



# MOBILE LIVING MADE EASY.

КАТАЛОГ B2B DOMETIC

 **DOMETIC**



# MOBILE LIVING MADE EASY.

**ДОБРО ПОЖАЛОВАТЬ В МИР DOMETIC!**

Миллионы людей во всем мире используют продукцию Dometic. Всех их объединяет одна вещь – желание максимальной свободы и независимости в дороге. Наша работа заключается в том, чтобы удовлетворять все их основные потребности в пути. Это приготовление и хранение пищи, личная гигиена и поддержание комфортной температуры.

Мы также создаем решения для профессионального применения, например для машин скорой помощи, коммунальных транспортных средств, строительной и сельскохозяйственной техники, отелей и производства свежих продуктов.

Лучшие из них можно найти в нашем новом каталоге для профессиональных пользователей. Знакомьтесь с нашими решениями, делайте свой выбор, обращайтесь — мы вас ждем!





## КЛИМАТИЧЕСКИЕ СИСТЕМЫ

### КОНДИЦИОНЕРЫ ДЛЯ ТРАНСПОРТНЫХ СРЕДСТВ

Кондиционеры для автодомов	8–15
Кондиционеры для грузовиков и спецтехники	16–19
Кондиционеры для тяжелых условий эксплуатации	20–21

### ПАЛАТКИ

Настенные маркизы	26–27
Накрышные маркизы	28–29
Руководство по подбору конфигурации	30–33
Аксессуары для палаток	34–47

### ОКНА

Окна и потолочные люки	50–61
Ролл-системы и москитные сетки	62–65
Аксессуары	66
Сервисные люки	67

## ЕДА И НАПИТКИ

### ПОРТАТИВНЫЕ ХОЛОДИЛЬНИКИ

Компрессорные портативные холодильники	70–83
Термоэлектрические портативные холодильники	84–89
Абсорбционные портативные холодильники	90–91
Изотермические портативные холодильники	92–95
Продукция для напитков	96–97

### ОХЛАЖДЕНИЕ

Абсорбционные холодильники	100–115
Компрессорные холодильники	116–129

### СИСТЕМЫ ОХЛАЖДЕНИЯ ДЛЯ ОТЕЛЕЙ И РЕСТОРАНОВ

Холодильники и мини-бары	132–139
Холодильники для вина	140–153
Портативные холодильники для молока и напитков	154–155

### СИСТЕМЫ ОХЛАЖДЕНИЯ ДЛЯ ПРОФЕССИОНАЛЬНОГО ПРИМЕНЕНИЯ И ТРАНСПОРТИРОВОК С СОБЛЮДЕНИЕМ ТЕМПЕРАТУРНОГО РЕЖИМА

Термоэлектрические и компрессорные портативные холодильники	158–167
Встроенные системы охлаждения для транспортных средств	168–173
Контейнеры для охлаждения и глубокой заморозки	174–179

### КУХНЯ

Печи для автодомов, варочные шкафы и раковины	182–186
Кухонные аксессуары	186–187
Вытяжки	188–189
Кухонные приборы для транспортных средств	190–191
Микроволновые печи для автодомов	192–193

## DOMETIC В ИНТЕРНЕТЕ

Здесь вы найдете полный ассортимент продукции от Dometic, с подробной информацией обо всех изделиях. Кроме того, тут есть много интересного о компании, а также ссылки на скачивание всех наших каталогов.

[DOMETIC.COM](http://DOMETIC.COM)



## ПИТАНИЕ И УПРАВЛЕНИЕ

### ЭНЕРГИЯ

Зарядные устройства и уход за аккумулятором	196–199
Конверторы напряжения и зарядные конверторы	200–203
Устройства управления и панели	204–205
Инверторы	206–209
Аккумуляторные батареи	210–211
Генераторы	212–217
Источники питания для портативных и мобильных холодильников	218–219

### ОСВЕЩЕНИЕ

Светодиодные лампы	220–223
--------------------	---------

## БЕЗОПАСНОСТЬ И ЗАЩИТА

### СИСТЕМЫ ПОМОЩИ ВОДИТЕЛЮ

Видеосистемы заднего обзора	226–237
	238–249
Камеры	
Мониторы	250–253
Переходники и аксессуары	254–259
Парковочные радары	262–269
Подогрев сидений	270–271

### ОБЕСПЕЧЕНИЕ БЕЗОПАСНОСТИ

Обеспечение безопасности	272–273
Круиз-контроль	274–275
Гостиничные сейфы	276–277

## ГИГИЕНА И САНИТАРИЯ

### САНИТАРНЫЕ СИСТЕМЫ

Туалеты	280–282
---------	---------

### АКСЕССУАРЫ ДЛЯ ОЧИСТКИ

Аксессуары для очистки	283–284
Гигиенические аксессуары	285

## СДЕЛАНО ДЛЯ ПРОФЕССИОНАЛОВ DOMETIC КАТАЛОГ «БИЗНЕС БИЗНЕСУ»

Наши специальные решения — кондиционеры для транспортных средств, надежные системы охлаждения для транспортных перевозок с соблюдением температурного режима и умные электронные аксессуары для портативных источников питания — все это и многое другое вы найдете в этом каталоге.

Сделайте свой выбор из широкого ассортимента изделий для профессионалов, созданных для того, чтобы сделать мобильную жизнь и работу более приятной, безопасной и комфортной.





# КОНДИЦИОНЕРЫ ВОЗДУХА

ИДЕАЛЬНЫЙ КЛИМАТ ДЛЯ АВТОДОМОВ И КЕМПЕРОВ, ГРУЗОВИКОВ И  
СПЕЦИАЛЬНЫХ ТРАНСПОРТНЫХ СРЕДСТВ







## КОНДИЦИОНЕРЫ ДЛЯ АВТОДОМОВ

Кондиционеры Dometic, устанавливаемые на крыше и в вещевом ящике, не только охлаждают воздух, но и осушают его. Ассортимент включает модели для транспортных средств любого размера. Он также включает на крышные кондиционеры, встраиваемые в окно.

**СТР. 8–15**



## КОНДИЦИОНЕРЫ ДЛЯ ГРУЗОВИКОВ

Предельно длительное время работы или высочайшие показатели при удивительно низком потреблении энергии: на крышные кондиционеры CoolAir RTX позволяют водителям дольше оставаться в прохладе. Они подходят для кабин практически всех грузовиков. Там, где установка на крыше невозможна, мы рекомендуем нашу прекрасно зарекомендовавшую себя сплит-систему CoolAir.

**СТР. 16–19**



## КОНДИЦИОНЕРЫ ДЛЯ РАБОТЫ В СЛОЖНЫХ УСЛОВИЯХ

Приятно тихие, компактные и оснащенные инверторами для экономии заряда аккумуляторов: на крышные кондиционеры повышенной прочности создают идеальный климат в кабинах сельскохозяйственной техники, кранов, вилочных погрузчиков, грузовиков и спецтехники, а также лесного оборудования и транспортных средств для терминалов.

**СТР. 20 – 21**



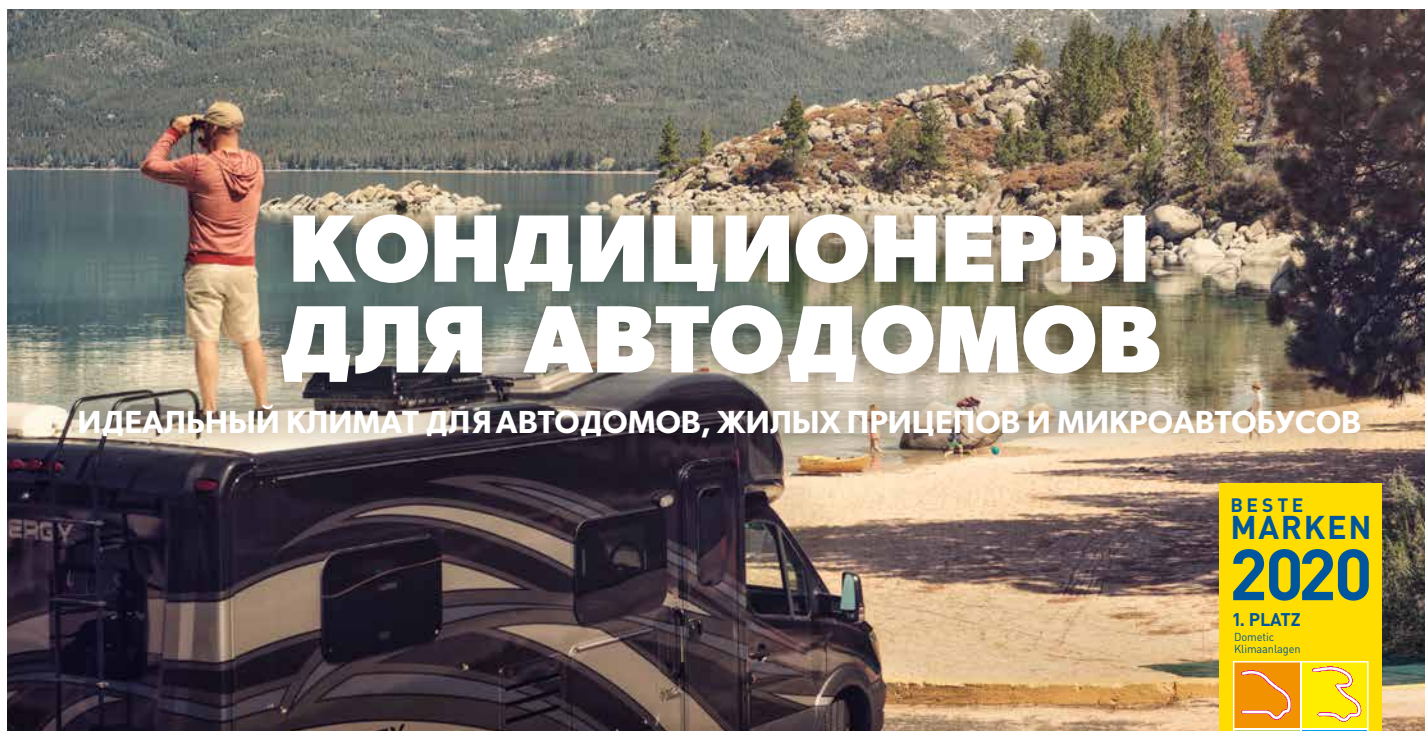

# КОНДИЦИОНЕРЫ ДЛЯ АВТОДОМОВ

ИДЕАЛЬНЫЙ КЛИМАТ ДЛЯ АВТОДОМОВ, ЖИЛЫХ ПРИЦЕПОВ И МИКРОАВТОБУСОВ



## МОНТАЖ НА КРЫШЕ ИЛИ В БАГАЖНОМ ОТДЕЛЕНИИ

В автодомах есть два места, где монтаж кондиционера целесообразен с технической и практической точки зрения: на крыше или в багажном отделении. Ассортимент продукции Dometic включает хорошо продуманные решения для любых условий монтажа.

Накрышные кондиционеры используют физический принцип опускания холодного воздуха. Поток холодного воздуха может быть направлен в жилую зону автомобиля энергосберегающим способом и без потерь производительности.

Накрышные кондиционеры обычно заменяют потолочный люк. Тем, кто не хочет отказываться от потолочного люка, мы рекомендуем нашу модель FreshLight, в которую встроено окно. Кондиционеры для установки под сиденьем устанавливаются в багажном ящике, что идеально подходит для случаев, когда монтаж на крыше не рассматривается. Воздух распределяется через выходные отверстия, которые можно расположить в помещении надлежащим образом, чтобы создать персонализированное решение для регулирования микроклимата.

## КОНДИЦИОНЕРЫ – ОБЗОР\* ПО ДЛИНЕ ТРАНСПОРТНЫХ СРЕДСТВ



КОНДИЦИОНЕР	Накрышные кондиционеры FreshJet				Накрышный кондиционер с люком FreshLight	Кондиционер для внутренней установки Freshwell
	FJ 1700	FJ 2000	FJ 2200	FJ 3000	FL 2200	FW 3000
<b>ЖИЛЫЕ ПРИЦЕПЫ</b>						
6 м	•	–	–	–	–	–
7 м	–	•	•	•	•	•
8 м	–	–	–	•	–	•
от 8 м	–	–	–	•	–	–
<b>АВТОДОМА</b>						
6 м	•	–	–	–	–	–
7 м	–	•	•	•	•	•
8 м	–	–	–	•	–	•
от 8 м	–	–	–	•	–	–
<b>АВТОФУРГОН</b>						
6 м	•	–	–	–	–	–
6,50 м	–	•	•	–	–	–

\* Данная классификация является рекомендацией. В зависимости от типа транспортного средства и изоляции, классы кондиционеров могут отличаться.

**DOMETIC FRESHJET 1700**

2.13



Накрышный автокондиционер для транспортных средств длиной до 6 м, 1700 Вт

   	<b>Рекомендованная длина автомобиля</b>	макс. 6 м
	<b>Мощность охлаждения</b>	1700 Вт / 5800 БТЕ/ч
	<b>Мощность обогрева</b>	800 Вт
	<b>Потребление</b>	
	<b>Охлаждение</b>	620 Вт
	<b>Режим «Обогрев»</b>	800 Вт
	<b>Входное напряжение</b>	230 В перем. тока / 50 Гц
	<b>Потребление тока</b>	
	<b>Охлаждение</b>	2,7 А
	<b>Режим «Обогрев»</b>	3,5 А
	<b>Требуемый предохранитель</b>	
	<b>Охлаждение</b>	4 А
	<b>Режим «Обогрев»</b>	4 А
	<b>Хладагент</b>	R407c
<b>Количество хладагента</b>	0,545 кг	
<b>CO<sub>2</sub>-эквивалент</b>	0,96683 т	
<b>Потенциал глобального потепления (GWP)</b>	1774	
<b>Размеры (Ш x В x Г)</b>		
<b>Наружные</b>	562 x 225 x 787 мм	
<b>Внутренние</b>	470 x 45 x 555 мм	
<b>Вырез в крыше (Ш x Г)</b>	400 x 400 мм	
<b>Толщина крыши</b>	25–60 мм	
<b>Вес</b>	29 кг	
<b>Особенности</b>	<ul style="list-style-type: none"> <li>• Компрессор с инверторным управлением</li> <li>• Сверхкомпактная легкая конструкция</li> <li>• Охлаждение и осушение воздуха одним нажатием кнопки</li> <li>• Эффективное распределение воздуха в двух направлениях</li> </ul>	
<b>/ Панель распределения воздуха</b>		
<b>Количество дефлекторов</b>	2 (спереди / сзади)	
<b>Функция дефлекторов</b>	Распределение воздуха на дефлекторы с плавной регулировкой	
<b>Количество уровней мощности вентилятора</b>	4	
<b>Система дистанционного управления</b>	•	
<b>Знак технического контроля</b>	Сертификат электроники согласно Директиве по ЭМС для автомобилей	
<b>Изделие</b>	<b>№ изделия</b>	
Dometic FreshJet 1700	9105306658	
<b>/ Дополнительные аксессуары</b>		
Рамка для установки моделей FreshJet в крышные люки, превышающие стандартный размер 400 x 400 мм	9103500476	
Рамка для установки кондиционера или потолочного люка на крышу из листового металла с трапециевидальным профилем	9104114007	
Комплект постоянного тока Dometic DSP-T 12, 12 В	9600007286	
Комплект постоянного тока Dometic DSP-T 12, 24 В	9600007287	



**DOMETIC FRESHJET 2000**

Накрышный автокондиционер для автофургонов, 2000 Вт

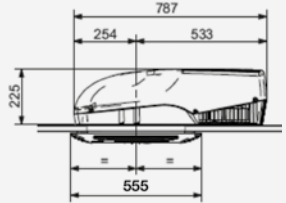
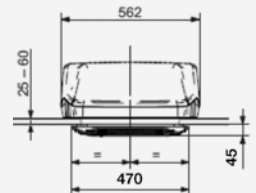
   	<b>Рекомендованная длина автомобиля</b>	макс. 6,5 м
	<b>Мощность охлаждения</b>	2000 Вт / 6825 БТЕ/ч
	<b>Мощность обогрева</b>	1200 Вт
	<b>Потребление Охлаждение</b>	950 Вт
	<b>Режим «Обогрев»</b>	1200 Вт
	<b>Входное напряжение</b>	230 В перем. тока / 50 Гц
	<b>Потребление тока Охлаждение</b>	4,1 А
	<b>Режим «Обогрев»</b>	5,2 А
	<b>Требуемый предохранитель Охлаждение</b>	5 А
	<b>Режим «Обогрев»</b>	6 А
	<b>Хладагент</b>	R407c
	<b>Количество хладагента</b>	0,520 кг
	<b>CO<sub>2</sub>-эквивалент</b>	0,92248 т
	<b>Потенциал глобального потепления (GWP)</b>	1774
	<b>Размеры (Ш x В x Г)</b>	
<b>Наружные</b>	562 x 225 x 787 мм	
<b>Внутренние</b>	470 x 45 x 555 мм	
<b>Вырез в крыше (Ш x Г)</b>	400 x 400 мм	
<b>Толщина крыши</b>	25–60 мм	
<b>Вес</b>	32 кг	
<b>Особенности</b>	<ul style="list-style-type: none"> <li>• Компрессор с инверторным управлением</li> <li>• Сверхкомпактная легкая конструкция</li> <li>• Охлаждение и осушение воздуха одним нажатием кнопки</li> <li>• Эффективное распределение воздуха в четырех направлениях</li> </ul>	
<b>/ Панель распределения воздуха</b>		
<b>Количество дефлекторов</b>	4 (слева / справа / спереди / сзади)	
<b>Функция дефлекторов</b>	Распределение воздуха на дефлекторы с плавной регулировкой	
<b>Количество уровней мощности вентилятора</b>	4	
<b>Система дистанционного управления</b>	•	
<b>Знак технического контроля</b>	Сертификат электроники согласно Директиве по ЭМС для автомобилей	
<b>Изделие</b>	<b>№ изделия</b>	
Dometic FreshJet 2000	9600025737	
<b>/ Дополнительные аксессуары</b>		
Рамка для установки моделей FreshJet в крышные люки, превышающие стандартный размер 400 x 400 мм	9103500476	
Рамка для установки кондиционера или потолочного люка на крышу из листового металла с трапециевидальным профилем	9104114007	
Комплект постоянного тока Dometic DSP-T 12, 12 В	9600007286	
Комплект постоянного тока Dometic DSP-T 12, 24 В	9600007287	

**DOMETIC FRESHJET 2200**



Накрышный автокондиционер для транспортных средств длиной до 7 м, 2200 Вт

   	<b>Рекомендованная длина автомобиля</b>	макс. 7 м
	<b>Мощность охлаждения</b>	2200 Вт / 7500 БТЕ/ч
	<b>Мощность обогрева</b>	1200 Вт
	<b>Потребление Охлаждение</b>	950 Вт
	<b>Режим «Обогрев»</b>	1200 Вт
	<b>Входное напряжение</b>	230 В перем. тока / 50 Гц
	<b>Потребление тока Охлаждение</b>	4,1 А
	<b>Режим «Обогрев»</b>	5,2 А
	<b>Требуемый предохранитель Охлаждение</b>	5 А
	<b>Режим «Обогрев»</b>	6 А
	<b>Хладагент</b>	R407c
	<b>Количество хладагента</b>	0,520 кг
	<b>CO<sub>2</sub>-эквивалент</b>	0,92248 т
	<b>Потенциал глобального потепления (GWP)</b>	1774
	<b>Размеры (Ш x В x Г)</b>	
<b>Наружные</b>	562 x 225 x 787 мм	
<b>Внутренние</b>	470 x 45 x 555 мм	
<b>Вырез в крыше (Ш x Г)</b>	400 x 400 мм	
<b>Толщина крыши</b>	25–60 мм	
<b>Вес</b>	32 кг	
<b>Особенности</b>	<ul style="list-style-type: none"> <li>• Компрессор с инверторным управлением</li> <li>• Сверхкомпактная легкая конструкция</li> <li>• Охлаждение и осушение воздуха одним нажатием кнопки</li> <li>• Эффективное распределение воздуха в двух направлениях</li> </ul>	
<b>/ Панель распределения воздуха</b>		
<b>Количество дефлекторов</b>	2 (спереди / сзади)	
<b>Функция дефлекторов</b>	Распределение воздуха на дефлекторы с плавной регулировкой	
<b>Количество уровней мощности вентилятора</b>	4	
<b>Система дистанционного управления</b>	•	
<b>Знак технического контроля</b>	Сертификат электроники согласно Директиве по ЭМС для автомобилей	
<b>Изделие</b>	<b>№ изделия</b>	
Dometic FreshJet 2200	9105306515	
Dometic FreshJet 2200 серый	9600025788	
<b>/ Дополнительные аксессуары</b>		
Рамка для установки моделей FreshJet в крышные люки, превышающие стандартный размер 400 x 400 мм	9103500476	
Рамка для установки кондиционера или потолочного люка на крышу из листового металла с трапециевидным профилем	9104114007	
Комплект постоянного тока Dometic DSP-T 12, 12 В	9600007286	
Комплект постоянного тока Dometic DSP-T 12, 24 В	9600007287	



**DOMETIC FRESHJET 3000**

Кондиционер для транспортных средств длиной более 7 м, 2516 Вт

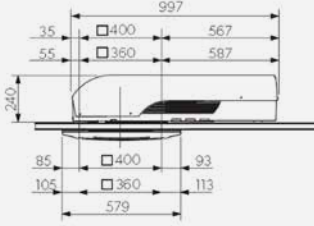
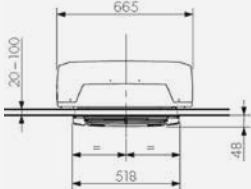
   	<b>Рекомендованная длина автомобиля</b>	от 7 м
	<b>Мощность охлаждения</b>	Холодопроизводительность компрессора 3600 Вт
	<b>Мощность обогрева</b>	От 898 Вт до 3107 Вт (макс. мощность обогрева = мощность теплового насоса)
	<b>Потребление</b> <b>Охлаждение</b> <b>Тепловой насос</b>	1300 Вт 1350 Вт
	<b>Входное напряжение</b>	230 В перем. тока / 50 Гц
	<b>Потребление тока</b> <b>Охлаждение</b> <b>Обогрев</b>	от 2,3 до 4,6 А от 2,3 до 7,4 А
	<b>Требуемый предохранитель</b> <b>Охлаждение</b> <b>Обогрев</b>	10 А 10 А
	<b>Хладагент</b> <b>Количество хладагента</b> <b>CO<sub>2</sub>-эквивалент</b> <b>Потенциал глобального потепления (GWP)</b>	R410a 0,735 кг 1,53468 т 2088
	<b>Размеры (Ш x В x Г)</b> <b>Наружные</b> <b>Внутренние</b>	665 x 240 x 997 мм 518 x 48 x 579 мм
	<b>Вырез в крыше (Ш x Г)</b>	400 x 400 мм или 360 x 360 мм
	<b>Толщина крыши</b>	25–60 мм
	<b>Вес</b>	36 кг
	<b>Особенности</b>	<ul style="list-style-type: none"> <li>• Запатентованный инверторный компрессор с двумя цилиндрами снижает уровень вибрации и шума</li> <li>• Охлаждение, нагрев и осушение воздуха одним нажатием кнопки</li> <li>• Низкий пусковой ток обеспечивает плавный запуск модели даже при низком уровне защиты электросети</li> <li>• Подключение к панелям управления, совместимым с CI-BUS</li> <li>• Сверхяркие светодиодные лампы в панели распределения воздуха можно включать дистанционно</li> </ul>
	<b>/ Панель распределения воздуха</b>	
<b>Количество дефлекторов</b>	2 (спереди / сзади)	
<b>Функция дефлекторов</b>	Распределение воздуха на дефлекторы с плавной регулировкой	
<b>Количество уровней мощности вентилятора</b>	4	
<b>Система дистанционного управления</b>	•	
<b>Знак технического контроля</b>	Сертификат электроники согласно Директиве по ЭМС для автомобилей	
<b>Изделие</b>	<b>№ изделия</b>	
Dometic FreshJet 3000	9600026626	
<b>/ Дополнительные аксессуары</b>		
Рамка для установки моделей FreshJet в крышные люки, превышающие стандартный размер 400 x 400 мм	9103500476	
Рамка для установки кондиционера или потолочного люка на крышу из листового металла с трапециевидным профилем	9104114007	

**DOMETIC FRESHLIGHT 2200**

2.10

Накрышный автокондиционер с потолочным люком для транспортных средств длиной до 7 м, 2050 Вт

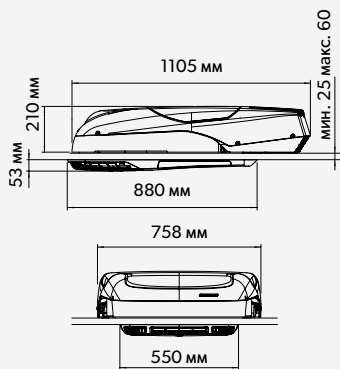

<b>Рекомендованная длина автомобиля</b>	макс. 7 м
<b>Мощность охлаждения</b>	2050 Вт / 7500 БТЕ/ч
<b>Мощность обогрева</b>	2700 Вт (макс. мощность обогрева = мощность теплового насоса)
<b>Потребление</b> <b>Охлаждение</b> <b>Тепловой насос</b>	950 Вт 1200 Вт
<b>Входное напряжение</b>	230 В перем. тока / 50 Гц
<b>Потребление тока</b> <b>Охлаждение</b> <b>Обогрев</b>	4.1 А 5.2 А
<b>Требуемый предохранитель</b> <b>Охлаждение</b> <b>Обогрев</b>	5 А 6 А
<b>Хладагент</b> <b>Количество хладагента</b> <b>CO<sub>2</sub>-эквивалент</b> <b>Потенциал глобального потепления (GWP)</b>	R407c 0,560 кг 0,9934 т 1774
<b>Размеры (Ш x В x Г)</b> <b>Наружные</b> <b>Внутренние</b>	758 x 210 x 1105 мм 550 x 53 x 880 мм
<b>Вырез в крыше (Ш x Г)</b>	400 x 700 мм
<b>Толщина крыши</b>	25–60 мм
<b>Вес</b>	42 кг
<b>Особенности</b>	<ul style="list-style-type: none"> <li>• Температура и мощность вентилятора удобно регулируются с помощью пульта дистанционного управления</li> <li>• Панель управления со встроенным светодиодным освещением с регулировкой яркости</li> <li>• Индивидуально регулируемый воздухораспределитель с автоматическим вентилятором</li> <li>• Энергоэффективный режим охлаждения, тепловой насос для режима обогрева</li> <li>• Потолочный люк с активной системой вентиляции и затемняющей шторкой с одинарной плиссировкой</li> </ul>
<b>/ Панель распределения воздуха</b>	
<b>Количество дефлекторов</b>	2 (спереди / сзади)
<b>Функция дефлекторов</b>	Распределение воздуха на дефлекторы с плавной регулировкой
<b>Количество уровней мощности вентилятора</b>	4
<b>Система дистанционного управления</b>	•
<b>Знак технического контроля</b>	Сертификат электроники согласно Директиве по ЭМС для автомобилей
<b>Изделие</b>	<b>№ изделия</b>
Dometic FreshLight 2200	9102900165
<b>/ Дополнительные аксессуары</b>	
Защитный чехол	9103500237
Комплект постоянного тока Dometic DSP-T 12, 12 В	9600007286
Комплект постоянного тока Dometic DSP-T 12, 24 В	9600007287



**DOMETIC FRESHWELL 3000**

Автокондиционер для установки под сиденьем в транспортных средствах длиной до 8 м, 2700 Вт

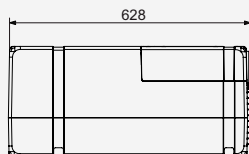
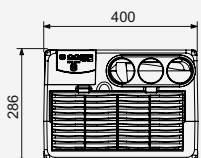

<b>Рекомендованная длина автомобиля</b>	макс. 8 м
<b>Мощность охлаждения</b>	2700 Вт / 9200 БТЕ/ч
<b>Мощность обогрева</b>	3000 Вт (макс. мощность обогрева = мощность теплового насоса плюс мощность нагревательного элемента)
<b>Потребление</b>	
<b>Охлаждение</b>	990 Вт
<b>Тепловой насос</b>	1100 Вт
<b>Входное напряжение</b>	230 В перем. тока / 50 Гц
<b>Потребление тока</b>	
<b>Охлаждение</b>	4,3 А
<b>Обогрев</b>	4,8 А
<b>Требуемый предохранитель</b>	
<b>Охлаждение</b>	5 А
<b>Обогрев</b>	5 А
<b>Хладагент</b>	R410a
<b>Количество хладагента</b>	0,600 кг
<b>CO<sub>2</sub>-эквивалент</b>	1,2528 т
<b>Потенциал глобального потепления (GWP)</b>	2088
<b>Размеры (Ш x В x Г)</b>	400 x 286 x 628 мм
<b>Вес</b>	21 кг
<b>Особенности</b>	<ul style="list-style-type: none"> <li>• Встраиваемая конструкция означает, что высота транспортного средства не меняется</li> <li>• Может работать даже во время движения. Бесшумная циркуляция воздуха</li> <li>• Легкий и компактный прибор</li> <li>• Функция плавного пуска</li> </ul>

**/ Панель распределения воздуха**

<b>Количество дефлекторов</b>	3 отверстия выпуска воздуха
<b>Функция дефлекторов</b>	3 отверстия выпуска воздуха (опция) устанавливаются в центре или там, где это необходимо
<b>Количество уровней мощности вентилятора</b>	3
<b>Дистанционное управление</b>	•
<b>Знак технического контроля</b>	Сертификат электроники согласно Директиве по ЭМС для автомобилей

**Изделие № изделия**

Dometic FreshWell 3000 9105306670

**/ Дополнительные аксессуары**

Комплект постоянного тока Dometic DSP-T 12, 12 В	9600007286
Комплект постоянного тока Dometic DSP-T 12, 24 В	9600007287

**/ Необходимые аксессуары для индивидуального распределения воздуха**

Кривая 90°, ø 60 мм	9100300015
Комплект выпускных решеток, 3 шт., ø 60 мм	9100300077
Круглая воздухозаборная решетка, 2 детали, ø 190 мм	9100300018
Гибкий шланг, ø 60 мм x 10 м	9100300019
Прямоугольная воздуховпускная решетка, 240 x 240 мм	9100300017



# РАБОТА ВО ВРЕМЯ ДВИЖЕНИЯ С КОМПЛЕКТАМИ ПОСТОЯННОГО ТОКА

## НАМНОГО БОЛЬШЕ, ЧЕМ «ПРОСТО» КОНВЕРТОР

Наши два комплекта постоянного тока оснащены высококачественным инвертором, который генерирует чистое синусоидальное напряжение для питания кондиционера или других электрических устройств во время движения. Комплект постоянного тока DSP-T 12 предназначен для автомобилей с аккумуляторной батареей напряжением 12 В, комплекты DSP-T 24 — для автомобилей с аккумуляторной батареей напряжением 24 В. Оба комфортных комплекта могут быть использованы для всех моделей кондиционеров FreshJet. В комплект входят распределитель зарядного тока с защитой от пониженного напряжения, приоритетная схема для работы от сети 230 В и новый пульт дистанционного управления Dometic DSP-RCT.

### КОМПЛЕКТ ПОСТОЯННОГО ТОКА DOMETIC DSP-T 12 / КОМПЛЕКТ ПОСТОЯННОГО ТОКА DSP-T 24

2.08

Удлинительные комплекты постоянного тока для кондиционеров Dometic, 12 В или 24 В

	DC KIT DSP-T 12	DC KIT DSP-T 24	
	<b>Потребляемая мощность (12 В пост. тока)*1</b>	30–113 А	50–75 А
	<b>Рекомендуемая мощность генератора*2</b>	> 150 А	> 75 А
	<b>Рекомендуемая общая емкость аккумулятора*3</b>	> 250 А·ч	> 250 А·ч
	<b>Длительная мощность</b>	1800 Вт	
	<b>Размер инвертора (Ш x В x Г)</b>	284 x 118 x 405 мм	
	<b>Комплект поставки</b> Синусоидальный инвертор Схема приоритета сети Дистанционное управление, кабель управления 2 кабеля аккумулятора, длина 1,5 м Соединительный кабель 230 В Распределитель зарядного тока с реле питания	<ul style="list-style-type: none"> <li>•</li> <li>•</li> <li>7,5 м</li> <li>35 мм<sup>2</sup></li> <li>2 шт.</li> <li>•</li> </ul>	<ul style="list-style-type: none"> <li>•</li> <li>•</li> <li>7,5 м</li> <li>35 мм<sup>2</sup></li> <li>2 шт.</li> <li>•</li> </ul>
	<b>/ Подходит для кондиционеров Dometic</b>		
	<b>FreshLight 2200</b>	•	•
	<b>FreshJet 1700</b>	•	•
	<b>FreshJet 2000</b>	•	•
<b>FreshJet 2200</b>	•	•	
<b>FreshWell 3000</b>	•	•	
	<p>*1 Потребляемая мощность зависит от используемого кондиционера и температуры окружающей среды. *2 Мощность генератора зависит от используемого кондиционера и окружающей температуры. *3 Общая емкость аккумулятора зависит от используемого кондиционера и температуры окружающей среды.</p>		
<b>Изделие</b>	<b>№ изделия</b>		
Комплект постоянного тока Dometic DSP-T 12, 12 В	9600007286		
Комплект постоянного тока Dometic DSP-T 12, 24 В	9600007287		



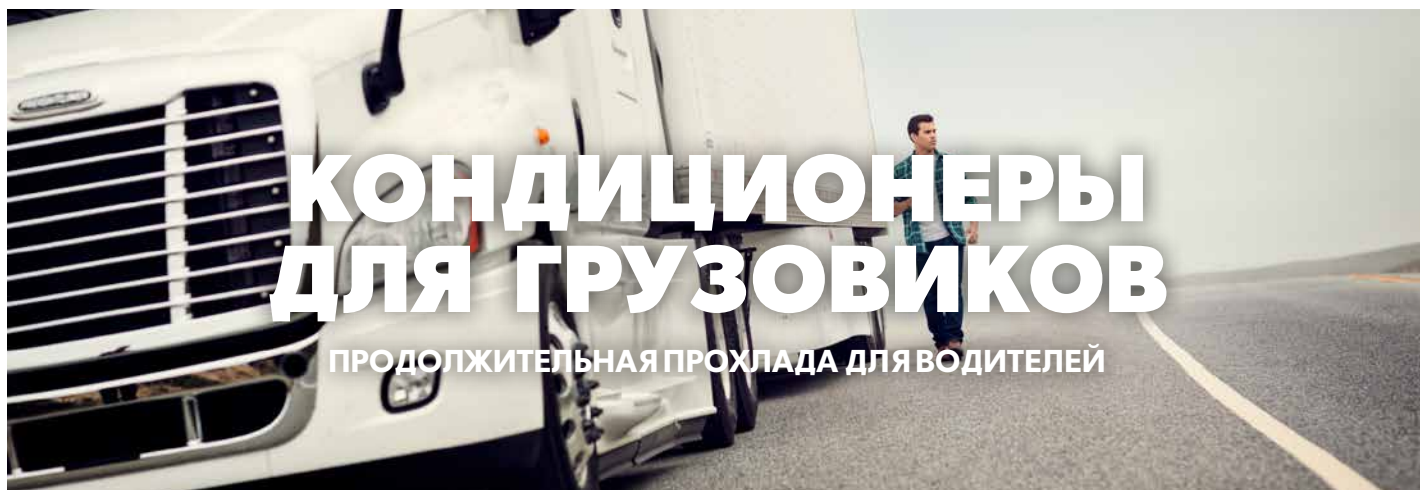

# КОНДИЦИОНЕРЫ ДЛЯ ГРУЗОВИКОВ

ПРОДОЛЖИТЕЛЬНАЯ ПРОХЛАДА ДЛЯ ВОДИТЕЛЕЙ

Компрессорные кондиционеры CoolAir более 10-ти лет служили для улучшения условий труда, безопасности и экономической эффективности в грузопассажирских автомобилях европейских производителей. В линейку входят накрышные кондиционеры,

соответствующие любым требованиям к производительности, а также сплит-система для кабин грузовиков и спецтехники, в которой не может быть установлено накрышное устройство.

## АВТОНОМНЫЕ КОНДИЦИОНЕРЫ ДЛЯ МОНТАЖА НА КРЫШЕ КАБИНЫ



### COOLAIR RT 780

Этот накрышный кондиционер разработан для однодневных поездок и для использования службами доставки товаров по городу. Он обеспечивает приятный климат во время коротких остановок и периодов ожидания.



### COOLAIR RTX 1000

Высокоэффективный кондиционер с технологией CoolAir третьего поколения. Мощность 1200 Вт, время работы до 12 часов. Идеальное решение для длительных путешествий в зонах умеренного климата.



### COOLAIR RTX 2000

Обеспечивая мощность 2000 Вт в течение 6 часов, этот агрегат за считанные минуты охлаждает даже самые большие кабины. Испытан в Австралии. Идеальное решение для отдыха в дневное время или в районах с жарким климатом.

## СПЛИТ-СИСТЕМА ДЛЯ СЛОЖНЫХ УСЛОВИЙ МОНТАЖА



или



### COOLAIR SPX 1200

Что делать, если нет никакой возможности установить накрышный кондиционер, поскольку кабина слишком высока, на крыше уже установлено оборудование или уклон крыши слишком большой? Сплит-кондиционер SPX 1200 создан специально для таких случаев.

## DOMETIC COOLAIR RTX 1000 / RTX 2000

Кондиционер для грузовика

	COOLAIR RTX 1000	COOLAIR RTX 2000	
	<b>Напряжение</b>	24 В пост. тока	24 В пост. тока
	<b>Потребление тока</b>	5–25 А	5–29 А
	<b>Мощность охлаждения согласно ISO 5151</b>	1200 Вт	2000 Вт
	<b>Содержит фторсодержащие парниковые газы. Герметичное оборудование</b>	R 134a / 0,35 кг CO <sub>2</sub> -эквивалент = 0,500 t	R 134a / 0,8 кг CO <sub>2</sub> -эквивалент = 1,144 t
	<b>Система</b>	Автономный и работающий от батареи кондиционер должен быть установлен в имеющийся накрывной люк. Герметичный и не требующий обслуживания контур охлаждения с инверторным компрессором. Регулируемая защита от падения напряжения.	
	<b>Размеры (Ш x В x Г)</b>	859 x 308 x 645 мм (высота над крышей: 169 мм без уплотнения)	
	<b>Вес</b>	прибл. 22,8 кг	прибл. 31,5 кг
	<b>Цвет / материал:</b>	Верхняя крышка: ASA/PC, белый, опора: ASA/PC, антрацит	
	<b>Особенности</b>	<ul style="list-style-type: none"> <li>• Время работы: до 12 часов</li> <li>• Отсутствие шума</li> <li>• Режим turboохлаждения для быстрого снижения температуры</li> <li>• Все компоненты кондиционера собраны в накрывном блоке</li> <li>• Соответствует требованиям ДОПОГ</li> <li>• Высокая мощность охлаждения: 1200 Вт</li> <li>• Высокая производительность: в экономном режиме потребляет всего 8 А</li> </ul>	<ul style="list-style-type: none"> <li>• Время работы: до 6 часов</li> <li>• Отсутствие шума</li> <li>• Режим turboохлаждения для быстрого снижения температуры</li> <li>• Все компоненты кондиционера собраны в накрывном блоке</li> <li>• Соответствует требованиям ДОПОГ</li> <li>• Высокая мощность охлаждения: 2 000 Вт</li> <li>• Высокая производительность: потребляемая мощность в экономном режиме составляет всего 9,5 А</li> </ul>
	<b>Знаки технического контроля</b>	Сертификация электроники (нормативы ЭМС для автомобилей)	
<b>Комплект поставки</b>	Кондиционер, пульт дистанционного управления, инструкция по эксплуатации		
<b>Изделие</b>	<b>№ изделия</b>		
Dometic CoolAir RTX 1000	9600010207		
Dometic CoolAir RTX 2000	9600010208		
<b>/ Аксессуары (дополнительные)</b>			
Соединительный кабель для аккумулятора, 6 мм <sup>2</sup> , длиной 11 м, для транспортных средств с системой управления энергопотреблением	9100300108		
Комплект для защиты электроцепи при использовании кабеля длиной 11 м	9100300110		
<b>/ Аксессуары (необходимые)</b>			
<b>Монтажные комплекты RTX 1000 / RTX 2000 для конкретных транспортных средств (потолочные рамы, уплотнители, монтажные материалы, соединительный кабель, инструкция по монтажу)</b>			
DAF XF 106, SC	9100300078		
MB Atego <sup>1,3</sup>	9100300081		
MAN TGS/TGX XL, XXL, LX, бежевый	9100300128		
MAN TGS/TGX XL, XXL, LX	9100300133		
MAN TGS/TGX XL, XXL, LX lion beige 2017	9100300134		
Renault T + C, H1	9100300135		
Renault T+C, H2, высокая кабина со спальным местом <sup>4</sup>	9100300136		
MB Actros/Antos/Arocs (SFTP) <sup>1,5</sup>	9100300137		
DAF XF 106 SSC	9100300138		
Iveco Stralis Hi-Way <sup>6</sup>	9100300140		
Iveco Stralis HI-STREET, HI-ROAD <sup>6</sup>	9100300141		
Universal 1 (крепление болтами)	9100300151		
Universal 2 (крепление скобами)	9100300152		
SCANIA Highline/Topline <sup>2</sup>	9100300154		
SCANIA NG 2017	9100300156		
Все крепежные комплекты разработаны для текущих моделей автомобилей. Для других моделей — по запросу. Дополнительная информация о монтаже приведена в документе «Подготовка к монтажу». Комплект поставки: потолочная рама, уплотнители, монтажный материал, соединительный кабель длиной 4 м, включая измерительную линию, инструкция по монтажу			
1 Комплекты MAN и MB с соединительным кабелем длиной 11 м и подходящим монтажным материалом			
2 Для механических люков на крыше вам нужно дополнительно заказать 2 оригинальных скобы Scania (Scania номер изделия 1533737) для монтажа.			
3 Только для электрических накрывных люков; для ручных накрывных люков использовать Universal 1			
4 Для грузовиков с воздушным дефлектором см. варианты монтажа для Renault / не подходит для High-Sleeper Cap			
5 Не подходит для версий крыши Compact и GigaSpace			
6 Для наклонных крыш используйте RTX 2000			



## DOMETIC COOLAIR RT 780

2.09

Кондиционер для грузовика

	RT 780 НАКЛОН КОМПРЕССОРА 0°	RT 780 НАКЛОН КОМПРЕССОРА 12°	
 	<b>Напряжение</b>	24 В пост. тока	24 В пост. тока
	<b>Потребление тока</b>	12 – 22 А	12 – 22 А
	<b>Мощность охлаждения согласно ISO 5151</b>	780 Вт	780 Вт
	<b>Содержит фторсодержащие парниковые газы. Герметичное оборудование</b>	R 134a / 0,2 кг CO <sub>2</sub> -эквивалент = 0,286 т	R 134a / 0,2 кг CO <sub>2</sub> -эквивалент = 0,286 т
	<b>Система</b>	Автономный и работающий от батареи кондиционер должен быть установлен в имеющийся накрывной люк. Герметичный и не требующий обслуживания контур охлаждения с пластинчато-статорным компрессором. Регулируемая защита от падения напряжения.	
	<b>Размеры (Ш x В x Г)</b>	830 x 284 x 629 (высота над крышей 160 мм)	
	<b>Вес</b>	прибл. 22 кг	прибл. 22 кг
	<b>Цвет / материал:</b>	Верхняя крышка белая	Верхняя крышка белая
	<b>Особенности</b>	<ul style="list-style-type: none"> <li>Моноблочная конструкция позволяет быстро выполнить установку и свести к минимуму техническое обслуживание, так как нет необходимости заправлять кондиционер хладагентом</li> <li>Гибкие возможности распределения воздушного потока через четыре индивидуально регулируемые сопла</li> <li>Настройки устройства удобно регулировать с помощью пульта дистанционного управления</li> <li>Выдающиеся характеристики охлаждения и осушения воздуха</li> <li>Не пропускающую ультрафиолет крышку можно покрасить аэрозольной краской в цвет корпуса автомобиля</li> <li>Этот кондиционер можно использовать при вождении в дополнение к штатному кондиционеру</li> </ul>	
	<b>Знаки технического контроля</b>	Сертификация электроники (нормативы ЭМС для автомобилей)	
<b>Комплект поставки</b>	Кондиционер, пульт дистанционного управления, инструкция по эксплуатации		
<b>Изделие</b>	<b>№ изделия</b>		
Dometic CoolAir RT 780, наклон компрессора 0°	9105306291		
Dometic CoolAir RT 780, наклон компрессора 12°	9105306292		
<b>/ Аксессуары (дополнительные)</b>			
Соединительный кабель для аккумулятора, 6 мм <sup>2</sup> , длиной 11 м, для транспортных средств с системой управления энергопотреблением	9100300027		
Дистанционное управление	9100300113		
<b>/ Аксессуары (необходимые)</b>			
<b>Монтажные комплекты для конкретных транспортных средств (потолочные рамы, уплотнители, монтажный материал, соединительный кабель, инструкция по монтажу)</b>			
DAF XF105, XF106, SC	9100300029		
DAF XF105, XF106, SSC	9100300030		
IVECO HI-STREET, HI-ROAD <sup>3,4</sup> (только RT 780, наклон компрессора 12°)	9100300064		
IVECO HI-WAY <sup>3,4</sup> (только RT 780, наклон компрессора 12°)	9100300065		
MAN TGS/TGX XL, XXL, LX <sup>3</sup>	9100300031		
MB Actros –2011 <sup>1,3</sup>	9100300032		
MB Actros SFTP/ Antos /Arocs (SFTP)3 (за исключением Compact Space)	9100300057		
MB Atego/Axor <sup>3</sup>	9100300033		
Renault T+C, H1	9100300066		
Renault T+C, H2 (за исключением High Sleeper Cab)	9100300067		
Renault Magnum	9100300034		
Renault Premium	9100300035		
Scania Topline <sup>2</sup> / Highline	9100300036		
Volvo (FH3) L2H2	9100300043		
Volvo (FH3) L2H3	9100300037		
Universal 1 (крепление болтами)	9100300038		
Universal 2 (крепление скобами)	9100300039		
<p>1 Только для электрических накрывных люков; для механических накрывных люков использовать Universal 1</p> <p>2 Для механических накрывных люков требуется 2 оригинальных держателя Scania (арт. № Scania 1533737)</p> <p>3 Вкл. соединительный кабель для аккумулятора длиной 11 м и монтажный материал</p> <p>Учитывайте соответствующие предпосылки для монтажа (<a href="http://www.dometic.com">www.dometic.com</a>) и технические требования производителя транспортного средства</p>			

## DOMETIC COOLAIR SPX 1200T / 1200C / 1200I

Сплит-кондиционеры

	COOLAIR SPX 1200T	COOLAIR SPX 1200C	COOLAIR SPX 1200I
			
<b>№ изделия</b>	9600011575	9600011574	9600011576
<b>Напряжение</b>	24 В пост. тока	24 В пост. тока	24 В пост. тока
<b>Потребление тока</b>	5–25 А	5–25 А	5–25 А
<b>Мощность охлаждения</b>	1200 Вт	1200 Вт	1200 Вт
<b>Содержит фторсодержащие парниковые газы. Герметичное оборудование.</b>	R 134a / 0,1 кг CO <sub>2</sub> -эквивалент = 0,100 t	R 134a / 0,45 кг CO <sub>2</sub> -эквивалент = 0,172 t	R 134a / 0,1 кг CO <sub>2</sub> -эквивалент = 0,086 t
<b>Система</b>	Три уровня мощности вентилятора и автоматический режим	Пластинчато-статорный компрессор для мобильного применения, плавный запуск электронных компонентов, настраиваемая защита от пониженного напряжения для аккумулятора транспортного средства	Три уровня мощности вентилятора и автоматический режим
<b>Размеры (Ш x В x Г)</b>	781 x 168 x 612 мм Высота крышного блока: 57 мм без учета прокладки	367 x 573 x 162 мм	278 x 648 x 147 мм
<b>Вес</b>	прибл. 21 кг	прибл. 13 кг	прибл. 15 кг
<b>Цвет</b>	белое внешнее покрытие, внутри антрацита	белый	антрацит
<b>Особенности</b>	Стойкая к ультрафиолету верхняя поверхность с возможностью окрашивания, панель управления с цифровой индикацией функций, дистанционное управление, пять индивидуально регулируемых сопел	Стойкая к ультрафиолету верхняя поверхность	Панель управления с цифровой индикацией функций, дистанционное управление, пять индивидуально регулируемых сопел
<b>Знак технического контроля</b>	Сертификация электроники (нормативы ЭМС для автомобилей)	Сертификация электроники (нормативы ЭМС для автомобилей)	Сертификация электроники (нормативы ЭМС для автомобилей)
<b>Комплект поставки</b>	крышный блок испарителя, пульт дистанционного управления, инструкция по эксплуатации	блок компрессора, монтажный материал, инструкция по монтажу	салонный блок испарителя, крышка наружной линии питания, пульт дистанционного управления, инструкция по эксплуатации, монтажный материал, инструкция по монтажу

### / Аксессуары (дополнительные)

Соединительный кабель для аккумулятора, 8 мм<sup>2</sup>, длиной 11 м, для автомобилей с управлением мощностью

9100300027

### Монтажные комплекты для конкретных транспортных средств для установки SPX 1200T (обязательно)

Транспортное средство	№ изделия
DAF XF 106, SC	9100300078
MB Atego	9100300081
MAN TGS/TGX XL, XXL, LX <sup>1</sup>	9100300133
MAN TGS/TGX XL, XXL, LX lion beige 2017	9100300134
Renault T + C, H1	9100300135
Renault T+C, H2, High-sleeper Cab	9100300136
MB Actros/Antos/Arocs (SFTP) <sup>1, 2, 5</sup>	9100300137
DAF XF 106 SSC	9100300138
Iveco Stralis Hi-Way	9100300140
Iveco Stralis HI-STREET, HI-ROAD	9100300141
Universal 1 (крепление болтами)	9100300151
Universal 2 (крепление скобами)	9100300152
SCANIA Highline/Topline	9100300154
SCANIA NG 2017	9100300156

### Крепежные рамы для конкретных транспортных средств для установки SPX 1200C (обязательно)

Транспортное средство	№ изделия
DAF 95/105 Space/Superspace	9100300046
MAN TGS/TGX L, LX, XL	9100300049
MAN TGS/TGX XXL, XLX	9100300050
SCANIA Highline/Topline <sup>3</sup>	9100300054
MB Actros (SFTP)	9100300060
Renault T+C	9100300071
Volvo FH4 <sup>4</sup>	9100300072
Iveco Hi-Way Stralis, Hi-Way Euro 6	9100300075
SCANIA NG 2017	9100300155

Все крепежные комплекты разработаны для текущих моделей автомобилей. Для других моделей — по запросу. Дополнительная информация о монтаже приведена в документе «Подготовка к монтажу». **Комплект поставки:** потолочная рама, уплотнитель, монтажный материал, соединительный кабель длиной 4 м, инструкция по монтажу  
<sup>1</sup> Комплекты MAN и MB с соединительным кабелем длиной 11 м и подходящим монтажным материалом

<sup>2</sup> Только для электрических крышных люков (для механических крышных люков использовать Universal 1)

<sup>3</sup> Для механических люков на крыше вам нужно дополнительно заказать 2 оригинальных скобы Scania (Scania номер изделия 1533737) для монтажа.

<sup>4</sup> Для кабин, начиная с 2014 года изготовления

<sup>5</sup> Не подходит для версий крыши CompactSpace



# КОНДИЦИОНЕРЫ ДЛЯ СПЕЦТЕХНИКИ

## ИДЕАЛЬНЫЙ КЛИМАТ ДЛЯ ЭЛЕКТРИЧЕСКИХ И СПЕЦИАЛЬНЫХ ТРАНСПОРТНЫХ СРЕДСТВ

Иногда приходится работать в жаркую погоду и в напряженной обстановке. В кабине транспортного средства должно быть прохладно, а обстановка должна способствовать расслаблению. В конце концов, повышение температуры значительно ухудшает концентрацию внимания водителя и его способность управлять транспортным средством. Накрышные кондиционеры Dometic FreshAir HDE позволяют свести такой риск к минимуму.

Эти кондиционеры, предназначенные для сельскохозяйственной техники, кранов, вилочных погрузчиков, лесного оборудования и транспортных средств для терминалов, быстро охлаждают воздух в кабине. Они очень тихие, компактные и оснащены инверторами, которые экономят заряд аккумулятора. Доступны четыре модели — для работы от 12 В, 24 В, 48 В и 80 В.



## DOMETIC FRESHAIR HDE

2.09

Накрышные кондиционеры

	HDE, 12 В	HDE, 24 В	HDE, 48 В	HDE, 80 В	
	<b>Напряжение</b>	12 В пост. тока	24 В пост. тока	48 В пост. тока	80 В пост. тока
	<b>Потребление тока</b>	90 А	60 А	30 А	20 А
	<b>Мощность охлаждения согласно ISO 5151</b>	2200 Вт	2800 Вт	3300 Вт	3300 Вт
	<b>Система</b>	Компрессорные			
	<b>Функции</b>	Охлаждающий/рециркуляционный воздух			
	<b>Размер кабины</b>	2 – 3 м <sup>3</sup>			
	<b>Размеры (Ш x В x Г)</b>	766 x 213 x 537 мм			
	<b>Вес</b>	33 кг			
	<b>Особенности</b>	<ul style="list-style-type: none"> <li>• Мощная технология обеспечивает быстрое и эффективное охлаждение</li> <li>• Эффективная инверторная технология экономит заряд аккумулятора</li> <li>• Вибрация снижена до минимума, поэтому работа выполняется без лишнего шума</li> <li>• Малый вес</li> <li>• Беспроблемный монтаж</li> <li>• Доступны модели для работы от 12 В, 24 В, 48 В и 80 В.</li> <li>• Заводская предварительная заправка хладагентом</li> </ul>			
	<b>Изделие</b>				<b>№ изделия</b>
	Накрышный кондиционер Dometic FreshAir HDE, 12 В				8881200126
	Накрышный кондиционер Dometic FreshAir HDE, 24 В				8881200127
	Накрышный кондиционер Dometic FreshAir HDE, 48 В				8881200128
	Накрышный кондиционер Dometic FreshAir HDE, 80 В				8881200129
	Осушитель Dometic FreshAir HDE				8880700352
	Преобразователь Dometic FreshAir HDE				8881800063
	Воздушный фильтр Dometic FreshAir HDE				8881300106
					
					
<b>РЕКОМЕНДУЕМ:</b>					
Накрышные кондиционеры FreshAir HDE заправлены хладагентом на момент поставки, поэтому их можно сразу установить.					





# ЗАЩИТА ОТ СОЛНЕЧНЫХ ЛУЧЕЙ, И НЕ ТОЛЬКО

ИДЕАЛЬНЫЙ КЛИМАТ ДЛЯ ГРУЗОВИКОВ И СПЕЦТЕХНИКИ,  
АВТОДОМОВ И КЕМПЕРОВ





## НАСТЕННЫЕ МАРКИЗЫ

Серия PerfectWall предлагает широкий выбор настенных маркиз для транспортных средств любого размера. Для управления используется ручка или 12-вольтовый электродвигатель. Кроме того, имеется ряд легко устанавливаемых маркиз в чехле.

**СТР. 26 – 27**



## НАКРЫШНЫЕ МАРКИЗЫ

И в этом случае вы можете выбрать из огромного ассортимента. Выпускаются накрышные маркизы PerfectRoof различных размеров и конфигураций. Можно выбрать модель, управляемую ручкой или 12-вольтовым электродвигателем.

**СТР. 28 – 29**



## РУКОВОДСТВО ПО ПОДБОРУ КОНФИГУРАЦИИ

Комплекты маркиз для всех распространенных автофургонов. Наше руководство по подбору конфигурации содержит краткий обзор всех основных компонентов, а также доступных аксессуаров.

**СТР. 30 – 33**



## АКСЕССУАРЫ ДЛЯ МАРКИЗ

Помимо соответствующих адаптеров для всех распространенных моделей транспортных средств, наш ассортимент аксессуаров включает интеллектуальные решения для защиты от солнца, дождя и посторонних глаз, работы светодиодного освещения и многих других задач. Вы также можете добавить передние, боковые или полные палатки, чтобы создать дополнительное пространство перед автомобилем.

**СТР. 34–47**



# ИДЕАЛЬНАЯ МАРКИЗА ДЛЯ ЛЮБОГО ТРАНСПОРТНОГО СРЕДСТВА

## КРАТКИЙ ОБЗОР ВСЕХ ОСНОВНЫХ ХАРАКТЕРИСТИК



	МАРКИЗА В ЧЕХЛЕ	НАСТЕННЫЕ МАРКИЗЫ		НАКРЫШНЫЕ МАРКИЗЫ	
	REVO ZIP	PW 1100	PW 1500	PR 2000	PR 2500
<b>Ширина</b>	2,00–4,30 м	2,60–4,50 м	3,50–6,00 м	2,65–4,50 м	3,50–6,00 м
<b>Выдвижение</b>	1,45–2,50 м	2,00–2,50 м	2,75 м	2,00–2,50 м	2,75 м
<b>Вес</b>	7,3–15,9 кг	20–32 кг	25–48 кг	19–31 кг	27–45 кг
<b>Расцветки корпуса</b>	Белый	Белый / антрацитовый	Белый / антрацитовый	Белый / антрацитовый	Белый / антрацитовый
<b>Расцветки полотна</b>	Серый	Серый горизонт	Серый горизонт	Серый горизонт	Серый горизонт
<b>Опоры (интегрированы в переднюю направляющую)</b>	✓	✓	✓	✓	✓
<b>Двигатель 12 В с дистанционным управлением</b>	–	–	✓	–	✓
<b>Алюминиевые торцевые крышки</b>	–	–	✓	–	✓
<b>С универсальным креплением</b>	–	✓	✓	–	–
<b>Телескопическая ручка</b>	✓	✓	–	✓	–
<b>Sun &amp; Rain Protect</b>	–	Аксессуары	Аксессуары	Аксессуары	Аксессуары
<b>Светодиодный профиль</b>	–	Аксессуары	Аксессуары	–	–
<b>Комплект оттяжек</b>	Комплект поставки	Аксессуары	Аксессуары	Аксессуары	Аксессуары
<b>CampRoom* / PrivacyRoom</b>	Аксессуары	Аксессуары	Аксессуары	Аксессуары	Аксессуары

\*\* Доступна специальная модель CampRoom для транспортных средств Ducato



### РУЧНЫЕ ИЛИ С ЭЛЕКРОПРИВОДОМ

Наши ручные маркизы управляются ручкой, входящей в комплект поставки.



### СИСТЕМА ДИСТАНЦИОННОГО УПРАВЛЕНИЯ

Все электрические маркизы оснащены пультом дистанционного управления, позволяющим удобное управление нажатием кнопки.

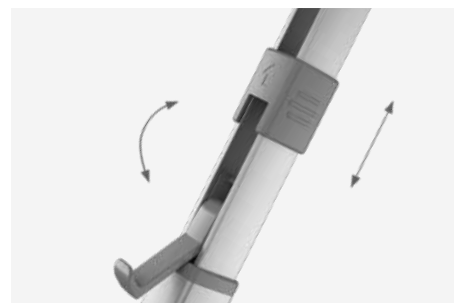

### НОВАЯ ЗАПАТЕНТОВАННАЯ СИСТЕМА EASY LOCK FLIPPER

Надежная фиксация опор для защиты от случайной разблокировки



### КОМПАКТНЫЙ КОРПУС

Размер маркизы зависит от длины автомобиля. Еще одним фактором, который следует принять во внимание, является вес. Чем длиннее маркиза, тем, разумеется, она тяжелее. У наименьших моделей вес составляет 7,3 кг, а у самых больших — 58,5 кг. Это означает, что маркизы Dometic легче и компактнее, чем аналогичные модели наших конкурентов.



### АЛЮМИНИЕВЫЕ ТОРЦЕВЫЕ КРЫШКИ

Торцевые крышки большинства маркиз Dometic изготовлены из 100 % алюминия. Поэтому маркизы Dometic предельно устойчивы к толчкам и вибрациям. Торцевая крышка окрашена в цвет корпуса. (PW 1500, PR 2500)

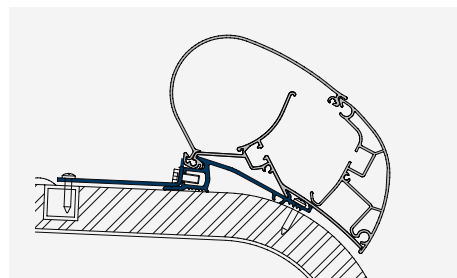

### АДАПТЕРЫ МАРКИЗ

Стенки и крыши автомобилей представляют собой дизайнерские элементы. Это значит, что они могут иметь различную форму. Широкий ассортимент аксессуаров Dometic позволяет добиться идеального согласования автомобиля и маркизы и превосходного результата монтажа.



### АКСЕССУАРЫ

Наш ассортимент аксессуаров открывает перед вами целый мир возможностей. Например, вы можете добавить боковые стенки, обеспечивающие дополнительную защиту, или превратить пространство перед автомобилем в еще одно помещение.



### ТЕЛЕСКОПИЧЕСКАЯ РУЧКА

Телескопическая ручка входит в комплект поставки всех ручных маркиз. Она может быть легко настроена к высоте автомобиля или надежно сложена.

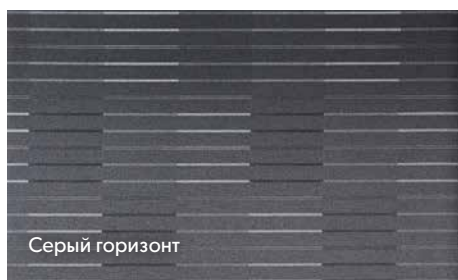

Серый горизонт



антрацит

белый

### ПОЛОТНО

Наши маркизы изготовлены из высококачественного ПВХ. Стойкие к УФ-излучению и гниению, моющиеся, они обладают всеми свойствами, необходимыми для длительного срока службы. Маркиза изготавливается из цельного куска ткани, не требуя дополнительных швов.

### ЦВЕТА КОРПУСА

Маркизы Dometic предлагаются с корпусами двух цветов.

## МАРКИЗА DOMETIC REVO ZIP

2.09

Маркиза в чехле для жилых прицепов и автодомов

	<b>Описание</b>	Просто вставьте маркизу в чехле в направляющую для палатки, имеющуюся в жилом прицепе или автодоме. Ни сверление, ни болты не требуются! После установки ее можно развернуть за несколько минут и снова так же быстро упаковать.
	<b>Особенности</b>	<ul style="list-style-type: none"> <li>Быстрый и простой монтаж без сверления — просто вставьте маркизу в направляющие навеса жилого прицепа или автодома</li> <li>Установка и демонтаж за считанные минуты — опоры и штанги крыши складываются в сторону от передней направляющей</li> <li>Высококачественная долговечная ткань маркизы с плотностью 500 г/м<sup>2</sup> устойчива к атмосферным воздействиям, не выцветает и оснащена покрытием, защищающим от царапин</li> <li>Сверхпрочная регулируемая алюминиевая рама</li> <li>Маркиза не занимает места внутри транспортного средства, так как остается прикрепленной снаружи</li> </ul>

ДЛИНА (М)	ВЫДВИЖЕНИЕ (М)	ЦВЕТ КОРПУСА	ЦВЕТ ТКАНИ	№ ИЗДЕЛИЯ
2.00	1.45	АНОДИРОВАННЫЙ	СЕРЫЙ	9103104298
2.40	1.85	АНОДИРОВАННЫЙ	СЕРЫЙ	9103104299
2.70	2.15	АНОДИРОВАННЫЙ	СЕРЫЙ	9103104300
3.10	2.50	АНОДИРОВАННЫЙ	СЕРЫЙ	9103104301
3.50	2.50	АНОДИРОВАННЫЙ	СЕРЫЙ	9103104302
4.00	2.50	АНОДИРОВАННЫЙ	СЕРЫЙ	9103104303
4.50	2.50	АНОДИРОВАННЫЙ	СЕРЫЙ	9103104304

## DOMETIC PERFECTWALL PW 1100

2.09

Маркиза с креплением на стену

	<b>Особенности</b>	<p>Эта компактная и прочная настенная маркиза обладает несколькими запатентованными функциями для легкой установки и транспортировки. Она встроена в корпус новой конструкции и формы.</p> <ul style="list-style-type: none"> <li>Новая конструкция корпуса маркизы особой формы не содержит видимых винтов</li> <li>Новые запатентованные опоры удобны в обращении</li> <li>Запатентованную натяжную штангу можно хранить в передней направляющей для экономии места (маркизы длиной 4 м или больше)</li> <li>Запатентованная система EasyLock Flipper для крепления опор</li> </ul>
--	--------------------	---

ДЛИНА (М)	ВЫДВИЖЕНИЕ (М)	ЦВЕТ КОРПУСА	ЦВЕТ ТКАНИ	№ ИЗДЕЛИЯ
2.60	2.00	БЕЛЫЙ	GREY HORIZON	9103104251
3.00	2.50	БЕЛЫЙ	GREY HORIZON	9103104252
3.50	2.50	БЕЛЫЙ	GREY HORIZON	9103104253
4.00	2.50	БЕЛЫЙ	GREY HORIZON	9103104254
4.50	2.50	БЕЛЫЙ	GREY HORIZON	9103104255
2.60	2.00	АНТРАЦИТОВЫЙ	GREY HORIZON	9103104280
3.00	2.50	АНТРАЦИТОВЫЙ	GREY HORIZON	9103104291
3.50	2.50	АНТРАЦИТОВЫЙ	GREY HORIZON	9103104336
4.00	2.50	АНТРАЦИТОВЫЙ	GREY HORIZON	9103104337
4.50	2.50	АНТРАЦИТОВЫЙ	GREY HORIZON	9103104338



**DOMETIC PERFECTWALL PW 1500**

2.09

Маркиза с креплением на стену

	<b>Описание</b>	Эта прочная маркиза с электроприводом и креплением на борт прекрасно подойдет для крупногабаритных транспортных средств. В стандартной комплектации поставляется с двигателем 12 В и дистанционным управлением. Легко выдвигается благодаря запатентованной автоматической передней направляющей.
	<b>Особенности</b>	<ul style="list-style-type: none"> <li>• Ударопрочные алюминиевые наконечники</li> <li>• Запатентованные замки с обеих сторон передней направляющей для полного закрытия</li> <li>• Высококачественное цельное полотно маркизы без сварных швов</li> <li>• Опоры с запатентованной системой Easy Lock Flipper</li> </ul>

**МАРКИЗА DOMETIC PERFECTWALL PW 1500 12 В**

ШИРИНА (М)	ВЫДВИЖЕНИЕ (М)	ЦВЕТ КОРПУСА	ЦВЕТ ТКАНИ	НОМЕР АРТИКУЛА
3.50	2.75	БЕЛЫЙ	GREY HORIZON	9103100507
3.50	2.75	АНТРАЦИТОВЫЙ	GREY HORIZON	9103100532
4.00	2.75	БЕЛЫЙ	GREY HORIZON	9103100567
4.00	2.75	АНТРАЦИТОВЫЙ	GREY HORIZON	9103100592
4.50	2.75	БЕЛЫЙ	GREY HORIZON	9103100627
4.50	2.75	АНТРАЦИТОВЫЙ	GREY HORIZON	9103100652
5.00	2.75	БЕЛЫЙ	GREY HORIZON	9103100687
5.00	2.75	АНТРАЦИТОВЫЙ	GREY HORIZON	9103100712
5.50	2.75	АНТРАЦИТОВЫЙ	GREY HORIZON	9103100772
6.00	2.75	БЕЛЫЙ	GREY HORIZON	9103100807
6.00	2.75	АНТРАЦИТОВЫЙ	GREY HORIZON	9103100832

## DOMETIC PERFECTROOF PR 2000

Накрышная маркиза

		PR 2000
	<b>Описание</b>	Небольшая и компактная — идеальное решение для автофургонов и небольших жилых прицепов.
	<b>Особенности</b>	<ul style="list-style-type: none"> <li>• Легкая и компактная конструкция: самая плоская накрышная маркиза на рынке</li> <li>• Идеально подходит для жилых автомобилей и небольших автодомов</li> <li>• Пластиковые наконечники</li> <li>• Высококачественное цельное полотно маркизы без сварных швов</li> <li>• Опоры с запатентованной системой Easy Lock Flipper</li> </ul>

### МАРКИЗА DOMETIC PERFECTROOF PR 2000 С РУЧНЫМ ПРИВОДОМ

ШИРИНА (М)	ВЫДВИЖЕНИЕ (М)	ЦВЕТ КОРПУСА	ЦВЕТ ТКАНИ	НОМЕР АРТИКУЛА
2.65	2.00	БЕЛЫЙ	GREY HORIZON	9103102581
2.65	2.00	АНТРАЦИТОВЫЙ	GREY HORIZON	9103102587
2.65	2.50	БЕЛЫЙ	GREY HORIZON	9103102590
3.00	2.50	АНТРАЦИТОВЫЙ	GREY HORIZON	9103102596
3.25	2.50	БЕЛЫЙ	GREY HORIZON	9103102599
3.25	2.50	АНТРАЦИТОВЫЙ	GREY HORIZON	9103102605
3.50	2.50	БЕЛЫЙ	GREY HORIZON	9103102608
3.50	2.50	АНТРАЦИТОВЫЙ	GREY HORIZON	9103102614
3.75	2.50	БЕЛЫЙ	GREY HORIZON	9103102617
3.75	2.50	АНТРАЦИТОВЫЙ	GREY HORIZON	9103102623
4.00	2.50	БЕЛЫЙ	GREY HORIZON	9103102626
4.00	2.50	АНТРАЦИТОВЫЙ	GREY HORIZON	9103102632
4.50	2.50	БЕЛЫЙ	GREY HORIZON	9103104159
4.50	2.50	АНТРАЦИТОВЫЙ	GREY HORIZON	9103104163



## DOMETIC PERFECTROOF PR 2500

Накрышная маркиза

		PR 2500
	<b>Описание</b>	Это одно из наиболее компактных решений среди маркиз для транспортных средств длиной от 4,50 м. Невероятно легкая и при этом надежная и прочная модель с запатентованной системой блокировки.
	<b>Особенности</b>	<ul style="list-style-type: none"> <li>• Ударопрочные алюминиевые наконечники</li> <li>• Высококачественное цельное полотно маркизы без сварных швов</li> <li>• Опоры с запатентованной системой Easy Lock Flipper</li> </ul>

### МАРКИЗА DOMETIC PERFECTROOF PR 2500 12 B

ШИРИНА (М)	ВЫДВИЖЕНИЕ (М)	ЦВЕТ КОРПУСА	ЦВЕТ ТКАНИ	НОМЕР АРТИКУЛА
3.50	2.75	БЕЛЫЙ	GREY HORIZON	9103102817
3.50	2.75	АНТРАЦИТОВЫЙ	GREY HORIZON	9103102827
3.75	2.75	БЕЛЫЙ	GREY HORIZON	9103102847
3.75	2.75	АНТРАЦИТОВЫЙ	GREY HORIZON	9103102857
4.00	2.75	БЕЛЫЙ	GREY HORIZON	9103102877
4.00	2.75	АНТРАЦИТОВЫЙ	GREY HORIZON	9103102887
4.50	2.75	БЕЛЫЙ	GREY HORIZON	9103102907
4.50	2.75	АНТРАЦИТОВЫЙ	GREY HORIZON	9103102917
5.00	2.75	БЕЛЫЙ	GREY HORIZON	9103102937
5.00	2.75	АНТРАЦИТОВЫЙ	GREY HORIZON	9103102947
5.50	2.75	БЕЛЫЙ	GREY HORIZON	9103102967
5.50	2.75	АНТРАЦИТОВЫЙ	GREY HORIZON	9103102977
6.00	2.75	БЕЛЫЙ	GREY HORIZON	9103102997
6.00	2.75	АНТРАЦИТОВЫЙ	GREY HORIZON	9103103007





# РУКОВОДСТВО ПО ПОДБОРУ КОНФИГУРАЦИИ DOMETIC PERFECTROOF PR 2000

## КОМПЛЕКТЫ МАРКИЗ ДЛЯ АВТОФУРГОНОВ



№	ДЛИНА МАРКИЗЫ	№ ИЗДЕЛИЯ	ПОЛОТНО	ЦВЕТ КОРПУСА	№ ИЗДЕЛИЯ АДАПТЕРА	№ ИЗДЕЛИЯ ГУБЧАТОЙ ЛЕНТЫ
<b>PR 2000 DUCATO H2</b>						
1.1	3,25 м	9103102605	ГРАД. ЧАС	Антрацитовый	9103103890	9103104207
1.2	3,75 м	9103102623	ГРАД. ЧАС	Антрацитовый	9103103890	9103104207
1.3	4,0 м	9103102632	ГРАД. ЧАС	Антрацитовый	9103103890	9103104207
<b>PR 2000 DUCATO С ПОТОЛОЧНЫМ ЛЮКОМ</b>						
2.1	3,25 м	9103102605	ГРАД. ЧАС	Антрацитовый	9103104378	9103104207
2.2	3,75 м	9103102623	ГРАД. ЧАС	Антрацитовый	9103104378	9103104207
2.4	4,0 м	9103102632	ГРАД. ЧАС	Антрацитовый	9103104378	9103104207
<b>PR 2000 ДЛЯ DUCATO С НАКРЫШНОЙ НАПРАВЛЯЮЩЕЙ</b>						
3.1	3,25 м	9103102605	ГРАД. ЧАС	Антрацитовый	9103104379	9103104207
3.2	3,75 м	9103102623	ГРАД. ЧАС	Антрацитовый	9103104379	9103104207
3.3	4,0 м	9103102632	ГРАД. ЧАС	Антрацитовый	9103104379	9103104207
<b>PR 2000 ДЛЯ DUCATO С ВЫСОКОЙ КРЫШЕЙ</b>						
4.1	3,50 м	9103102614	ГРАД. ЧАС	Антрацитовый	9103104205	9103104207
4.2	4,0 м	9103102632	ГРАД. ЧАС	Антрацитовый	9103104205	9103104207
<b>PR 2000 MERCEDES SPRINTER H2</b>						
5.1	3,25 м	9103102605	ГРАД. ЧАС	Антрацитовый	9103103908	9103104207
5.2	3,75 м	9103102623	ГРАД. ЧАС	Антрацитовый	9103103908	9103104207
5.3	4,0 м	9103102632	ГРАД. ЧАС	Антрацитовый	9103103908	9103104207
<b>PR 2000 CRAFTER / MAN TGE RHT</b>						
7.1	3,25 м	9103102605	ГРАД. ЧАС	Антрацитовый	9103104206	9103104207
7.2	3,75 м	9103102623	ГРАД. ЧАС	Антрацитовый	9103104206	9103104207
7.3	4,0 м	9103102632	ГРАД. ЧАС	Антрацитовый	9103104206	9103104207
<b>PR 2000 CRAFTER / MAN TGE LHT</b>						
8.1	3,25 м	9103102605	ГРАД. ЧАС	Антрацитовый	9103104250	9103104207
8.2	3,75 м	9103102623	ГРАД. ЧАС	Антрацитовый	9103104250	9103104207
8.3	4,0 м	9103102632	ГРАД. ЧАС	Антрацитовый	9103104250	9103104207

Приведенная ниже таблица поможет подобрать конфигурацию полных маркиз для всех широко используемых автофургонов. Она содержит краткий обзор всех основных компонентов, а также доступных аксессуаров.

Просто выберите модель PR 2000 нужной длины и адаптер, соответствующие вашему транспортному средству. Не забудьте заказать комплект из вспененных ленточных рулонов для герметизации области между маркизой и транспортным средством. После завершения основного заказа добавьте необходимые аксессуары.

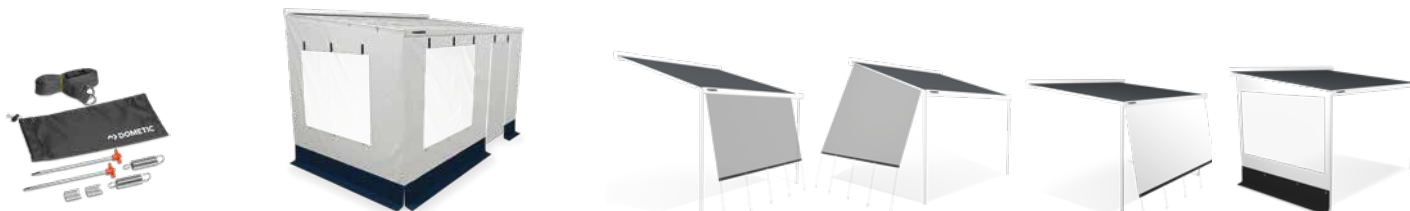

КОМПЛЕКТ ОТЯЖЕК	ЛИЦЕВАЯ ПАНЕЛЬ CAMPROOM	БОКОВЫЕ ПАНЕЛИ CAMPROOM	ЛИЦЕВАЯ ПАНЕЛЬ SUNPROTECT	БОКОВЫЕ ПАНЕЛИ SUN PROTECT	ЛИЦЕВАЯ ПАНЕЛЬ RAIN PROTECT	БОКОВЫЕ ПАНЕЛИ RAIN PROTECT
<b>АКСЕССУАРЫ</b>						
9103104000	9103103925	9103103940	9103103942	9103103951	9103103955	9103103968
9103104000	9103103927	9103103940	9103103944	9103103951	9103103957	9103103968
9103104000	9103103928	9103103940	9103103945	9103103951	9103103958	9103103968
<b>АКСЕССУАРЫ</b>						
9103104000	9103103925	9103103940	9103103942	9103103951	9103103955	9103103968
9103104000	9103103927	9103103940	9103103944	9103103951	9103103957	9103103968
9103104000	9103103928	9103103940	9103103945	9103103951	9103103958	9103103968
<b>АКСЕССУАРЫ</b>						
9103104000	9103103925	9103103940	9103103942	9103103951	9103103955	9103103968
9103104000	9103103927	9103103940	9103103944	9103103951	9103103957	9103103968
9103104000	9103103928	9103103940	9103103945	9103103951	9103103958	9103103968
<b>АКСЕССУАРЫ</b>						
9103104000	9103103926	9103103940	9103103943	9103103951	9103103956	9103103968
9103104000	9103103928	9103103940	9103103945	9103103951	9103103958	9103103968
<b>АКСЕССУАРЫ</b>						
9103104000	9103103925	9103103940	9103103942	9103103951	9103103955	9103103968
9103104000	9103103927	9103103940	9103103944	9103103951	9103103957	9103103968
9103104000	9103103928	9103103940	9103103945	9103103951	9103103958	9103103968
<b>АКСЕССУАРЫ</b>						
9103104000	9103103925	9103103940	9103103942	9103103951	9103103955	9103103968
9103104000	9103103927	9103103940	9103103944	9103103951	9103103957	9103103968
9103104000	9103103928	9103103940	9103103945	9103103951	9103103958	9103103968
<b>АКСЕССУАРЫ</b>						
9103104000	9103103925	9103103940	9103103942	9103103951	9103103955	9103103968
9103104000	9103103927	9103103940	9103103944	9103103951	9103103957	9103103968
9103104000	9103103928	9103103940	9103103945	9103103951	9103103958	9103103968

# РУКОВОДСТВО ПО ПОДБОРУ КОНФИГУРАЦИИ DOMETIC PERFECTWALL PW 1100

## КОМПЛЕКТЫ МАРКИЗ ДЛЯ АВТОФУРГОНОВ



№	ДЛИНА МАРКИЗЫ	№ ИЗДЕЛИЯ	ПОЛОТНО	ЦВЕТ КОРПУСА	№ ИЗДЕЛИЯ АДАПТЕРА	№ ИЗДЕЛИЯ ГУБЧАТОЙ ЛЕНТЫ
<b>PW 1100 T6 MULTIVAN / POP ROOF</b>						
9.1	2,6 м	9103104280	ГРАД. ЧАС	Антрацитовый	9103104118	9103104207
9.2	3,0 м	9103104291	ГРАД. ЧАС	Антрацитовый	9103104118	9103104207
<b>PW 1100 DUCATO H3</b>						
10.1	3,5 м	9103104336	ГРАД. ЧАС	Антрацитовый	9103103875	Н/Д
10.2	4,0 м	9103104337	ГРАД. ЧАС	Антрацитовый	9103103875	Н/Д
<b>PW 1100 ДЛЯ DUCATO / IVECO DAILY СО СКЛАДНОЙ КРЫШЕЙ</b>						
11.1	3,0 м	9103104291	ГРАД. ЧАС	Антрацитовый	9103104263	9103104207
11.2	3,5 м	9103104336	ГРАД. ЧАС	Антрацитовый	9103104263	9103104207
11.3	4,0 м	9103104337	ГРАД. ЧАС	Антрацитовый	9103104263	9103104207
11.4	4,5 м	9103104338	ГРАД. ЧАС	Антрацитовый	9103104263	9103104207
<b>PW 1100 JUMPY / EXPERT / PROACE RHT</b>						
12.1	2,6 м	9103104280	ГРАД. ЧАС	Антрацитовый	9103104012	9103104207
12.2	3,0 м	9103104291	ГРАД. ЧАС	Антрацитовый	9103104012	9103104207
<b>PW 1100 JUMPY / EXPERT / PROACE LHT</b>						
13.1	2,6 м	9103104280	ГРАД. ЧАС	Антрацитовый	9103104011	9103104207
13.2	3,0 м	9103104291	ГРАД. ЧАС	Антрацитовый	9103104011	9103104207
<b>PW 1100 VW T6 СО ШВЕЛЛЕРНОЙ НАПРАВЛЯЮЩЕЙ</b>						
14.1	2,6 м	9103104280	ГРАД. ЧАС	Антрацитовый	9103104015	9103104207
<b>PW 1100 VW T6 CALIFORNIA</b>						
15.1	2,6 м	9103104280	ГРАД. ЧАС	Антрацитовый	9103104020	9103104207
<b>PW 1100 VIVARO TRAFFIC TALENTO NV300</b>						
17.1	2,6 м	9103104280	ГРАД. ЧАС	Антрацитовый	9103104103	9103104207
<b>PW 1100 FORD TRANSIT CUSTOM</b>						
18.1	2,6 м	9103104280	ГРАД. ЧАС	Антрацитовый	9103104172	9103104207
<b>PW 1100 ENG DUCATO / BOXER С КРЫШЕЙ ENG POP</b>						
19.1	3,75 м	9600029637	ГРАД. ЧАС	Антрацитовый	9600029421	9600049440



Приведенная ниже таблица поможет подобрать конфигурацию полных маркиз для всех широко используемых автофургонов. Она содержит краткий обзор всех основных компонентов, а также доступных аксессуаров.

Просто выберите модель PR 1100 нужной длины и адаптер, соответствующий вашему транспортному средству. Не забудьте заказать комплект из вспененных ленточных рулонов для герметизации области между маркизой и транспортным средством. После завершения основного заказа добавьте необходимые аксессуары.

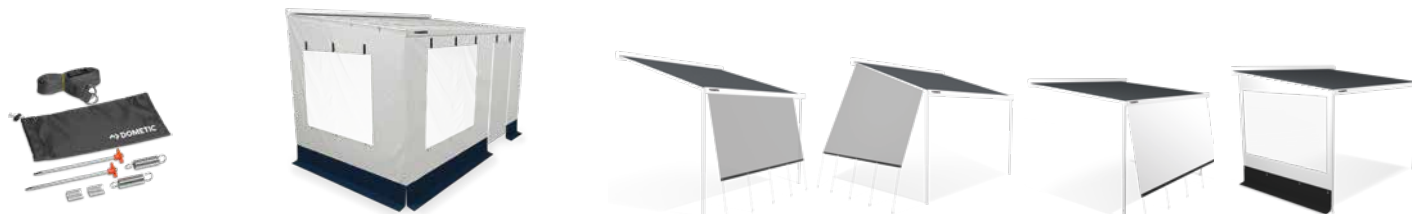

КМПЛЕКТ ОТТЯЖЕК	ЛИЦЕВАЯ ПАНЕЛЬ CAMPROOM	БОКОВЫЕ ПАНЕЛИ CAMPROOM	ЛИЦЕВАЯ ПАНЕЛЬ SUNPROTECT	БОКОВЫЕ ПАНЕЛИ SUN PROTECT	ЛИЦЕВАЯ ПАНЕЛЬ RAIN PROTECT	БОКОВЫЕ ПАНЕЛИ RAIN PROTECT
<b>АКСЕССУАРЫ</b>						
9103104000	9103103923	9103103933	9103103941	Н/Д	9103103954	Н/Д
9103104000	9103103924	9103103934	9103103942	9103103950	9103103955	9103103967
<b>АКСЕССУАРЫ</b>						
9103104000	9103103926	9103103940	9103103943	9103103951	9103103956	9103103968
9103104000	9103103928	9103103940	9103103945	9103103951	9103103958	9103103968
<b>АКСЕССУАРЫ</b>						
9103104000	9103103924	9103103940	9103103942	9103103951	9103103955	9103103968
9103104000	9103103926	9103103940	9103103943	9103103951	9103103956	9103103968
9103104000	9103103928	9103103940	9103103945	9103103951	9103103958	9103103968
9103104000	9103103929	9103103940	9103103946	9103103951	9103103959	9103103968
<b>АКСЕССУАРЫ</b>						
9103104000	9103103923	9103103933	9103103941	Н/Д	9103103954	Н/Д
9103104000	9103103924	9103103940	9103103942	9103103951	9103103955	9103103968
<b>АКСЕССУАРЫ</b>						
9103104000	9103103923	9103103933	9103103941	Н/Д	9103103954	Н/Д
9103104000	9103103924	9103103940	9103103942	9103103951	9103103955	9103103968
<b>АКСЕССУАРЫ</b>						
9103104000	9103103923	9103103933	9103103941	Н/Д	9103103954	Н/Д
<b>АКСЕССУАРЫ</b>						
9103104000	9103103923	9103103933	9103103941	Н/Д	9103103954	Н/Д
<b>АКСЕССУАРЫ</b>						
9103104000	9103103923	9103103933	9103103941	Н/Д	9103103954	Н/Д
<b>АКСЕССУАРЫ</b>						
9103104000	9103103927	9103103940	9103103944	9103103951	9103103957	9103103968



# АДАПТЕРЫ МАРКИЗ ДЛЯ РАЗЛИЧНЫХ ТРАНСПОРТНЫХ СРЕДСТВ

## АДАПТЕРЫ МАРКИЗ В АЛФАВИТНОМ ПОРЯДКЕ

МОДЕЛЬ ТРАНСПОРТНОГО СРЕДСТВА	№ АДАПТЕРА	МОДЕЛЬ ТРАНСПОРТНОГО СРЕДСТВА	№ АДАПТЕРА	МОДЕЛЬ ТРАНСПОРТНОГО СРЕДСТВА	№ АДАПТЕРА
ADRIA CORAL	3	FLORIUM MAYFLOWER	35	MC LOUIS LAGAN	3
ADRIA CORAL (S690 SP)	7	FLORIUM WINCHESTER	10	MC LOUIS MC2 & MC4	1
ADRIA SHX	15	FLUERETTE DISCOVER	35	MC LOUIS NEVIS	1
СЕРИЯ ARCA H	1	FLUERETTE MAGISTER	35	MC LOUIS STEEL	3
СЕРИЯ ARCA M & P	10	FONT VENDOME H3	15	MC LOUIS TANDY	1
AUTOSLEEPER VANS	15	FORD NUGGET HIGH ROOF	15	MERCEDES SPRINTER	21
BAILEY ROUND	30	FORD NUGGET WESTFALIA С ВЫСОКОЙ КРЫШЕЙ	15	MILLER MICHIGAN	7
BAILEY SQAURE	5	FORD TRANSIT CUSTOM (после 2012 г. в.)	31	MOBILVETTA	1
BAVARIA BALTIC	7	FORD TRANSIT H3	15	MOBILVETTA NAZCA	17
BAVARIA FJORD	7	FORD TRANSIT, ВЫСОКАЯ МОДЕЛЬ	15	MOOVEO SERIES C	1
BENIMAR TESSORO	16	FORD TRANSIT TOURNEO CONNECT (после 2012 г. в.)	31	MOOVEO SERIES I	1
BÜRSTNER AVIANO	12	FRANKIA COMFORT	1	MOOVEO SERIES P	1
BÜRSTNER ELEGANCE	12	FRANKIA HOLIDAY	1	MORELLO	1
BÜRSTNER IXEO	3	FRANKIA LUXURY	1	NIESMANN BISCHOF	16
BÜRSTNER NEXXO	3	FRANKIA PREMIUM	1	АВТОДОМ NIESMANN BISCHOF	16
BÜRSTNER ROUND	12	GIOTTILINE	23	NISSAN INSTERSTAR	22
BÜRSTNER SOLANO	3	АВТОФУГРОН GIOTTILINE	23	NISSAN NV300 (после 2016 г. в.)	27
BÜRSTNER SQUARE	7	GIOTTILINE THERRY	1	OPEL / VAUXHALL MOVANO (после 2011 г. в.)	20
CAMPÉRÉVE LINDBERGH	20	GLOBECAR GLOBESTAR 600 L	18	OPEL / VAUXHALL VIVARO B	27
CAMPÉRÉVE NEOVAN	1	GLOBECAR CAMPSCOOUT	2	OPEL MOVANO < 2011	22
СЕРИЯ CARADO T	9	GLOBECAR CAMPSCOOUT B	18	OPEL ZAFIRA (после 2019 г. в.)	37
CARAVAN ADAPTER	20	GLOBECAR CAMPSCOOUT REVOLUTION	18	PEUGEOT BOXER H2	18
CARAVAN RAIL	13	GLOBECAR GLOBESCOOUT LIMITED	18	PEUGEOT BOXER H2 СО СКЛАДНОЙ КРЫШЕЙ	36
CARTHAGO HIGH LINER	39	GLOBECAR GLOBESCOOUT PLUS	18	PEUGEOT BOXER H3	15
CARTHAGO C	39	GLOBECAR GLOBESCOOUT R	18	PEUGEOT EXPERT (после 2016 г. в.)	37
CARTHAGO CHIC	39	GLOBECAR GLOBESTAR 600 L REVOLUTION	18	PILOTE EXPLORATEUR	7
CARTHAGO CHIC (до 2018 г. в.)	17	GLOBECAR GLOBESTAR 600 W	18	POSSL ROADCAMP С НАКРЫШНОЙ НАПРАВЛЯЮЩЕЙ	14
CARTHAGO CHIC (после 2018 г. в.)	39	GLOBECAR GLOBESTAR 640 DK	18	RAPIDO 10	3
CHALLENGER EDEN	10	GLOBECAR ROADSCOUT	18	RAPIDO (модели 7, 8 и 9)	6
CHALLENGER GENESIS	3	GLOBECAR ROADSCOUT R	18	RAPIDO DISTINCTION	28
CHALLENGER PRIUM	1	GLOBECAR ROADSCOUT C НАКРЫШНОЙ НАПРАВЛЯЮЩЕЙ	14	RENAULT MASTER < 2011	22
CHALLENGER SIRIUS	1	GLOBECAR SUMMIT 600	18	RENAULT MASTER > 2011	20
CHAUSSON ALLEGRO	10	GLOBECAR SUMMIT 600 PLUS	18	RENAULT TRAFFIC (после 2014 г. в.)	27
CHAUSSON EXALTIS	1	GLOBECAR SUMMIT 640	18	RIMOR	1
CHAUSSON FLASH	1	HOBBY	7	ROLLER TEAM GRANDUC	1
CHAUSSON WELCOME	1	HOBBY CARAVAN (после 2014 г. в.)	33	ROLLER TEAM MAGNIFIC	1
CI ELLIOT	1	HOBBY MOTORHOME	7	ROLLER TEAM PO	1
CI MIZAR	1	HOBBY VAN	3	ROLLER TEAM T-LINE	1
CI RIVIERA	1	HYMER B2	4	SUNLIGHT	1
CI SINFONIA	1	HYMER CAMP	3	TEC CARAVAN (до 2014 г. в.)	23
CI X-TIL	1	HYMER EXSIS (до 2007 г. в.)	3	TOYOTA PROACE	37
CITROEN CAMPSTER	37	HYMER EXSIS (после 2007 г. в.)	4	УНИВЕРСАЛЬНЫЙ НАКРЫШНЫЙ АДАПТЕР	24
CITROEN JUMPER	18	HYMER S	16	УНИВЕРСАЛЬНЫЙ НАКРЫШНЫЙ АДАПТЕР	24
CITROEN JUMPER H2	18	HYMER STARLINE	3	VW CRAFTER (до 2017 г. в.)	21
CITROEN JUMPER H2 СО СКЛАДНОЙ КРЫШЕЙ	36	HYMER SX	16	VW CRAFTER (после 2017 г. в.)	34
CITROEN JUMPER H2 СО СКЛАДНОЙ КРЫШЕЙ	36	HYMERT CLASS	4	VW CRAFTER H3 (после 2017 г. в.)	34
CITROEN JUMPER H3	15	HYMER T654 CL 2X2	3	VW T5/T6 CALIFORNIA	25
CITROEN JUMPY (после 2016 г. в.)	37	HYMER TRAMP	3	VW T5/T6 MULTIVAN	29
CONCORDE	1	HYMER VAN	4		
DETHLEFFS ADVANTAGE	1	HYMERMOBIL B CLASS	3		
DETHLEFFS ESPRIT	1	HYMERMOBIL S CLASS	3		
DETHLEFFS GLOBE 4 & 5	9	ITINEO	1		
DETHLEFFS GLOBETROTTER	1	IVECO DAILY (до 2011 г. в.)	22		
DETHLEFFS GLOBUS	9	МАРКИЗЫ ДЛЯ КАМПА BAG	13		
DETHLEFFS MAGIC EDITION	1	KARMANN	10		
DUCATO H2	18	KENTUCKY	1		
ELNAGH KING	1	KNAUS	1		
ELNAGH MAGNUM	1	KNAUS C LINER	8		
ERIBA TOURING 2011	4	LAIKA ECOVIP 1	5		
ERIBA TOURING ROOF TOP	16	LAIKA ECOVIP 7	11		
ESTEREL	19	LAIKA KREOS 5	17		
EURA MOBIL	2	LAIKA KREOS 9	11		
EURA MOBIL INTEGRA 670	10	LAIKA REXOSLINE	11		
EURA MOBIL INTEGRA STYLE	16	LE VOYAGEUR	15		
FENDT	23	LE VOYAGEUR PLATINUM	7		
FIAT DUCATO H2	18	LE VOYAGEUR PLATINUM	7		
FIAT DUCATO H2 СО СКЛАДНОЙ КРЫШЕЙ	36	LMC LIBERTY (до 2014 г. в.)	23		
FIAT DUCATO H2 С НАКРЫШНОЙ НАПРАВЛЯЮЩЕЙ	14	LUXE CARAVAN RAIL	13		
FIAT DUCATO H3	15	MAN TGE С ВЫСОКОЙ КРЫШЕЙ	34		
FIAT TALENTO	27	MC LOUIS GLAMYS	1		
FLORIUM BAXTER	35				



АДАПТЕРЫ ДЛЯ НАСТЕННЫХ МАРКИЗ PW 1100, PW 1500



STANDARD FLAT		EURA MOBIL		HYMER CAMP		HYMER VAN B2	
ДЛИНА МАРКИЗЫ	№ ИЗДЕЛИЯ	ДЛИНА МАРКИЗЫ	№ ИЗДЕЛИЯ	ДЛИНА МАРКИЗЫ	№ ИЗДЕЛИЯ	ДЛИНА МАРКИЗЫ	№ ИЗДЕЛИЯ
3 м	9103103804	3 м	9103103813	3 м	9103103819	3 м	9103103826
3,5 м	9103103805	3,5 м	9103103814	3,5 м	9103103820	3,5 м	9103103827
4 м	9103103806	4 м	9103103815	4 м	9103103821	4 м	9103103828
4,5 м	9103103807	4,5 м	9103103816	4,5 м	9103103822	4,5 м	9103103829
5 м	9103103808	5 м	9103103817	5 м	9103103823	5 м	9103103830
5,5 м	9103103809	5,5 м	9103103818	5,5 м	9103103824	5,5 м	9103103831
6 м	9103103810			4 шт.	9103103825		
5 x 0,4 м	9103103811						
5 x 0,75 м	9103103812						
CAMPÉREVE NEOVAN CHALLENGER PRIUM CHALLENGER SIRIUS CHAUSSON EXALTIS CHAUSSON FLASH CHAUSSON WELCOME CI ELLIOT CI MIZAR CI RIVIERA CI SINFONIA CI X-TIL CONCORDE DETHLEFFS ADVANTAGE DETHLEFFS ESPRIT DETHLEFFS GLOBETROTTER DETHLEFFS MAGIC EDITION ELNAGH KING ELNAGH MAGNUM FRANKIA COMFORT FRANKIA HOLIDAY FRANKIA LUXURY FRANKIA PREMIUM GIOTTILINE THERRY ITINEO KENTUCKY KNAUS MC LOUIS GLAMYS MC LOUIS MC2 & MC4 MC LOUIS NEVIS MC LOUIS TANDY MOBILVETTA MOOVEO SERIES C MOOVEO SERIES I MOOVEO SERIES P MORELLO RIMOR ROLLER TEAM GRANDUC ROLLER TEAM MAGNIFIC ROLLER TEAM PO ROLLER TEAM T-LINE SUNLIGHT		EURA MOBIL GLOBECAR CAMPSCOOUT GLOBECAR FAMILYSCOUT GLOBECAR GLOBESCOUT PÖSSL 2 WIN STYLE PÖSSL FOR 6		ADRIA CORAL BÜRSTNER IXEO BÜRSTNER NEXXO BÜRSTNER SOLANO CHALLENGER GENESIS HOBBY VAN HYMER CAMP HYMER EXSIS (до 2007 г. в.) HYMER STARLINE HYMER T654 CL 2X2 HYMER TRAMP HYMERMOBIL B CLASS HYMERMOBIL S CLASS MC LOUIS LAGAN MC LOUIS STEEL MC LOUIS TANDY RAPIDO 10		ERIBA TOURING 2011 HYMER B2 HYMER EXSIS (после 2007 г. в.) HYMER T CLASS HYMER VAN	

АДАПТЕРЫ ДЛЯ НАСТЕННЫХ МАРКИЗ PW 1100, PW 1500

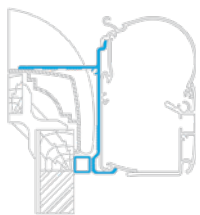

5

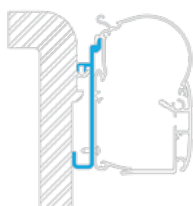

6

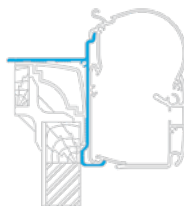

7

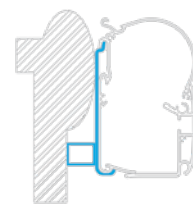

8

LAIKA ECOVIP 1		RAPIDO 7, 8 И 9		BÜRSTNER И HOBBY SQUARE		KNAUS C-LINER	
ДЛИНА МАРКИЗЫ	№ ИЗДЕЛИЯ	ДЛИНА МАРКИЗЫ	№ ИЗДЕЛИЯ	ДЛИНА МАРКИЗЫ	№ ИЗДЕЛИЯ	ДЛИНА МАРКИЗЫ	№ ИЗДЕЛИЯ
4 м	9103103832	3 м	9103103834	3 м	9103103839	3 м	9103103844
4,5 м	9103103833	3,5 м	9103103835	3,5 м	9103103840	5,5 м	9103103845
		4 м	9103103836	4 м	9103103841		
		3 шт.	9103103837	4,5 м	9103103842		
		4 шт.	9103103838	4 шт.	9103103843		
BAILEY ECOVIP 1 LAIKA ECOVIP 1		RAPIDO (модели 7, 8 и 9)		ADRIA S690 SP BAVARIA BALTIC BAVARIA FJORD BÜRSTNER SQUARE HOBBY MOTORHOME LE VOYAGEUR PLATINUM MILLER MICHIGAN PILOTE EXPLORATEUR		KNAUS C-LINER	

АДАПТЕРЫ ДЛЯ НАСТЕННЫХ МАРКИЗ PW 1100, PW 1500

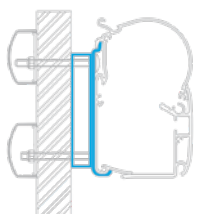

9

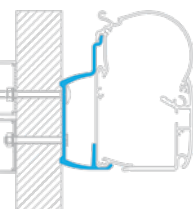

10

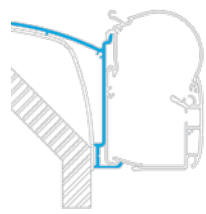

11

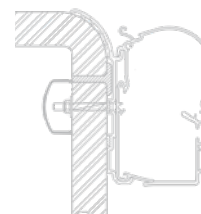

12

DETHLEFFS GLOBEBUS		CHAUSSON ARCA		LAIKA REXOSLINE		BUERSTNER RND	
ДЛИНА МАРКИЗЫ	№ ИЗДЕЛИЯ	ДЛИНА МАРКИЗЫ	№ ИЗДЕЛИЯ	ДЛИНА МАРКИЗЫ	№ ИЗДЕЛИЯ	ДЛИНА МАРКИЗЫ	№ ИЗДЕЛИЯ
3 м	9103103846	3 м	9103103852	4 м	9103103855	3 м	9103103859
3,5 м	9103103847	3,5 м	9103103853	4,5 м	9103103856	3,5 м	9103103860
4 м	9103103848	4 м	9103103854	5 м	9103103857	4 м	9103103861
4,5 м	9103103849			3 шт.	9103103858	4,5 м	9103103862
5 м	9103103850					5 м	9103103863
5,5 м	9103103851					5,5 м	9103103864
						6 м	9103103865
						4 шт.	9103103866
СЕРИЯ CARADO T DETHLEFFS GLOBE 4 & 5 DETHLEFFS GLOBUS		СЕРИЯ ARCA M CHALLENGER EDEN CHAUSSON ALLEGRO EURA MOBIL INTEGRA 670 FLORIUM MAYFLOWER FLORIUM WINCHESTER KARMANN		LAIKA ECOVIP 7 LAIKA KREOS 9 LAIKA REXOSLINE		BÜRSTNER AVIANO BÜRSTNER ELEGANCE BÜRSTNER ROUND	

АДАПТЕРЫ ДЛЯ НАСТЕННЫХ МАРКИЗ PW 1100, PW 1500

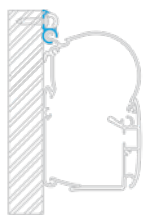

13

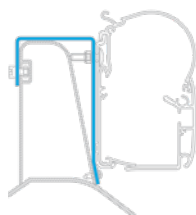

14

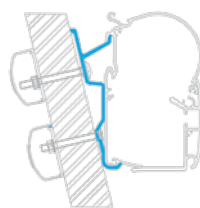

15

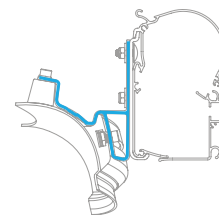

25

LUXE CARAVAN RAIL			DUCATO H2 ROOFRAIL			DUCATO H3 И LE VOYAGEUR			VW CALIFORNIA		
ДЛИНА МАРКИЗЫ	№ ИЗДЕЛИЯ		ДЛИНА МАРКИЗЫ	№ ИЗДЕЛИЯ		ДЛИНА МАРКИЗЫ	№ ИЗДЕЛИЯ		ДЛИНА МАРКИЗЫ	№ ИЗДЕЛИЯ	
10 x 6 м	9103103867		3 шт.	9103103868		3 м	9103103869		2 шт.	9103104020	
						3,5 м	9103103870		5 м	9103103878	
						4 м	9103103871		5,5 м	9103103879	
						4,5 м	9103103872		6 м	9103103880	
						5 м	9103103873				
						5,5 м	9103103874				
						4 шт.	9103103875				
МАРКИЗЫ В ЧЕХЛЕ CARAVAN RAIL			FIAT DUCATO H2 С НАКРЫШНОЙ НАПРАВЛЯЮЩЕЙ GLOBECAR CAMPSCOUT GLOBECAR FAMILYSCOUT GLOBECAR GLOBESCOUT PÖSSL 2 WIN STYLE PÖSSL FOR 6			ADRIA SHX AUTOSLEEPER VANS FIAT DUCATO H3 FONT VENDOME H3 FORD NUGGET HIGH ROOF FORD TRANSIT, ВЫСОКАЯ МОДЕЛЬ LE VOYAGEUR			VW T5 и T6 CALIFORNIA		

АДАПТЕРЫ ДЛЯ НАСТЕННЫХ МАРКИЗ PW 1100, PW 1500

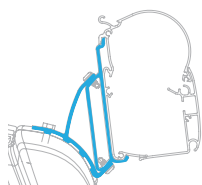

27

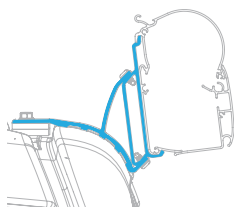

29

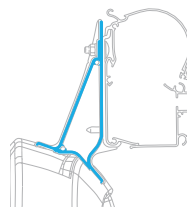

31



40

VIVARO, TRAFIC, TALENTO И NV300			VW T5/T6 MULTIVAN			FORD TRANSIT CUSTOM И TOURNEO 2013			АДАПТЕР ДЛЯ VW T5/T6 MULTIVAN СО ШВЕЛЛЕРНОЙ НАПРАВЛЯЮЩЕЙ		
ДЛИНА МАРКИЗЫ	№ ИЗДЕЛИЯ		ДЛИНА МАРКИЗЫ	№ ИЗДЕЛИЯ		ДЛИНА МАРКИЗЫ	№ ИЗДЕЛИЯ		ДЛИНА МАРКИЗЫ	№ ИЗДЕЛИЯ	
2 шт.	9103104103		2 шт.	9103104118		2 шт.	9103104172		2 шт.	9103104356	
FIAT TALENTO NISSAN NV300 OPEL / VAUXHALL VIVARO до 2018 г. в. OPEL MOVANO > 2012 RENAULT TRAFFIC (после 2017 г. в.)			VW T5/T5 MULTIVAN			FORD TRANSIT			АДАПТЕР ДЛЯ VW T5/T6 MULTIVAN СО ШВЕЛЛЕРНОЙ НАПРАВЛЯЮЩЕЙ		



АДАПТЕРЫ ДЛЯ НАСТЕННЫХ МАРКИЗ PW 1100, PW 1500

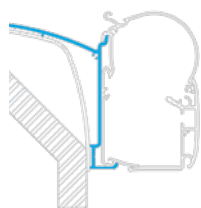

35

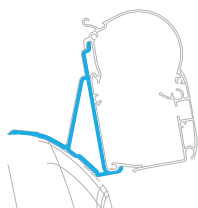

36

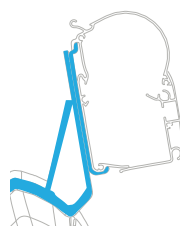

37

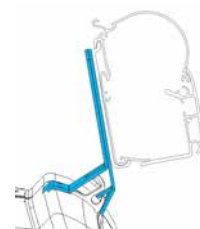

38

FLEURETTE И FLORIUM		DUCATO H2 СО СКЛАДНОЙ КРЫШЕЙ		JUMPY EXPERT PROACE		ПЕРЕХОДНИК ДЛЯ PW CAMPSTER СО ШВЕЛПЕРНОЙ НАПРАВЛЯЮЩЕЙ SUTTER	
ДЛИНА МАРКИЗЫ	№ ИЗДЕЛИЯ	ДЛИНА МАРКИЗЫ	№ ИЗДЕЛИЯ	ДЛИНА МАРКИЗЫ	№ ИЗДЕЛИЯ	ДЛИНА МАРКИЗЫ	№ ИЗДЕЛИЯ
3 м	9103104256	3,5 м	9103104262	2 шт. (слева)	9103104011	2 шт.	9103104385
3,5 м	9103104257	2 шт.	9103104263		2 шт. (справа)	9103104012	
4 м	9103104258						
4,5 м	9103104259						
5 м	9103104260						
5,5 м	9103104261						
FLORIUM FLEURETTE		DUCATO СО СКЛАДНОЙ КРЫШЕЙ		CITROËN JUMPY СО СКЛАДНОЙ КРЫШЕЙ PEUGEOT EXPERT (после 2016 г. в.) TOYOTA PROACE		ПЕРЕХОДНИК ДЛЯ PW CAMPSTER СО ШВЕЛПЕРНОЙ НАПРАВЛЯЮЩЕЙ SUTTER	

АДАПТЕРЫ ДЛЯ НАКРЫШНЫХ МАРКИЗ PR 2000, PR 2500

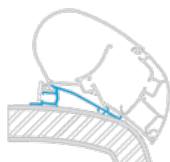

16

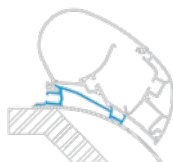

17



18



19

HYMER SX		LAIKA KREOS 05		DUCATO, JUMPER И BOXER 1P		ESTEREL	
ДЛИНА МАРКИЗЫ	№ ИЗДЕЛИЯ	ДЛИНА МАРКИЗЫ	№ ИЗДЕЛИЯ	ДЛИНА МАРКИЗЫ	№ ИЗДЕЛИЯ	ДЛИНА МАРКИЗЫ	№ ИЗДЕЛИЯ
4 м	9103103876	4 м	9103103881	3,25 м	9103103887	3,5 м	9103103891
4,5 м	9103103877	4,5 м	9103103882	3,75 м	9103103888	4 м	9103103892
5 м	9103103878	5 м	9103103883	4 м	9103103889		
5,5 м	9103103879	5,5 м	9103103884	3 шт.	9103103890		
6 м	9103103880	6 м	9103103885				
		3 шт.	9103103886				
BENIMAR TESSORO ERIBA TOURING ROOF TOP EURA MOBIL INTEGRA STYLE HYMER S HYMER SX АВТОДОМ NIESMANN BISCHOF		CARTHAGO CHIC (до 2018 г. в.) LAIKA KREOS 5 MOBILVETTA NAZCA		CITROËN JUMPER 1 ШТ. FIAT DUCATO H2 PEUGEOT BOXER H2 1 ШТ.		ESTEREL	

АДАПТЕРЫ ДЛЯ НАКРЫШНЫХ МАРКИЗ PR 2000, PR 2500



20



21



22



23

CARAV И MASTER (ПОСЛЕ 2011 Г. В.)			SPRINTER + CRAFTER ДО 2017 ГОДА			MASTER И MOVANO (ДО 2011 Г. В.)			LMC + TEC		
ДЛИНА МАРКИЗЫ	№ ИЗДЕЛИЯ		ДЛИНА МАРКИЗЫ	№ ИЗДЕЛИЯ		ДЛИНА МАРКИЗЫ	№ ИЗДЕЛИЯ		ДЛИНА МАРКИЗЫ	№ ИЗДЕЛИЯ	
3 м	9103103893		2,65 м	9103103902		3 м	9103103909		3 м	9103103914	
3,25 м	9103104010		3 м	9103103903		3,5 м	9103103910		3,5 м	9103103915	
3,5 м	9103103894		3,5 м	9103103904		3,75 м	9103103911		3,75 м	9103103916	
3,75 м	9103103895		3,75 м	9103103905		4 м	9103103912		4 м	9103103917	
4 м	9103103896		4 м	9103103906		4,5 м	9103103913		4,5 м	9103103918	
4,5 м	9103103897		4,5 м	9103103907		5 м	9103104173		5 м	9103103919	
5 м	9103103898		3 шт.	9103103908					5,5 м	9103103920	
5,5 м	9103103899								6 м	9103103921	
6 м	9103103900								3 шт.	9103103922	
3 шт.	9103103901										
CAMPÉRÈVE LINDBERGH CARAVAN ADAPTER			MERCEDES SPRINTER VW CRAFTER 2006–2017 г. в.			IVECO DAILY (до 2011 г. в.) NISSAN INSTERSTAR OPEL MOVANO < 2011 RENAULT MASTER < 2011			FENDT АВТОФУГРОН GIOTTILINE TEC CARAVAN		

АДАПТЕРЫ ДЛЯ НАКРЫШНЫХ МАРКИЗ PR 2000, PR 2500

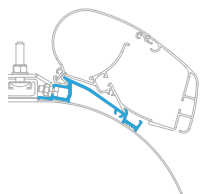

28

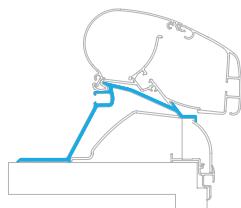

33

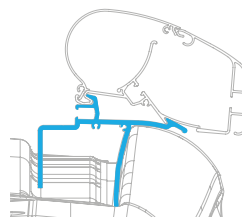

34

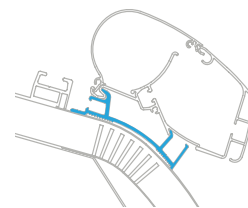

39

RAPIDO DISTINCTION			АДАПТЕР PR-НОВБУ CARAVAN 2014			VOLKSWAGEN CRAFTER 2017			CARTHAGO CHIC		
ДЛИНА МАРКИЗЫ	№ ИЗДЕЛИЯ		ДЛИНА МАРКИЗЫ	№ ИЗДЕЛИЯ		ДЛИНА МАРКИЗЫ	№ ИЗДЕЛИЯ		ДЛИНА МАРКИЗЫ	№ ИЗДЕЛИЯ	
5 м	9103104115		3 шт.	9103104203		2 шт. (справа)	9103104206		4 м	9103104292	
5,5 м	9103104116					2 шт. (слева)	9103104250		4,5 м	9103104293	
									5 м	9103104294	
									5,5 м	9103104295	
RAPIDO DISTINCTION			HOBBY CARAVAN			VW CRAFTER (после 2017 г. в.)			CARTHAGO C CARTHAGO CHIC CARTHAGO HIGH LINER		

**АДАПТЕРЫ ДЛЯ НАКРЫШНЫХ МАРКИЗ PR 2000, PR 2500**

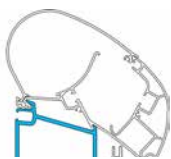

41



42

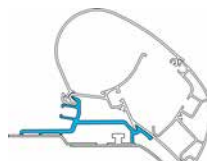

43

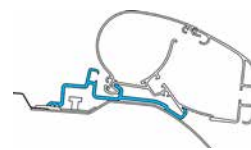

44

ADRIA CARAVAN 2020		DETHLEFFS CARAVAN		FIAT DUCATO H3		FIAT DUCATO H2 С КРЫШНЫМ ЛЮКОМ DOMETIC	
ДЛИНА МАРКИЗЫ	№ ИЗДЕЛИЯ	ДЛИНА МАРКИЗЫ	№ ИЗДЕЛИЯ	ДЛИНА МАРКИЗЫ	№ ИЗДЕЛИЯ	ДЛИНА МАРКИЗЫ	№ ИЗДЕЛИЯ
3 шт.	9103104014	3,25 м	9103104360	3 шт.	9103104205	3 шт.	9103104378
		3,0 м	9103104361				
		3,5 м	9103104362				
		4 м	9103104363				
		4,5 м	9103104364				
		5,0 м	9103104365				
		5,5 м	9103104366				
		6,0 м	9103104367				
		3 шт.	9103104368				
ADRIA CARAVAN 2020		DETHLEFFS CARAVAN		FIAT DUCATO H3		FIAT DUCATO H2 С КРЫШНЫМ ЛЮКОМ DOMETIC	

**АДАПТЕРЫ ДЛЯ НАКРЫШНЫХ МАРКИЗ PR 2000, PR 2500**

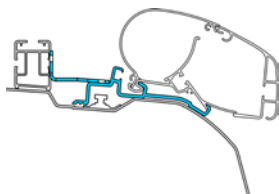

45

FIAT DUCATO H2 С УСТАНОВЛЕННЫМ НА КРЫШЕ БАГАЖНИКОМ							
ДЛИНА МАРКИЗЫ	№ ИЗДЕЛИЯ						
3 шт.	9103104379						
FIAT DUCATO H2 С УСТАНОВЛЕННЫМ НА КРЫШЕ БАГАЖНИКОМ							



# ДОПОЛНИТЕЛЬНОЕ ПОМЕЩЕНИЕ У АВТОМОБИЛЯ

## КАК СОЗДАТЬ ДОПОЛНИТЕЛЬНОЕ «ЖИЛОЕ ПРОСТРАНСТВО»

### DOMETIC CAMP ROOM

Стены для маркиз

	<p><b>Особенности</b></p> <ul style="list-style-type: none"> <li>• Защита от воды и ветра для оптимального комфорта в любую погоду</li> <li>• Палатку можно быстро и легко установить в одиночку за 20 минут.</li> <li>• С помощью молний маркизу можно превратить в палатку</li> <li>• Устойчивое к царапинам уплотнение не пропускает дождь</li> <li>• Прикрепив стандартные стенки из комплекта поставки, вы создадите больше места для сна</li> <li>• Все окна снабжены москитными сетками, сворачиваемыми занавесками и панелями из ПВХ</li> </ul>																																											
	<table border="1"> <thead> <tr> <th>Изделие</th> <th>№ изделия</th> <th>Изделие</th> <th>№ изделия</th> </tr> </thead> <tbody> <tr> <td>Боковые панели CampRoom PW — Маленькие</td> <td>9103103934</td> <td>Лицевые панели CampRoom — 2.6 м</td> <td>9103103923</td> </tr> <tr> <td>Боковые панели CampRoom PW — Маленькие — Выдвиж. 2 м</td> <td>9103103933</td> <td>Лицевые панели CampRoom — 3 м</td> <td>9103103924</td> </tr> <tr> <td>Боковые панели CampRoom PW — Средние</td> <td>9103103935</td> <td>Лицевые панели CampRoom — 3.25 м</td> <td>9103103925</td> </tr> <tr> <td>Боковые панели CampRoom PW — Средние — Выдвиж. 2,75 м</td> <td>9103104181</td> <td>Лицевые панели CampRoom — 3.5 м</td> <td>9103103926</td> </tr> <tr> <td>Боковые панели CampRoom PW — Большие</td> <td>9103103936</td> <td>Лицевые панели CampRoom — 3.75 м</td> <td>9103103927</td> </tr> <tr> <td>Боковые панели CampRoom PW (очень большие)</td> <td>9103103937</td> <td>Лицевые панели CampRoom — 4 м</td> <td>9103103928</td> </tr> <tr> <td></td> <td></td> <td>Лицевые панели CampRoom — 4.5 м</td> <td>9103103929</td> </tr> <tr> <td>Боковые панели CampRoom PR — Средние</td> <td>9103103938</td> <td>Лицевые панели CampRoom — 5 м</td> <td>9103103930</td> </tr> <tr> <td>Боковые панели CampRoom PR — Большие</td> <td>9103103939</td> <td>Лицевые панели CampRoom — 5.5 м</td> <td>9103103931</td> </tr> <tr> <td>Боковые панели CampRoom PR — Ducato</td> <td>9103103940</td> <td>Лицевые панели CampRoom — 6 м</td> <td>9103103932</td> </tr> </tbody> </table>	Изделие	№ изделия	Изделие	№ изделия	Боковые панели CampRoom PW — Маленькие	9103103934	Лицевые панели CampRoom — 2.6 м	9103103923	Боковые панели CampRoom PW — Маленькие — Выдвиж. 2 м	9103103933	Лицевые панели CampRoom — 3 м	9103103924	Боковые панели CampRoom PW — Средние	9103103935	Лицевые панели CampRoom — 3.25 м	9103103925	Боковые панели CampRoom PW — Средние — Выдвиж. 2,75 м	9103104181	Лицевые панели CampRoom — 3.5 м	9103103926	Боковые панели CampRoom PW — Большие	9103103936	Лицевые панели CampRoom — 3.75 м	9103103927	Боковые панели CampRoom PW (очень большие)	9103103937	Лицевые панели CampRoom — 4 м	9103103928			Лицевые панели CampRoom — 4.5 м	9103103929	Боковые панели CampRoom PR — Средние	9103103938	Лицевые панели CampRoom — 5 м	9103103930	Боковые панели CampRoom PR — Большие	9103103939	Лицевые панели CampRoom — 5.5 м	9103103931	Боковые панели CampRoom PR — Ducato	9103103940	Лицевые панели CampRoom — 6 м
Изделие	№ изделия	Изделие	№ изделия																																									
Боковые панели CampRoom PW — Маленькие	9103103934	Лицевые панели CampRoom — 2.6 м	9103103923																																									
Боковые панели CampRoom PW — Маленькие — Выдвиж. 2 м	9103103933	Лицевые панели CampRoom — 3 м	9103103924																																									
Боковые панели CampRoom PW — Средние	9103103935	Лицевые панели CampRoom — 3.25 м	9103103925																																									
Боковые панели CampRoom PW — Средние — Выдвиж. 2,75 м	9103104181	Лицевые панели CampRoom — 3.5 м	9103103926																																									
Боковые панели CampRoom PW — Большие	9103103936	Лицевые панели CampRoom — 3.75 м	9103103927																																									
Боковые панели CampRoom PW (очень большие)	9103103937	Лицевые панели CampRoom — 4 м	9103103928																																									
		Лицевые панели CampRoom — 4.5 м	9103103929																																									
Боковые панели CampRoom PR — Средние	9103103938	Лицевые панели CampRoom — 5 м	9103103930																																									
Боковые панели CampRoom PR — Большие	9103103939	Лицевые панели CampRoom — 5.5 м	9103103931																																									
Боковые панели CampRoom PR — Ducato	9103103940	Лицевые панели CampRoom — 6 м	9103103932																																									



Все окна в серийном исполнении оснащены москитными экранами, поднимающимися ПВХ-окошками (наружная сторона) и занавесками (внутренняя сторона).



Поднимающаяся дверь всегда расположена с правой стороны. Для длины более 4,50 м всегда есть две двери (левая и правая).



В версиях Ducato в комплект поставки входит дополнительный треугольник.



Вы можете полностью покрыть низкую сторону автомобиля входящим в комплект поставки фартуком (растяжка не входит в комплект).



Замок зажимного профиля необходимо повернуть всего на четверть оборота.



Мачтовые профили оснащены резиновыми уплотнениями, обеспечивающими защиту от царапин и водонепроницаемое уплотнение. Высоту можно легко отрегулировать.



Боковая панель крепится лентой-липучкой к опорам, а затем соединяется с лицевой панелью.



Поперечина повышает устойчивость палатки.

# КОМПЛЕКТ PRIVACY ROOM ДЛЯ ПАЛАТКИ DOMETIC REVO ZIP

## БОЛЬШЕ, ЧЕМ ПРОСТО УКРЫТИЕ ОТ СОЛНЦА

Маркизы Dometic Revo Zip можно за считанные минуты превратить в изолированное помещение, чтобы комфортно оградить себя от окружающего мира. Просто пристегните боковые стенки к крыше маркизы с помощью застежек-молний. Их можно прикрепить к автомобилю с помощью системы Limpet™ Fix System или вертикальных шестов. Передняя стенка вставляется

в соответствующий канал на передней направляющей маркизы и с помощью застежек-молний крепится на боковых стенках. В комплекте Privacy Room для маркизы Dometic Revo Zip имеются шторы и боковые двери с сетчатыми вставками. Подходит для транспортных средств с высотой направляющей от 240 до 270 см.

- Боковые стенки легко крепятся к крыше Revo с помощью застежек-молний
- Передняя стенка вставляется в канал на передней направляющей Revo и с помощью застежек-молний крепится к боковым стенкам.
- Боковые стенки можно прикрепить к боковой части автомобиля с помощью системы Limpet™ Fix System или с помощью задних вертикальных шестов.
- Высоту боковых стенок можно изменять в зависимости от высоты транспортного средства с помощью направляющей высотой от 240 до 270 см
- В комплект входят шторы, которые легко перемещаются по карнизу
- Боковые и передние панели на застежке-молнии
- Боковые двери с сетчатыми вставками



МОДЕЛЬ	ПОДХОДЯЩАЯ МОДЕЛЬ МАРКИЗЫ	ВЕС (КГ)	№ ИЗДЕЛИЯ
240 PRIVACY ROOM	REVO ZIP 240	9.1	9103104329
270 PRIVACY ROOM	REVO ZIP 270	9.8	9103104330
310 PRIVACY ROOM	REVO ZIP 310	10.7	9103104331
350 PRIVACY ROOM	REVO ZIP 350	11.1	9103104332
400 PRIVACY ROOM	REVO ZIP 400	11.5	9103104333
450 PRIVACY ROOM	REVO ZIP 450	11.9	9103104334
ОПОРНАЯ ШТАНГА DOMETIC REVO	350–450	0.5	9103104335



# ЗАЩИТА ОТ ЛЮБОПЫТНЫХ ВЗГЛЯДОВ И ПЛОХОЙ ПОГОДЫ

## RAINPROTECT

RainProtect выполнен из серого водо- и ветрозащитного ПВХ. Доступны лицевые и боковые панели различных размеров. Лицевая панель непрозрачная, а на боковых панелях (которые можно устанавливать слева или справа) есть панорамное окно. Выдвижение до самой земли обеспечивает оптимальную защиту от влаги.



## ЛИЦЕВАЯ ПАНЕЛЬ DOMETIC RAINPROTECT

Эта прочная, непрозрачная, воздухо- и водонепроницаемая стенка из ПВХ обеспечивает дополнительную защиту от непогоды.

	<b>Особенности</b>	<ul style="list-style-type: none"> <li>• Подходит для всех маркиз Dometic с опорами</li> <li>• Конструкция, защищающая от ветра и воды</li> <li>• Для удлинителей маркиз длиной 2,50 м и шириной от 2,6 до 6,0 м</li> </ul>	
	<b>Для маркиз шириной (м)</b>	<b>Выдвижение (м)</b>	<b>№ изделия</b>
	2.60	1.40	9103103954
	3.00	1.40	9103103955
	3.50	1.40	9103103956
	3.75	1.40	9103103957
	4.00	1.40	9103103958
	4.50	1.40	9103103959
	5.00	1.40	9103103960
	5.50	1.40	9103103961
6.00	1.40	9103103962	

## БОКОВАЯ ПАНЕЛЬ DOMETIC RAINPROTECT DELUXE

Панорамное окно доходит до самой земли, защищает от дождя и ветра. Может использоваться слева или справа.

	<b>Особенности</b>	<ul style="list-style-type: none"> <li>• Подходит для всех маркиз Dometic с опорами</li> <li>• Конструкция, защищающая от ветра и воды</li> <li>• Для удлинителей маркиз длиной 2,50 м и высотой от 2,0 до 3,2 м</li> </ul>		
	<b>Размер</b>	<b>Для маркиз с выдвижением (м)</b>	<b>Высота (м)</b>	<b>№ изделия</b>
	SMALL	2.50	2,00–2,29	9103103967
	MEDIUM	2.50	2,30–2,59	9103103968
	LARGE	2.50	2,60–2,89	9103103969
X-LARGE	2.50	2,90–3,20	9103103970	



## SUNPROTECT

SunProtect - это прозрачный, светопроницаемый и теплоизолирующий экран. Он предлагается в виде лицевой или боковой панели. Выдвижение лицевой панели составляет 1,40 метра; экраны доступны для маркиз различной ширины. Боковая панель может быть установлена слева или справа от маркизы. Имеются подходящие экраны SunProtect для всех маркиз Dometic.



### ЛИЦЕВАЯ ПАНЕЛЬ DOMETIC SUNPROTECT

Впустите свет, а жару оставьте снаружи — при помощи дышащего и прозрачного крепления маркизы. Широкий выбор размеров.

	<b>Особенности</b>	<ul style="list-style-type: none"> <li>• Прозрачный солнцезащитный экран создаст прохладу и защитит от солнца</li> <li>• Выпускаются панели шириной от 2,60 м до 6 м, которые подойдут для большинства моделей</li> <li>• Состоит из светопроницаемой сетчатой ткани, пропускающей свет, но не пропускающей тепло</li> </ul>	
	<b>Для маркиз шириной (м)</b>	<b>Выдвижение (м)</b>	<b>№ изделия</b>
	2.60	1.40	9103103941
	3.00	1.40	9103103942
	3.50	1.40	9103103943
	3.75	1.40	9103103944
	4.00	1.40	9103103945
	4.50	1.40	9103103946
	5.00	1.40	9103103947
	5.50	1.40	9103103948
6.00	1.40	9103103949	

### БОКОВАЯ ПАНЕЛЬ DOMETIC SUNPROTECT

Впустите свет, а жару оставьте снаружи — при помощи дышащего и прозрачного крепления маркизы. Широкий выбор размеров.

	<b>Особенности</b>	<ul style="list-style-type: none"> <li>• Прозрачный солнцезащитный экран создаст прохладу и защитит от солнца</li> <li>• Для удлинителей маркиз длиной 2,50 м и высотой от 2,0 до 3,2 м</li> <li>• Состоит из светопроницаемой сетчатой ткани, пропускающей свет, но не пропускающей тепло</li> </ul>		
	<b>Размер</b>	<b>Для маркиз с выдвижением (м)</b>	<b>Высота (м)</b>	<b>№ изделия</b>
	SMALL	2.50	2,00–2,29	9103103950
	MEDIUM	2.50	2,30–2,59	9103103951
	LARGE	2.50	2,60–2,89	9103103952
	X-LARGE	2.50	2,90–3,20	9103103953

## СВЕТОДИОДНЫЙ ПРОФИЛЬ DOMETIC

Светодиодная лента с модульным алюминиевым профилем, белым или анодированным

	<b>Особенности</b>	<ul style="list-style-type: none"> <li>• Простой монтаж под маркизой на стенке транспортного средства</li> <li>• Идеальный угол освещения благодаря алюминиевому профилю</li> <li>• Доступен для всех настенных маркиз Dometic (длиной 2,6–6 м)</li> </ul>		
	<b>Изделие</b> Длина (м)	<b>СВЕТОДИОДНЫЙ ПРОФИЛЬ, БЕЛЫЙ, 1 X</b> № изделия	<b>СВЕТОДИОДНЫЙ ПРОФИЛЬ НА ВСЮ ДЛИНУ НАПРАВЛЯЮЩЕЙ, БЕЛЫЙ, 5 X</b> № изделия	<b>СВЕТОДИОДНЫЙ ПРОФИЛЬ НА ВСЮ ДЛИНУ НАПРАВЛЯЮЩЕЙ, АНОДИРОВАННЫЙ, 5 X</b> № изделия
	2.6	9103104264	9103104272	9103104283
	3.0	9103104265	9103104273	9103104284
	3.5	9103104266	9103104274	9103104285
	4.0	9103104267	9103104275	9103104286
	4.5	9103104268	9103104276	9103104287
	5.0	9103104269	9103104277	9103104288
	5.5	9103104270	9103104278	9103104289
6.0	9103104271	9103104279	9103104290	

## DOMETIC PW-SJ

Уплотнительное соединение для маркиз Dometic PerfectWall PW 1500 / PW 1100

		<b>3,00 м</b>	<b>3,50 м</b>	<b>4,00 м</b>	<b>6,00 м</b>	<b>30,00 м</b>
	<b>Уплотнительные соединения PW 1500, малые, шириной 50 мм</b>	9103103979	9103103980	9103103981	–	9103103982
	<b>Уплотнительные соединения PW 1500, большие, шириной 75 мм</b>	9103103983	9103103984	9103103985	–	9103103986
	<b>Уплотнительные соединения PW 1100</b>	–	–	9103104323	9103104324	9103104325
<b>Описание</b>	Уплотнительное соединение для маркиз Dometic PerfectWall. Доступны резиновые уплотнения различной длины и ширины. Они создают водонепроницаемое соединение между маркизой и автодомом или кемпером (для моделей PW 1500).					

## DOMETIC PR-FS

Комплект пенолент для маркиз PR 2000 и PR 2500, 2 x 1,5 м

	<b>Описание</b>	Пенолента Dometic PR-FS предотвращает протекание, закрывая зазор между транспортным средством и накрывной маркизой. Она предназначена для маркиз Dometic PerfectRoof PR 2000 и PR 2500.
	<b>Изделие</b> Dometic PR-FS	<b>№ изделия</b> 9103104207

## DOMETIC AW-TDKIT

Комплект креплений маркизы

	<b>Описание</b>	Этот комплект креплений позволяет надежно зафиксировать опоры маркиз PerfectWall и PerfectRoof на земле.
	<b>Особенности</b>	<ul style="list-style-type: none"> <li>• Регулируемые ремни и надежные защелки — придутся кстати в ветреные дни</li> <li>• Прост в использовании, гарантирует надежную фиксацию</li> <li>• Витые пружины ослабляют напряжение на ветру</li> </ul>
	<b>Изделие</b>	<b>№ изделия</b>
	Dometic AW-TDKIT	9103104000

## DOMETIC AW-TDKIT

2.12

Комплект для ремонта маркиз (ПВХ)

	<b>Описание</b>	Набор для ремонта маркиз Dometic AW-RKIT позволяет быстро и легко устранять трещины и отверстия в акриловом и полиэфирном полотне.
	<b>Особенности</b>	<ul style="list-style-type: none"> <li>• Подготовьтесь к любым возможным ситуациям на дороге, возьмите с собой комплект для ремонта маркиз</li> <li>• Накладка для ремонта при образовании порезов и дыр</li> <li>• Подходит для акриловых и полиэфирных материалов</li> </ul>
	<b>Изделие</b>	<b>№ изделия</b>
	Dometic AW-TDKIT	9103104018



# ЭКСПЕРТЫ В ОБЛАСТИ ОСВЕЩЕНИЯ И ВОЗДУХА

ОКНА, ЛЮКИ И РУЛОННЫЕ ШТОРКИ НА ОКНА DOMETIC

Когда дело касается создания идеальной вентиляции и освещения, продукты марки Dometic являются очевидным выбором. 70% всех европейских автодомов используют оконные системы, которые производятся на заводе в Краутхайме в Южной Германии. Постоянно поддерживая связь с OEM-производителями, проектировщиками транспортных средств и любителями автодомов, мы создаем инновационные решения, которые становятся отраслевым стандартом в международном масштабе.

Dometic предлагает огромный выбор откидных и сдвижных окон, дополненных идеально подходящими москитными сетками, рулонными шторами и на окна. Интеллектуальная конструкция, высококачественные материалы и прочное качество изготовления гарантируют максимальную функциональность, удобство в обращении и длительный срок службы.





## ОКНА И ПОТОЛОЧНЫЕ ЛЮКИ

Качество от лидера рынка: высокое мастерство, простое использование. Термоизоляция соответствует стандартам для жилых помещений.

**СТР. 50–61**



## РОЛЛ-СИСТЕМЫ И МОСКИТНЫЕ СЕТКИ

Эффективная защита, простое обращение. Индивидуальные решения для окон и крышных люков любых стандартных размеров.

**СТР. 62–65**

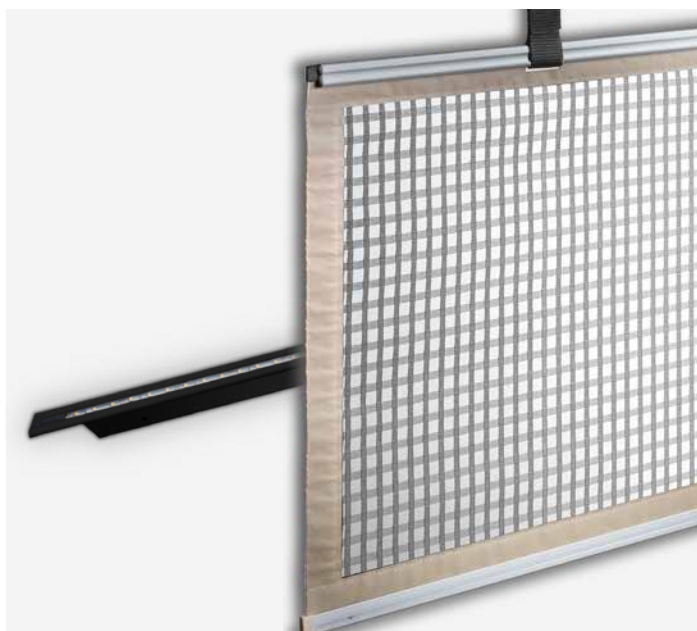

## АКСЕССУАРЫ

Слив дождевой воды со встроенной светодиодной полосой для раздвижных дверей Fiat Ducato. Сетка безопасности для защиты детей в транспортном средстве.

**СТР. 66**



## СЕРВИСНЫЕ ЛЮКИ

Превосходная конструкция из погодостойкого пластика. Простая установка без использования винтов, для горизонтального или вертикального монтажа.

**СТР. 67**



# НАКРЫШНЫЕ ВЕНТИЛЯТОРЫ

СВЕЖИЙ И ЧИСТЫЙ ВОЗДУХ В АВТОМОБИЛЕ

## DOMETIC FANTASTIC VENT 7350

3.42

Накрышный вентилятор с белым куполом и пультом дистанционного управления, 471 x 471 мм

	<b>Особенности</b>	<ul style="list-style-type: none"> <li>• Вентилятор с ручной регулировкой скорости и 14 настройками</li> <li>• Автоматическая регулировка скорости благодаря встроенному термостату</li> <li>• Соответствует стандарту 471 x 471 мм</li> <li>• Датчик дождя автоматически закрывает купол, как только на него попадают капли</li> <li>• С пультом дистанционного управления</li> </ul>
	<b>Размеры (Ш x В x Г)</b>	471 x 190 x 471 мм
	<b>Тип цвета</b>	Белый
	<b>Изделие</b>	<b>№ изделия</b> DOMETIC FANTASTIC VENT 7350 9600005804

**DOMETIC FANTASTIC VENT 2250**

3.42

Накрышный вентилятор с белым куполом, 400 x 400 мм

	<b>Особенности</b>	<ul style="list-style-type: none"> <li>• Вентилятор с тремя скоростями (низкая, средняя, высокая)</li> <li>• Соответствует стандартным размерам</li> <li>• Встроенный термостат</li> </ul>
	<b>Размеры (Ш x В x Г)</b>	400 x 190 x 400 мм
	<b>Тип цвета</b>	Белый
	<b>Изделие</b>	<b>№ изделия</b>
	Dometic FanTastic Vent 2250	9108879484

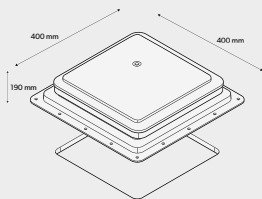
**DOMETIC FANTASTIC VENT 3350**

3.42

Накрышный вентилятор с белым куполом, 400 x 400 мм

	<b>Особенности</b>	<ul style="list-style-type: none"> <li>• Три скорости вращения лопастей вентилятора</li> <li>• Встроенный термостат</li> <li>• Тихая работа</li> </ul>
	<b>Размеры (Ш x В x Г)</b>	400 x 190 x 400 мм
	<b>Тип цвета</b>	Белый
	<b>Изделие</b>	<b>№ изделия</b>
	Dometic FanTastic Vent 3350	9108879488

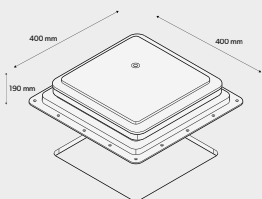





# ОКНА И ПОТОЛОЧНЫЕ ЛЮКИ

СВЕЖИЙ ВОЗДУХ И ЕСТЕСТВЕННОЕ ОСВЕЩЕНИЕ В ТРАНСПОРТНОМ СРЕДСТВЕ

Существует множество способов обеспечить приток свежего воздуха и естественное освещение в транспортном средстве. Вы можете воспользоваться одним из наших популярных потолочных люков с подъемом и наклоном (Hekis) или выбрать верхнеподвесное или раздвижное окно.



## DOMETIC MICRO HEKI 280 X 280

Потолочный люк

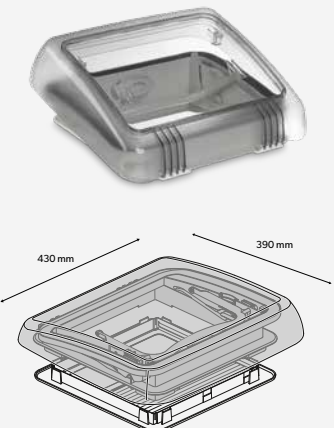
	С ПРИНУДИТЕЛЬНОЙ ВЕНТИЛЯЦИЕЙ	БЕЗ ПРИНУДИТЕЛЬНОЙ ВЕНТИЛЯЦИИ	
 <p>430 mm</p> <p>390 mm</p> <p>* Требуется дополнительный монтажный комплект</p>	<b>Эксплуатация</b>	Рычаг	Рычаг
	<b>Фиксированные положения</b>	2	2
	<b>Макс. угол открытия</b>	50°	50°
	<b>Органическое стекло (ПММА)</b>	Двойная версия	Двойная версия
	<b>Затемнение</b>	Одинарная складка (опция)	Одинарная складка
	<b>Москитная сетка</b>	Одинарная складка	Одинарная складка
	<b>Материал рамы</b>	ASA	ASA
	<b>Цвет рамы</b>	RAL 9001	RAL 9001
	<b>Допустимая толщина крыши</b>	23–42* мм	23–42* мм
	<b>Монтажные размеры = занимаемая площадь снаружи</b>	430 x 390 мм	430 x 390 мм
<b>Размеры проема</b>	280 x 280 мм	280 x 280 мм	
<b>Вес</b>	1,7 кг	1,7 кг	
<b>Особенности</b>	<ul style="list-style-type: none"> <li>• Внутренняя рама с москитной сеткой (независимая бесступенчатая регулировка) и опциональной шторкой</li> <li>• С принудительной вентиляцией и без</li> <li>• Максимальный угол открытия: 50°</li> <li>• Двойное акриловое стекло, тонированное снаружи</li> <li>• Блокируемое вентиляционное положение</li> <li>• Толщина крыши: 23–42 мм</li> </ul>		
<b>Изделие</b>	<b>№ изделия</b>		
Потолочный люк с москитной сеткой и системой принудительной вентиляции	9104117434		
Потолочный люк с москитной сеткой	9104117435		
Потолочный люк со шторками, москитной сеткой и системой принудительной вентиляции	9104117679		
Потолочный люк со шторками и москитной сеткой	9104117680		
<b>/ Дополнительные аксессуары</b>			
Переходная рама для крыш толщиной 43–60 мм	9104118059		
Переходная рама для балансировки выступов на модели Fiat Ducato	9104116108		
Монтажный комплект 23–25 мм	9104118048		
Монтажный комплект 26–27 мм	9104118049		
Монтажный комплект 28–29 мм	9104118050		
Монтажный комплект 30–31 мм	9104118051		
Монтажный комплект 32–33 мм	9104118052		

**DOMETIC MINI HEKI STYLE 400 X 400**

Потолочный люк

		С ПРИНУДИТЕЛЬНОЙ ВЕНТИЛЯЦИЕЙ	БЕЗ ПРИНУДИТЕЛЬНОЙ ВЕНТИЛЯЦИИ
 <p>550 mm</p> <p>510 mm</p> <p>* Требуется укорачивание винтовых бобышек</p>	<b>Эксплуатация</b>	Рычаг	Рычаг
	<b>Фиксированные положения</b>	3	3
	<b>Макс. угол открытия</b>	50°	50°
	<b>Органическое стекло (ПММА)</b>	Двойная версия	Двойная версия
	<b>Затемнение</b>	Одинарная складка	Одинарная складка
	<b>Москитная сетка</b>	Одинарная складка	Одинарная складка
	<b>Материал рамы</b>	ASA	ASA
	<b>Цвет рамы</b>	RAL 9001	RAL 9001
	<b>Стандартная толщина крыши</b>	42 мм / 60 мм	42 мм / 60 мм
	<b>Допустимая толщина крыши</b>	25–41* мм / 43–59* мм	25–41* мм / 43–59* мм
	<b>Монтажные размеры = занимаемая площадь снаружи</b>	550 x 510 мм	550 x 510 мм
	<b>Размеры проема</b>	400 x 400 мм	400 x 400 мм
	<b>Вес</b>	3,3 кг	3,3 кг
<b>Особенности</b>	<ul style="list-style-type: none"> <li>• Устанавливается в три положения: полное открытие, открытие наполовину и положение на случай плохой погоды</li> <li>• Купол с двойным акриловым покрытием</li> <li>• Особая форма стеклянного купола способствует его отличной обтекаемости</li> <li>• Управление с помощью ручек</li> <li>• С принудительной вентиляцией и без</li> <li>• 400 x 400 мм</li> </ul>		
<b>Изделие</b>	<b>№ изделия</b>		
Потолочный люк с принудительной вентиляцией, толщина крыши 25–42 мм	9104116244		
Потолочный люк с принудительной вентиляцией, толщина крыши 43–60 мм	9104116245		
Потолочный люк без принудительной вентиляции, толщина крыши 25–42 мм	9104116242		
Потолочный люк без принудительной вентиляции, толщина крыши 43–60 мм	9104116243		
<b>/ Дополнительные аксессуары</b>			
Спойлер	9104100260		
Переходная рама для проемов в крыше размером больше 400 x 400 мм	9103500476		
Переходная рама для Fiat Ducato 250, 400 x 400 мм	9104114007		

**DOMETIC MINI HEKI S 400 X 400**

3.42

Потолочный люк



\* Требуется укорачивание винтовых бобышек

<b>Эксплуатация</b>	Ручки
<b>Фиксированные положения</b>	5
<b>Органическое стекло (ПММА)</b>	Один
<b>Затемнение</b>	Одинарная складка
<b>Москитная сетка</b>	Одинарная складка
<b>Материал рамы</b>	ASA
<b>Цвет рамы</b>	RAL 9001
<b>Стандартная толщина крыши</b>	42 мм / 60 мм
<b>Допустимая толщина крыши</b>	23–41* мм или 43–59* мм
<b>Монтажные размеры = занимаемая площадь снаружи</b>	500 x 500 мм
<b>Размеры проема</b>	400 x 400 мм
<b>Вес</b>	2,9 кг
<b>Особенности</b>	<ul style="list-style-type: none"> <li>• С помощью рукояток его можно разместить в пяти разных положениях</li> <li>• Раздельно регулируемые: затемняющая штора и москитная сетка, для защиты от солнечных лучей и насекомых</li> <li>• Принудительная вентиляция</li> </ul>
<b>Изделие</b>	<b>№ изделия</b>
Dometic Mini Heki S, потолочный люк для крыши толщиной 25–42 мм	9104100289
Dometic Mini Heki S, потолочный люк для крыши толщиной 43–60 мм	9104100290
<b>/ Дополнительные аксессуары</b>	
Спойлер	9104100260
Переходная рама для проемов в крыше размером больше 400 x 400 мм	9103500476
Переходная рама для Fiat Ducato 250, 400 x 400 мм	9104114007

## DOMETIC MIDI HEKI STYLE 700 X 500

Потолочный люк

	MIDI HEKI (РУЧКА)	MIDI HEKI (РУКОЯТКА)	
	<b>Эксплуатация</b>	Рычаг	Рукоятка
	<b>Фиксированные положения</b>	3	переменное
	<b>Макс. угол открытия</b>	45°	60°
	<b>Органическое стекло (ПММА)</b>	Двойная версия	Двойная версия
	<b>Затемнение</b>	Одинарная складка	Одинарная складка
	<b>Москитная сетка</b>	Одинарная складка	Одинарная складка
	<b>Материал рамы</b>	ASA	ASA
	<b>Цвет рамы</b>	RAL 9001	RAL 9001
	<b>Стандартная толщина крыши</b>	30–34 мм	30–34 мм
	<b>Допустимая толщина крыши</b>	25–29 / 35–60* мм	25–29 / 35–60* мм
	<b>Монтажные размеры = занимаемая площадь снаружи</b>	880 x 650 мм	880 x 650 мм
	<b>Размеры проема</b>	700 x 500 мм	700 x 500 мм
	<b>Вес</b>	8,0 кг	8,5 кг
<b>Особенности</b>	<ul style="list-style-type: none"> <li>• Раздельная регулировка затемняющей шторы и москитной сетки</li> <li>• Хорошо изолированный купол с двойным акриловым покрытием</li> <li>• Изменения в аэродинамике улучшили обтекаемость на 20%</li> </ul>		
<b>Изделие</b>		<b>№ изделия</b>	
Dometic Midi Heki Style, потолочный люк с рычагом и принудительной вентиляцией, белый, 700 x 500 мм		9104120057	
Dometic Midi Heki Style, потолочный люк с рукояткой и принудительной вентиляцией, белый, 700 x 500 мм		9104120059	
Dometic Midi Heki Style, потолочный люк с рычагом, без принудительной вентиляции, белый, 700 x 500 мм		9104120058	
Dometic Midi Heki Style, потолочный люк с рукояткой, без принудительной вентиляции, белый, 700 x 500 мм		9104120060	
Dometic Midi Heki Style, потолочный люк с рычагом и принудительной вентиляцией, серый, 700 x 500 мм		9104121199	
Dometic Midi Heki Style, потолочный люк с рукояткой и принудительной вентиляцией, серый, 700 x 500 мм		9104121201	
Dometic Midi Heki Style, потолочный люк с рычагом, без принудительной вентиляции, серый, 700 x 500 мм		9104121200	
Dometic Midi Heki Style, потолочный люк с рукояткой, без принудительной вентиляции, серый, 700 x 500 мм		9104121202	
<b>/ Дополнительные аксессуары</b>			
Дополнительная москитная сетка		9103500237	
Переходная рамка		9104116106 (спереди)	
Переходная рамка		9104116107 (сзади)	
Спойлер 800 мм		9104100236	
Монтажный комплект 25–29 мм		9104100261	
Монтажный комплект 35–42 мм		9104100263	
Монтажный комплект 43–52 мм		9104100264	
Монтажный комплект 53–60 мм		9104100265	

\* Требуется дополнительный монтажный комплект



**DOMETIC HEKI 2 960 X 655**

3.42

Потолочный люк для жилых прицепов

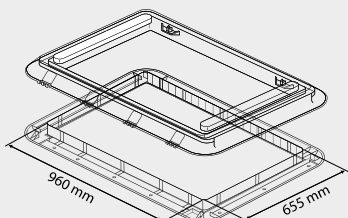

\* Требуется дополнительный монтажный комплект

<b>Эксплуатация</b>	Рычаг
<b>Фиксированные положения</b>	3
<b>Макс. угол открытия</b>	55°
<b>Органическое стекло (ПММА)</b>	Двойная версия
<b>Затемнение</b>	Система ролл-штор
<b>Москитная сетка</b>	Система ролл-штор
<b>Материал рамы</b>	ASA
<b>Цвет рамы</b>	RAL 9001
<b>Стандартная толщина крыши</b>	25–32 мм
<b>Допустимая толщина крыши</b>	33–60* мм
<b>Монтажные размеры = занимаемая площадь снаружи</b>	1080 x 790 мм
<b>Размеры проема</b>	960 x 655 мм
<b>Вес</b>	11,0 кг
<b>Особенности</b>	<ul style="list-style-type: none"> <li>• Легко открывается благодаря пневматическим пружинам</li> <li>• Раздельная регулировка затемняющей шторы и москитной сетки</li> <li>• Принудительная вентиляция</li> <li>• Двойное акриловое покрытие</li> </ul>

Изделие	№ изделия
Dometic Heki 2	9104100235
<b>/ Дополнительные аксессуары</b>	
Внутренняя рама со встроенной подсветкой и рулонной шторой для потолочных люков Heki 2 De Luxe	9104100241
Спойлер 800 мм	9104100236
Спойлер 1100 мм	9104100237
Монтажный комплект 32–39 мм	9104100245
Монтажный комплект 39–46 мм	9104100246
Монтажный комплект 46–53 мм	9104100247
Монтажный комплект 53–60 мм	9104100248

**DOMETIC HEKI 2 DE LUXE 960 X 655**

Потолочный люк для жилых прицепов со встроенным освещением и сотовыми шторами

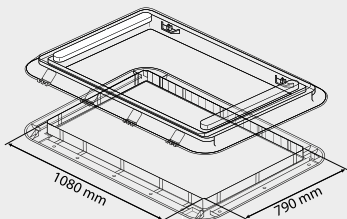

\* Требуется дополнительный монтажный комплект

<b>Эксплуатация</b>	Рычаг
<b>Фиксированные положения</b>	3
<b>Макс. угол открытия</b>	55°
<b>12-В лампы</b>	4 x 5 Вт
<b>Органическое стекло (ПММА)</b>	Двойная версия
<b>Затемнение</b>	Duette
<b>Москитная сетка</b>	Система ролл-штор
<b>Материал рамы</b>	ASA
<b>Цвет рамы</b>	RAL 9001
<b>Стандартная толщина крыши</b>	25–32 мм
<b>Допустимая толщина крыши</b>	33–60* мм
<b>Монтажные размеры = занимаемая площадь снаружи</b>	1080 x 790 мм
<b>Размеры проема</b>	960 x 655 мм
<b>Вес</b>	11,0 кг
<b>Особенности</b>	<ul style="list-style-type: none"> <li>• Пневматические пружины</li> <li>• Сотовые жалюзи Duette с двойной плиссировкой и москитная сетка</li> <li>• Принудительная вентиляция</li> <li>• Двойное акриловое покрытие</li> <li>• Встроенное освещение</li> </ul>
<b>Изделие</b>	<b>№ изделия</b>
Dometic Heki 2 de Luxe	9104100240
<b>/ Дополнительные аксессуары</b>	
Спойлер 800 мм	9104100236
Спойлер 1100 мм	9104100237
Монтажный комплект 32–39 мм	9104100245
Монтажный комплект 39–46 мм	9104100246
Монтажный комплект 46–53 мм	9104100247
Монтажный комплект 53–60 мм	9104100248

**DOMETIC HEKI 3PLUS 960 X 655**

3.42

Потолочный люк для жилых прицепов и автодомов

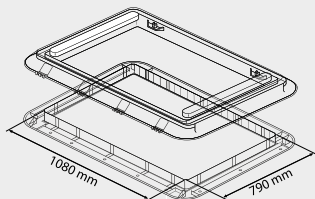



\* Требуется дополнительный монтажный комплект

<b>Эксплуатация</b>	Рукоятка
<b>Фиксированные положения</b>	переменное
<b>Макс. угол открытия</b>	70°
<b>Органическое стекло (ПММА)</b>	Двойная версия
<b>Затемнение</b>	Duette
<b>Москитная сетка</b>	Одинарная складка
<b>Материал рамы</b>	ASA
<b>Цвет рамы</b>	RAL 9001
<b>Стандартная толщина крыши</b>	25–32 мм
<b>Допустимая толщина крыши</b>	33–60* мм
<b>Монтажные размеры = занимаемая площадь снаружи</b>	1080 x 790 мм
<b>Размеры проема</b>	960 x 655 мм
<b>Вес</b>	15 кг
<b>Особенности</b>	<ul style="list-style-type: none"> <li>• Сотовые жалюзи Duette с двойной плиссировкой</li> <li>• Черная москитная сетка с плиссировкой</li> <li>• Двойное акриловое покрытие</li> </ul>
<b>Изделие</b>	<b>№ изделия</b>
Dometic Heki 3plus	9104115635
<b>/ Дополнительные аксессуары</b>	
Спойлер 800 мм	9104100236
Спойлер 1100 мм	9104100237
Монтажный комплект 32–39 мм	9104100245
Монтажный комплект 39–46 мм	9104100246
Монтажный комплект 46–53 мм	9104100247
Монтажный комплект 53–60 мм	9104100248

## ОКНА DOMETIC S4

Верхнеподвесные и раздвижные окна

<p>Раздвижное окно</p>  <p>Откидное окно</p> 	<p><b>Особенности</b></p>	<ul style="list-style-type: none"> <li>• Двойное акриловое покрытие и полиуретановая рама обеспечивают отличную изоляцию</li> <li>• Встроенная затемняющая штора с алюминиевым покрытием</li> <li>• Практичная москитная сетка защищает от насекомых</li> <li>• Быстрая и простая установка</li> <li>• Фрикционные крепления для открытия в любом положении (в верхнеподвесном варианте)</li> </ul>
---	---------------------------	---

Размер Ш x В (мм)	Общий размер Ш x В (мм)	Размер проема Ш x В (мм)	Размер просвета Ш x В (мм)	Вес (кг)	№ изделия откидное окно	№ изделия Раздвижное окно
300 x 500	343 x 531	293 x 498	204 x 354	4.3	9104117016	–
350 x 500	393 x 531	343 x 498	254 x 354	4.7	9104115543	–
500 x 300	544 x 330	499 x 298	404 x 154	4.3	9104115544	–
500 x 350	544 x 380	500 x 348	404 x 204	4.7	9104115545	–
500 x 450	544 x 480	500 x 448	404 x 304	5.0	9104115546	9104100141
500 x 500	544 x 531	499 x 499	404 x 354	5.7	9104115547	–
550 x 550	594 x 581	549 x 549	454 x 404	5.7	9104115549	–
550 x 600	594 x 631	549 x 599	454 x 454	6.1	9104115551	–
600 x 500	644 x 531	599 x 498	504 x 354	6.1	9104115552	9104100147
600 x 600	644 x 631	599 x 599	504 x 454	7.0	9104115553	9104100149
700 x 300	745 x 330	700 x 298	604 x 154	5.3	9104115555	9104100151
700 x 400	745 x 430	702 x 398	604 x 254	6.1	9104115557	9104100153
700 x 450	745 x 481	702 x 448	604 x 304	6.5	9104115558	9104100155
700 x 500	745 x 531	700 x 498	604 x 354	7.0	9104115559	–
700 x 550	745 x 581	700 x 549	604 x 404	7.4	9104115560	9104100157
700 x 600	745 x 631	702 x 599	604 x 454	7.7	9104115561	9104100159
750 x 600	797 x 631	750 x 599	654 x 454	8.2	9104115564	9104100163
800 x 350	846 x 380	800 x 347	704 x 204	6.6	9104115565	9104100165
800 x 450	846 x 481	801 x 450	704 x 304	7.1	9104115566	9104100167
900 x 400	948 x 430	902 x 398	804 x 254	7.5	9104115568	9104100171
900 x 450	948 x 481	902 x 448	804 x 304	8.0	9104115569	9104100173
900 x 500	948 x 531	902 x 499	804 x 354	8.4	9104115570	9104100175
900 x 550	948 x 581	902 x 549	804 x 404	8.6	9104115571	9104100177
900 x 600	948 x 631	902 x 599	804 x 454	9.2	9104115572	9104100179
1000 x 450	1048 x 481	1002 x 448	904 x 304	8.6	9104115573	–
1000 x 500	1048 x 531	1002 x 499	904 x 354	9.3	9104115574	9104100181
1000 x 600	1048 x 631	1002 x 599	904 x 454	11.0	9104115576	9104100185
1000 x 800	1048 x 832	1002 x 800	904 x 654	12.0	9104115577	–
1100 x 450	1148 x 481	1103 x 448	1004 x 304	9.9	9104115578	9104100187
1100 x 550	1148 x 581	1102 x 549	1004 x 404	10.1	9104115579	–
1200 x 300	1248 x 330	1201 x 297	1104 x 154	8.2	9104115581	–
1200 x 500	1249 x 531	1203 x 500	1104 x 354	10.5	9104115583	–
1200 x 600	1249 x 631	1201 x 599	1104 x 454	12.5	9104115584	9104100189
1200 x 700	1249 x 733	1201 x 699	1104 x 554	13.1	9104115585	–
1300 x 600	1343 x 631	1297 x 599	1204 x 454	14.2	9104115588	9104100193
1450 x 550	1500 x 581	1453 x 549	1354 x 404	13.6	9104115589	–
1450 x 600	1500 x 631	1454 x 599	1354 x 454	14.9	9104115590	9104100195
1450 x 700	1500 x 733	1452 x 699	1354 x 554	15.7	9104115591	–
1600 x 600	1650 x 631	1602 x 599	1504 x 454	16.2	9104100051	–



## ОКНА DOMETIC S7P

Идеально для микроавтобусов с изогнутыми контурами: окна S7P прекрасно смотрятся за счет слегка изогнутой, с радиусом 5000 мм, устанавливаемой заподлицо панели и двойного тонированного акрилового стекла. Легкая алюминиевая рама с порошковым покрытием обеспечивает исключительную изоляцию.



Откидное окно

Размер Ш x В (мм)	Общий размер Ш x В (мм)	Размер проема Ш x В (мм)	Размер просвета Ш x В (мм)	Вес (кг)	№ изделия
280 x 380	308 x 408	280 x 380	230 x 330	1.6	9104116042
490 x 500	518 x 528	490 x 500	440 x 450	3.0	9104116041
560 x 465	588 x 493	560 x 465	510 x 415	3.2	9104116040
700 x 510	728 x 538	700 x 510	650 x 460	4.1	9104116039
750 x 465	778 x 493	750 x 465	700 x 415	4.0	9104116038
818 x 315	843 x 343	818 x 315	768 x 265	3.2	9104116037
960 x 450	988 x 478	960 x 450	910 x 400	4.8	9104116036
985 x 465	1013 x 493	985 x 465	935 x 415	5.1	9104116035

## АКСЕССУАРЫ – ПЛИССИРОВАННЫЕ ШТОРЫ ДЛЯ ОКОН S7P

Гофрированная шторка и москитная сетка могут быть скреплены друг с другом для одновременной регулировки одним движением руки. Радиус кривизны 5000 мм. Для стенок толщиной 26–27 мм

Размер Ш x В (мм)	Размер окна Ш x В (мм)	Цвет	№ изделия
233 x 352	280 x 380	кремовый	9104116029
443 x 472	490 x 500	кремовый	9104116030
513 x 437	560 x 465	кремовый	9104116018
653 x 482	700 x 510	кремовый	9104116019
703 x 437	750 x 465	кремовый	9104116020
771 x 287	818 x 315	кремовый	9104116021
913 x 422	960 x 450	кремовый	9104116022
938 x 437	985 x 465	кремовый	9104116044



Москитная сетка

Затемнение

## АКСЕССУАРЫ – МОНТАЖНЫЙ КОМПЛЕКТ ДЛЯ ОКОН S7P

Монтажные комплекты, подходящие к различным размерам окон, являются неременным аксессуаром для монтажа алюминиевых окон S7P и делают его предельно простым. Включают в себя монтажные скобы и винты для существующих значений толщины стенки.

Толщина стенки (мм) № изделия

22–23	9104116094
24–25	9104116095
26–27	9104116096
28–29	9104116097
30–31	9104116098
32–33	9104116099
34–35	9104116100
36–37	9104116101
38–39	9104116102
40–41	9104116103
42–43	9104116104



# РОЛЛ-СИСТЕМЫ И МОСКИТНЫЕ СЕТКИ

ЗАЩИТИТЕ СЕБЯ ОТ ЖАРЫ, НАСЕКОМЫХ И ПОСТОРОННИХ ГЛАЗ

## DOMETIC DB1R

Затемняющая ролл-штора с москитной сеткой

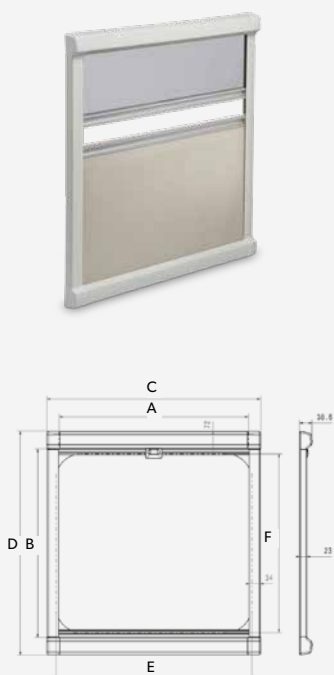

### Особенности

- Новый дизайн – идеально вписываются в салоны современных транспортных средств
- Заранее собраны на заводе, что гарантирует идеальную подгонку
- Светоизолирующая штора и москитная сетка регулируются отдельно
- Москитная сетка может быть закреплена сверху или снизу
- Максимальное поле обзора благодаря узким профилям
- Отсутствуют видимые винты
- Натяжение шторы и москитной сетки не требует применения инструментов

Размер для заказа    Общий размер    Вырез окна    кремово-белый

Размер A (мм)	Размер B (мм)	Размер C (мм)	Размер D (мм)	Размер E (мм)	Размер F (мм)	Вес (кг)	№ изделия
480	330	554	436	500	300	1.25	9104121218
480	530	554	636	500	500	1.3	9104121219
580	530	654	636	600	500	1.35	9104121220
580	630	654	736	600	600	1.39	9104121221
680	430	754	536	700	400	1.41	9104121222
680	530	754	636	700	500	1.45	9104121223
680	630	754	736	700	600	1.49	9104121224
780	530	854	636	800	500	1.54	9104121225
780	630	854	736	800	600	1.59	9104121226
880	330	954	436	900	300	1.64	9104121227
880	530	954	636	900	500	1.7	9104121228
880	630	954	736	900	600	1.74	9104121229
980	530	1054	636	1000	500	1.81	9104121230
980	630	1054	736	1000	600	1.85	9104121231
1080	530	1154	636	1100	500	1.9	9104121232
1080	630	1154	736	1100	600	1.94	9104121233
1180	330	1254	436	1200	300	1.9	9104121234
1180	530	1254	636	1200	500	1.94	9104121235
1180	630	1254	736	1200	600	1.98	9104121236
1280	530	1354	636	1300	500	2.04	9104121237
1280	630	1354	736	1300	600	2.09	9104121238
1580	630	1654	736	1600	600	2.21	9104121239

### Dometic DB1R – ролл-штора для люка

410	480	484	586	430	450	0.96	9104121240
470	480	544	586	490	450	1.08	9104121241
510	580	584	686	530	550	1.15	9104121242

## DOMETIC RASTROLLO 3000

Ролл-штора

Стандартные размеры							серо-белый	белый
Размер А (мм)	Размер В (мм)	Размер С (мм)	Размер D (мм)	Размер Е (мм)	Размер F (мм)	Вес (кг)	№ изделия	№ изделия
335	345	354	439	275	285	1.0	-	9104109622
660	710	679	804	600	650	2.28	9104108376	9104108412
710	710	729	804	650	650	2.33	9104108377	9104108413
760	710	779	804	700	650	2.39	9104108378	9104108414
810	710	829	804	750	650	2.44	9104108379	9104108415
860	710	879	804	800	650	2.50	9104108380	9104108416
960	710	979	804	900	650	2.61	9104108381	9104108417
1060	710	1079	804	1000	650	2.71	9104108382	9104108418
1160	710	1179	804	1100	650	2.82	9104108383	9104108419
1260	710	1279	804	1200	650	2.93	9104108384	9104108420
1360	810	1379	904	1300	750	3.34	9104108385	9104108421
1460	810	1479	904	1400	750	3.45	9104108386	9104108422
1510	810	1529	904	1450	750	3.50	9104108387	9104108423
1560	810	1579	904	1500	750	3.56	9104108388	9104108424
1610	810	1629	904	1550	750	3.61	9104108389	9104108425
1660	810	1679	904	1600	750	3.67	9104108390	9104108426
1760	810	1779	904	1700	750	3.78	9104108391	9104108427

## Особенности

- Пружинная роллонная штора разворачивается плавно и равномерно
- Светоизолирующая штора и москитная сетка, регулируемые раздельно
- Штора идеально подходит для окон без рам, так как ее можно установить над окном

## Стандартные размеры



## DOMETIC DB3H

Затемняющая сотовая ролл-штора с москитной сеткой

Стандартные размеры							кремово-белый
Размер для заказа	Общий размер		Вырез окна		Вес (кг)	№ изделия	
Размер А (мм)	Размер В (мм)	Размер С (мм)	Размер D (мм)	Размер Е (мм)	Размер F (мм)	№ изделия	
485	700	559	775	500	785	1.1	9104121246
535	700	609	775	550	785	1.15	9104121247
585	700	659	775	600	785	1.2	9104121248
635	700	709	775	650	785	1.25	9104121249
685	700	759	775	700	785	1.3	9104121250
735	700	809	775	750	785	1.35	9104121251
785	700	859	775	800	785	1.45	9104121252
885	700	959	775	900	785	1.55	9104121253
985	700	1059	775	1000	785	1.65	9104121254
1085	700	1159	775	1100	785	1.75	9104121255
1185	700	1259	775	1200	785	1.85	9104121256
1285	800	1359	875	1300	885	2.01	9104121257
1385	800	1459	875	1400	885	2.09	9104121258
1485	800	1559	875	1500	885	2.25	9104121260
1585	800	1659	875	1600	885	2.41	9104121262

## Особенности

- Новый дизайн – идеально вписываются в салоны современных транспортных средств
- Светоизолирующая штора и москитная сетка регулируются раздельно
- Двойной плиссированный сотовый материал обеспечивает превосходную тепловую изоляцию
- Заранее собраны на заводе, что гарантирует идеальную подгонку к окнам большинства автодомов, могут быть отрезаны по высоте для установки на окна других размеров
- Максимальное поле обзора благодаря узким профилям
- Отсутствуют видимые винты
- Натяжение шторы и москитной сетки не требует применения инструментов

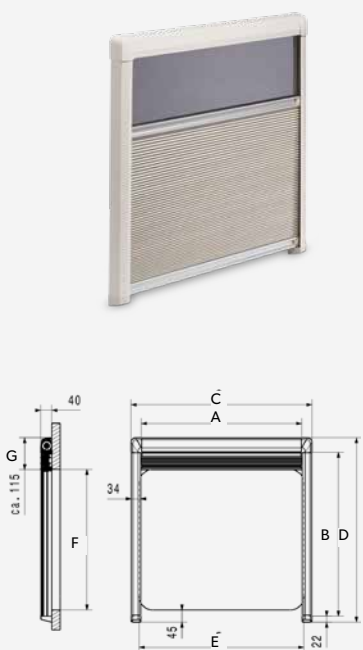

**DOMETIC FP 200**

4.70



Система затемнения со шторкой для лобового стекла для Fiat Ducato 250/290

	<b>Эксплуатация</b>	Вручную
	<b>Фиксированные положения</b>	переменное
	<b>Материал рамы</b>	РА6, алюминий
	<b>Цвет рамы</b>	RAL7044, RAL9005
	<b>Особенности</b>	<ul style="list-style-type: none"> <li>Сотовые жалюзи Duette с двойной плиссировкой – идеальное сочетание для свето- и теплоизоляции.</li> <li>Предназначены для моделей Fiat Ducato X250 и X290</li> <li>Непревзойденные изоляция и затемнение в нижней секции (панель приборов), а также в верхней секции (концевой профиль) и боковой</li> <li>Регулируется в любом требуемом положении</li> </ul>
<b>Изделие</b>		<b>№ изделия</b>
Рулонная шторка для лобового стекла, бежевая		9104116564
Специально разработана для моделей Fiat Ducato X250 и X290, а также для аналогичных моделей Peugeot Boxer и Citroën Jumper. Подходит для транспортных средств с зеркалом заднего вида и без него		

**DOMETIC FP 300**

4.70

Система затемнения со шторкой для лобового стекла для Fiat Ducato 250/290

 	<b>Эксплуатация</b>	Вручную
	<b>Фиксированные положения</b>	переменное
	<b>Материал рамы</b>	РА6, алюминий
	<b>Цвет рамы</b>	RAL7044, RAL9005
	<b>Особенности</b>	<ul style="list-style-type: none"> <li>Двойной плиссированный сотовый материал обеспечивает превосходную изоляцию от жары и холода</li> <li>Работа в направлении снизу вверх – оптимальная защита приватной сферы</li> <li>Сверхбыстрый монтаж – не требуется демонтаж существующих компонентов!</li> <li>Тонкая верхняя шторка</li> <li>Может быть установлена в любое положение, пропуская свет в автомобиль или полностью затемняя кабину</li> <li>Специально разработана для транспортных средств без внутреннего зеркала заднего вида и без боковой подушки безопасности</li> <li>Подходит также для автомобилей с блоком датчика дождя</li> </ul>
<b>Изделие</b>		<b>№ изделия</b>
Dometic FP 300 с передним экраном для Fiat Ducato 250/290		9104121168
Специально разработана для моделей Fiat Ducato X250 и X290, а также для аналогичных моделей Peugeot Boxer и Citroën Jumper. Не подходит для автомобилей с зеркалом заднего вида или боковой подушкой безопасности		



**DOMETIC SP 300**

4.70

Система затемнения с боковыми экранами для Fiat Ducato 250/290

	<b>Эксплуатация</b>	Вручную
	<b>Фиксированные положения</b>	переменное
	<b>Материал рамы</b>	РА6
	<b>Цвет рамы</b>	RAL7044
	<b>Особенности</b>	<ul style="list-style-type: none"> <li>• Двойной плиссированный сотовый материал обеспечивает превосходную изоляцию от жары и холода</li> <li>• Эффективное затемнение благодаря полностью светонепроницаемому материалу</li> <li>• Специально разработана для моделей Fiat Ducato X250 и X290, а также для моделей Peugeot Boxer и Citroën Jumper с аналогичной конструкцией</li> <li>• Простой монтаж без разборки компонентов двери</li> </ul>
<b>Изделие</b>		<b>№ изделия</b>
	Левый	9104122292
	Правый	9104122695
Специально разработана для моделей Fiat Ducato X250 и X290, а также для аналогичных моделей Peugeot Boxer и Citroën Jumper.		

**РОЛЛ-ШТОРЫ DOMETIC ДЛЯ ЛОБОВЫХ СТЕКОЛ**

4.70

Рулонная штора для лобового стекла Fiat Ducato 250 / 233 / 244

	<b>Эксплуатация</b>	Вручную
	<b>Фиксированные положения</b>	переменное
	<b>Материал кассеты</b>	Алюминий
	<b>Цвет рамы</b>	RAL 9005
	<b>Особенности</b>	<ul style="list-style-type: none"> <li>• Экранизация и изоляция благодаря внешнему алюминиевому покрытию</li> <li>• Кассета с порошковым покрытием и системой ролл-штор</li> <li>• Доступно для автомобилей с левым и правым рулем (тип 250)</li> </ul>
<b>Изделие</b>		<b>№ изделия</b>
	Рулонная шторка для ветрового стекла, серая (для автомобилей с левосторонним управлением), для модели Fiat Ducato 250	9104100269
	Рулонная шторка для ветрового стекла, серая (для автомобилей с правосторонним управлением), для модели Fiat Ducato 250	9104100270
	Рулонная штора для лобового стекла, бежевая (левый руль), для Fiat Ducato 230 и 244	9104100233
	Рулонная штора для лобового стекла, серая (левый руль), для Fiat Ducato 230 и 244	9104100234

**МОСКИТНАЯ СЕТКА DOMETIC**

4.70



Сетка на дверь

	<b>Материал рамы</b>	Алюминий
	<b>Цвет рамы</b>	RAL 9016
	<b>Особенности</b>	<ul style="list-style-type: none"> <li>• Алюминиевая рама просто прикрепляется к отдельно открываемой верхней половине двери.</li> <li>• Прочная москитная сетка, усиленная стекловолокном, и надежная алюминиевая рама с порошковым покрытием</li> <li>• Идеально подходит для дверей стандартных размеров</li> <li>• Занимает мало места (толщина составляет всего 62 мм)</li> </ul>
<b>Изделие</b>		<b>№ изделия</b>
	Москитная сетка для двери, 580 x 1100 мм	9104100238
	Москитная сетка для двери, 615 x 1100 мм	9104100239
		

## DOMETIC FLYTEC FT200

4.70

Москитная сетка дверцы для Fiat Ducato 250/290

	<b>Эксплуатация</b>	Вручную
	<b>Материал рамы</b>	Алюминий
	<b>Цвет рамы</b>	RAL7044
	<b>Вес</b>	5.5 кг
	<b>Особенности</b>	<ul style="list-style-type: none"> <li>• Специально разработана для моделей Fiat Ducato X250 и X290, а также для аналогичных моделей Peugeot Boxer и Citroën Jumper.</li> <li>• Надежно защищает от любых насекомых</li> <li>• Удобные элементы управления под рукой</li> <li>• Быстрый монтаж</li> </ul>
	<b>Изделие</b>	<b>№ изделия</b>
	Dometic FlyTec FT200, для транспортных средств с левосторонним управлением	9104117297
	Dometic FlyTec FT200 для транспортных средств с правосторонним управлением	9104117296

## DOMETIC RAINTEC RT 100

4.70

Система слива с подсветкой

	<b>Материал</b>	Алюминий
	<b>Вес</b>	480 г
	<b>Особенности</b>	<ul style="list-style-type: none"> <li>• Водосточный козырек для сдвижных дверей Fiat Ducato</li> <li>• Предотвращает попадание дождевой воды внутрь при открытой двери</li> <li>• Со встроенной светодиодной лентой</li> </ul>
	<b>Изделие</b>	<b>№ изделия</b>
	Dometic RainTec RT 100, с подсветкой, черный вариант	9106505301
	Dometic RainTec RT 100, водосточный козырек с подсветкой для сдвижных дверей Fiat Ducato, белый	9106505302
	<b>Дополнительные аксессуары</b>	
	Пульт дистанционного управления для светодиодной подсветки и наружных гибких лент	9106504080

## ПРЕДОХРАНИТЕЛЬНАЯ СЕТКА DOMETIC

4.70

Страховочная сеть

	<b>Комплект поставки</b>	Страховочная сетка с руководством в коробке
	<b>Описание</b>	Эта страховочная сетка не позволяет детям упасть с кровати и предотвращает травмы. Четырьмя винтами она крепится к обрешетке, а два ремня соединяют ее с потолком. Разборка займет считанные секунды.
	<b>Особенности</b>	<ul style="list-style-type: none"> <li>• Простота использования</li> <li>• Никаких травм даже при падении с кровати</li> <li>• Соответствует стандартам автомобильной отрасли, до 900 мм в высоту</li> </ul>
	<b>Изделие</b>	<b>№ изделия</b>
	Защитная сетка Dometic, 1800 x 580	9104100231
	Защитная сетка Dometic, 1800 x 900	9104100232

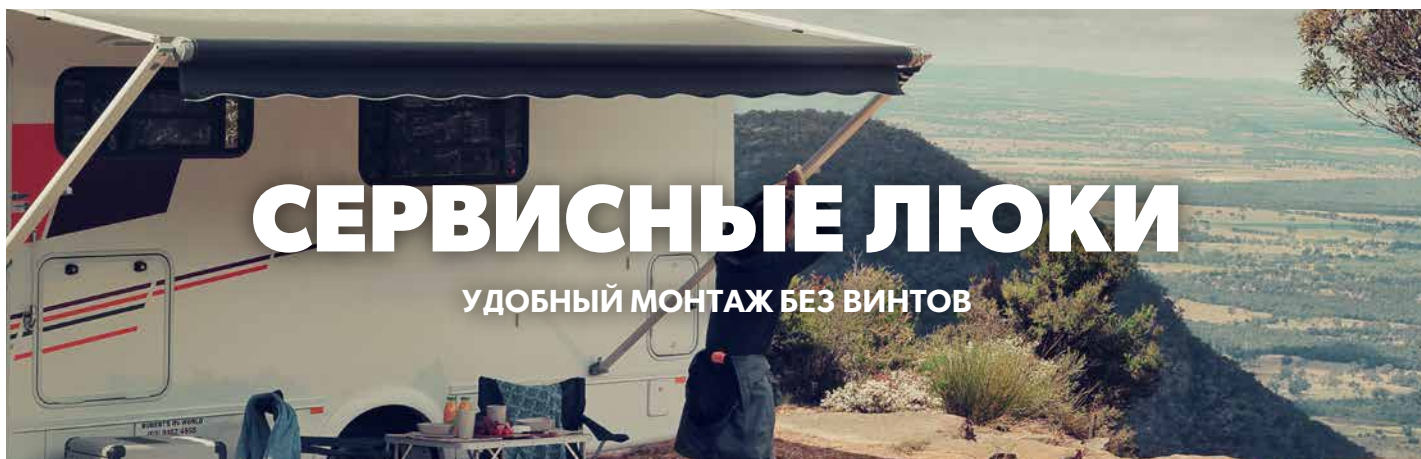

## DOMETIC SK 4

3.42

Сервисный люк

	<b>Особенности</b>		<ul style="list-style-type: none"> <li>• Прочный сервисный люк, изготовленный из пластика ASA, отлитого методом распыления</li> <li>• Монтаж выполняется быстро, легко и без шурупов</li> <li>• Вертикальная или горизонтальная установка</li> </ul>				
	<b>Ширина (мм), размер петли</b>				<b>Высота (мм)</b>		
	375 x 305	375	335	409	305	265	338
	700 x 305	700	660	734	305	265	338
	700 x 405	700	660	734	405	365	438
	1000 x 305	1000	960	1034	305	265	338
	1000 x 405	1000	960	1034	405	365	438
	<b>Толщина стенки (мм)</b>		<b>Вес (кг)*</b>	<b>№ изделия</b>			
	23-32		0.99	9104100197			
	23-32		1.45	9104100198			
23-42		1.56	9104100199				
23-42		2.00	9104100200				
23-42		2.20	9104100201				

## DOMETIC SK 5

3.42

Сервисный люк

	<b>Особенности</b>		<ul style="list-style-type: none"> <li>• Сервисный люк со встроенной вентиляцией для кассетного туалета Dometic</li> <li>• Монтаж выполняется быстро, легко и без шурупов</li> <li>• Прекрасно вписывается в экстерьер транспортного средства</li> </ul>				
	<b>Ширина (мм), размер петли</b>				<b>Высота (мм)</b>		
	<b>Размер (мм)</b>	<b>Размер А</b>	<b>Размер В</b>	<b>Размер С</b>	<b>Размер D</b>	<b>Размер E</b>	<b>Размер F</b>
	360 x 310	360	337	385	310	288	335
	650 x 350	648	625	673	347	326	373
	1070 x 300	1070	1047	1095	300	278	325
	<b>Толщина стенки (мм)</b>		<b>Вес (кг)*</b>	<b>№ изделия</b>			
	23-36		0.90	9104100202			
	23-36		1.30	9104100203			
	23-36		1.60	9104108622			

\* Вес указан без комплектующих люка. Все размеры в мм. Отсутствие неточностей и ошибок не гарантируется.

A = ШИРИНА СКВОЗНОГО ПРОЕМА B = ШИРИНА ПРОЕМА C = ГАБАРИТНАЯ ШИРИНА D = ВЫСОТА СКВОЗНОГО ПРОЕМА E = ВЫСОТА ПРОЕМА F = ГАБАРИТНАЯ ВЫСОТА



# ПОРТАТИВНЫЕ ХОЛОДИЛЬНИКИ DOMETIC

**ДОВЕРЬТЕСЬ НАШЕМУ ОПЫТУ**

Компания Dometic занимает лидирующие позиции на рынке портативных холодильников для легковых автомобилей, грузовиков, автодомов, авторефрижераторов или спецтехники. В результате четырех десятилетий разработок был сформирован ассортимент продукции, созданной с применением лучших технологий охлаждения.

Компания Dometic предлагает широкий ассортимент изделий с мощным компрессорным охлаждением, легкой и недорогой термоэлектрической системой и бесшумной абсорбционной технологией с тремя источниками энергии.

Поэтому, если вы ищете высокоэффективные решения для охлаждения в замкнутом пространстве, обращайтесь к лидеру рынка! Выберите понравившуюся модель из ассортимента, которые уже оценили потребители, торговые фирмы, поставщики транспортных средств и автопроизводители по всему миру.





## КОМПРЕССОРНЫЕ АВТОХОЛОДИЛЬНИКИ

Компрессорная технология обеспечивает превосходную работу холодильника, вне зависимости от высокой температуры окружающей среды, и отличается низким потреблением энергии.

**СТР. 70–83**



## ТЕРМОЭЛЕКТРИЧЕСКИЕ АВТОХОЛОДИЛЬНИКИ

Термоэлектрические холодильники позволяют добиться охлаждения до температуры на 27 °С ниже температуры окружающего воздуха (в зависимости от модели). Благодаря небольшому весу и удобству транспортировки они подходят как для охлаждения, так и для поддержания еды в теплом состоянии.

**СТР. 84–89**



## АБСОРБЦИОННЫЕ ХОЛОДИЛЬНИКИ

Бесшумная работа и три источника энергии обеспечивают максимальную гибкость и мобильность. Абсорбционные холодильники работают от напряжения 12 В, 230 В или переключаются в режим использования газа при отсутствии источников электроэнергии.

**СТР. 90–91**



## ИЗОТЕРМИЧЕСКИЕ КОНТЕЙНЕРЫ

Оснащенные чрезвычайно эффективной изоляцией и наполненные пузырями со льдом или кубиками льда, наши изотермические контейнеры сохраняют продукты свежими в течение нескольких дней, независимо от погодных условий и без дополнительных источников энергии.

**СТР. 92–95**



## ПОСУДА ДЛЯ НАПИТКОВ

Чашки, стаканы и термобутылки Dometic изготовлены из высококачественной нержавеющей стали. Они отличаются исключительной прочностью и легко моются. Всю посуду можно мыть в посудомоечной машине, размер изделий соответствует стандартным держателям для чашек.

**СТР. 96–97**

# DOMETIC CFX3 КОМПРЕССОРНЫЕ АВТОХОЛОДИЛЬНИКИ

## МОЩНОСТЬ И ЭФФЕКТИВНОСТЬ

Автохолодильники CFX3 оснащены ведущим на рынке энергоэффективным компрессором VM503 от Dometic с регулируемой скоростью для превосходного охлаждения. Автохолодильники идеально подходят для использования в непростых условиях в пути благодаря надежным и легким защитным рамам. Прочные, подпружиненные алюминиевые ручки облегчают подъем и переноску изделия. Температуру

охлаждения можно установить, воспользовавшись экраном TFT-дисплея, расположенного на корпусе холодильника. Кроме того, с помощью приложения CFX для смартфонов температуру можно контролировать по Bluetooth или Wi-Fi. Также на экране можно просматривать журнал производительности, что облегчает документирование.

### DOMETIC CFX3 25

Портативный компрессорный автохолодильник, 25 л



 	<b>Общий объем</b>	25 л
	<b>Вместимость</b>	5 бутылок емкостью 1,5 л 40 банок емкостью 0,33 л
	<b>Входное напряжение / тип источника питания</b>	12/24 В пост. тока / 100–240 В перем. тока
	<b>Температурный диапазон</b>	От +20 °С до –22 °С
	<b>Потребляемая мощность</b>	46 Вт
	<b>Изоляция</b>	Полиуретановая пена со всех сторон
	<b>Система</b>	Полностью герметичный компрессор со встроенной электронной системой управления, защита от пониженного напряжения / электронный предохранитель, автоматическая защита от неправильной полярности, электронный термостат
	<b>Хладагент</b>	R134a: 38 г, эквивалент CO <sub>2</sub> : 0,054 т, потенциал глобального потепления (GWP): 1430
	<b>Особенности</b>	<ul style="list-style-type: none"> <li>С помощью приложения CFX для смартфонов можно контролировать температуру по Bluetooth или Wi-Fi и просматривать журнал производительности</li> <li>Мощный управляемый компрессор VM503 с оптимальным уровнем потребления энергии</li> <li>Прочная, но легкая конструкция, защитные рамы по краям и полностью изолированная крышка с алюминиевыми креплениями</li> <li>Встроенный пользовательский интерфейс с TFT-дисплеем, на котором отображается рабочее состояние холодильника</li> </ul>
	<b>Материал</b>	Корпус: ПП + АБС, крышка: ПЭ
<b>Цвет</b>	Светло-серый / темно-серый	
<b>Вес</b>	12,7 кг	
<b>Знаки технического контроля</b>	TÜV/GS, сертификат электроники (Директива по электромагнитной совместимости для автомобилей)	
<b>Комплект поставки</b>	1 автохолодильник, 1 руководство пользователя, 1 соединительный кабель для подключения к источникам питания под напряжением 12/24 В, 1 соединительный кабель для подключения к источникам питания под напряжением 100–240 В, съемные корзины для проводов	
<b>Изделие</b>	Dometic CFX3 25	<b>Арт. №</b> 9600028369
<b>/ Дополнительные аксессуары см. на стр. 75–77</b>		



## DOMETIC CFX3 35



4.30

Портативный компрессорный автохолодильник, 36 л

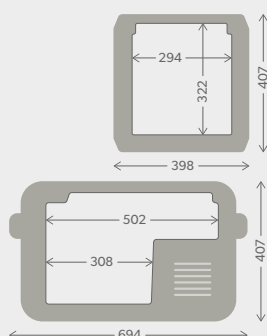

<b>Общий объем</b>	36 л
<b>Вместимость</b>	6 бутылок емкостью 1,5 л 57 банок емкостью 0,33 л
<b>Входное напряжение / тип источника питания</b>	12/24 В пост. тока / 100–240 В перем. тока
<b>Температурный диапазон</b>	От +20 °С до –22 °С
<b>Потребляемая мощность</b>	50 Вт
<b>Изоляция</b>	Полиуретановая пена со всех сторон
<b>Система</b>	Полностью герметичный компрессор со встроенной электронной системой управления, защита от пониженного напряжения / электронный предохранитель, автоматическая защита от неправильной полярности, электронный термостат
<b>Хладагент</b>	R134a: 38 г, эквивалент CO <sub>2</sub> : 0,054 т, потенциал глобального потепления (GWP): 1430
<b>Особенности</b>	<ul style="list-style-type: none"> <li>Прочная, но легкая конструкция EgoFrame с расположенными по краям защитными рамами и ручками из алюминиевого сплава</li> <li>Мощный управляемый компрессор VM303 с оптимальным уровнем потребления энергии</li> <li>Легко читаемый цветной дисплей с высоким разрешением и сенсорные кнопки, обеспечивающие точное управление и мониторинг производительности холодильника</li> <li>Приложение CFX3 позволяет контролировать температуру по Wi-Fi или Bluetooth и предоставляет журнал производительности</li> <li>Трехступенчатая система динамической защиты аккумулятора предотвращает неожиданную разрядку аккумулятора автомобиля и позволяет глубокую разрядку при работе с двумя аккумуляторами</li> <li>Технология Active Gasket обеспечивает превосходное уплотнение для сохранения прохладного воздуха и минимизации энергопотребления</li> </ul>
<b>Материал</b>	Корпус: ПП + АБС, крышка: ПЭ
<b>Цвет</b>	Светло-серый / темно-серый
<b>Вес</b>	16,9 кг
<b>Знаки технического контроля</b>	TÜV/GS, сертификат электроники (Директива по электромагнитной совместимости для автомобилей)
<b>Комплект поставки</b>	1 автохолодильник, 1 руководство пользователя, 1 соединительный кабель для подключения к источникам питания под напряжением 12/24 В, 1 соединительный кабель для подключения к источникам питания под напряжением 100–240 В, съемные корзины для проводов

<b>Изделие</b>	<b>Арт. №</b>
Dometic CFX3 35	9600025324
/ Дополнительные аксессуары см. на стр. 75–77	

## DOMETIC CFX3 45



4.30

Портативный компрессорный автохолодильник, 46 л

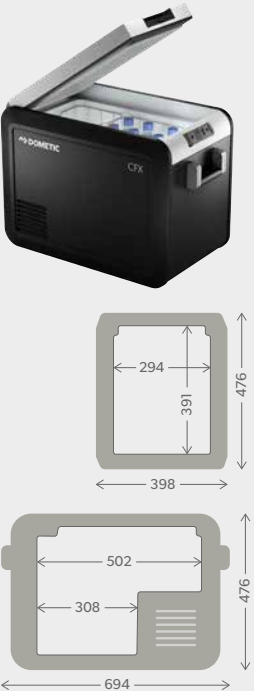
	<b>Общий объем</b>	46 л
	<b>Вместимость</b>	10 бутылок емкостью 1,5 л 72 банки емкостью 0,33 л
	<b>Входное напряжение / тип источника питания</b>	12/24 В пост. тока / 100–240 В перем. тока
	<b>Температурный диапазон</b>	От +20 °С до –22 °С
	<b>Потребляемая мощность</b>	52 Вт
	<b>Изоляция</b>	Полиуретановая пена со всех сторон
	<b>Система</b>	• См. модель CFX3 35, стр. 71
	<b>Хладагент</b>	R134a: 42 г, эквивалент CO <sub>2</sub> : 0,060 т, потенциал глобального потепления (GWP): 1430
	<b>Особенности</b>	• См. модель CFX3 35, стр. 71
	<b>Материал</b>	Корпус: ПП + АБС, крышка: ПЭ
	<b>Цвет</b>	Светло-серый / темно-серый
	<b>Вес</b>	18,7 кг
<b>Знаки технического контроля</b>	TÜV/GS, сертификат электроники (Директива по электромагнитной совместимости для автомобилей)	
<b>Комплект поставки</b>	1 автохолодильник, 1 руководство пользователя, 1 соединительный кабель для подключения к источникам питания под напряжением 12/24 В, 1 соединительный кабель для подключения к источникам питания под напряжением 100–240 В, съемные корзины для проводов	
<b>Изделие</b>	<b>Арт. №</b>	
Dometic CFX3 45	9600025326	
<b>/ Дополнительные аксессуары см. на стр. 75–77</b>		

## DOMETIC CFX3 55



4.30

Портативный компрессорный автохолодильник, 55 л

	<b>Общий объем</b>	55 л
	<b>Вместимость</b>	13 бутылок емкостью 1,5 л 80 банок емкостью 0,33 л
	<b>Входное напряжение / тип источника питания</b>	12/24 В пост. тока / 100–240 В перем. тока
	<b>Температурный диапазон</b>	От +20 °С до –22 °С
	<b>Потребляемая мощность</b>	50 Вт
	<b>Изоляция</b>	Полиуретановая пена со всех сторон
	<b>Система</b>	• См. модель CFX3 35, стр. 71
	<b>Хладагент</b>	R134a: 45 г, эквивалент CO <sub>2</sub> : 0,064 т, потенциал глобального потепления (GWP): 1430
	<b>Особенности</b>	• См. модель CFX3 35, стр. 71
	<b>Материал</b>	Корпус: ПП + АБС, крышка: ПЭ
	<b>Цвет</b>	Светло-серый / темно-серый
	<b>Вес</b>	20,4 кг
<b>Знаки технического контроля</b>	TÜV/GS, сертификат электроники (Директива по электромагнитной совместимости для автомобилей)	
<b>Комплект поставки</b>	1 автохолодильник, 1 руководство пользователя, 1 соединительный кабель для подключения к источникам питания под напряжением 12/24 В, 1 соединительный кабель для подключения к источникам питания под напряжением 100–240 В, съемные корзины для проводов	
<b>Изделие</b>	<b>Арт. №</b>	
Dometic CFX3 55	9600025328	
<b>/ Дополнительные аксессуары см. на стр. 75–77</b>		



## DOMETIC CFX3 55IM



4.30

Портативный компрессорный автохолодильник, 53 л

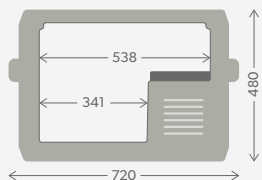
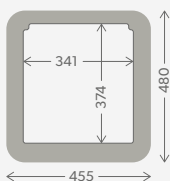

<b>Общий объем</b>	53 л
<b>Вместимость</b>	13 бутылок емкостью 1,5 л 80 банок емкостью 0,33 л
<b>Входное напряжение / тип источника питания</b>	12/24 В пост. тока / 100–240 В перем. тока
<b>Температурный диапазон</b>	От +20 °С до –22 °С
<b>Потребляемая мощность</b>	52 Вт
<b>Изоляция</b>	Полиуретановая пена со всех сторон
<b>Система</b>	• См. модель CFX3 35, стр. 71
<b>Хладагент</b>	R134a: 45 г, эквивалент CO <sub>2</sub> : 0,064 т, потенциал глобального потепления (GWP): 1430
<b>Особенности</b>	• См. модель CFX3 35, стр. 71 • Встроенный льдогенератор производит лед за считанные часы
<b>Материал</b>	Корпус: ПП + АБС, крышка: ПЭ
<b>Цвет</b>	Светло-серый / темно-серый
<b>Вес</b>	21,3 кг
<b>Знаки технического контроля</b>	TÜV/GS, сертификат электроники (Директива по электромагнитной совместимости для автомобилей)
<b>Комплект поставки</b>	1 автохолодильник, 1 руководство пользователя, 1 соединительный кабель для подключения к источникам питания под напряжением 12/24 В, 1 соединительный кабель для подключения к источникам питания под напряжением 100–240 В, съемные корзины для проводов, 1 льдогенератор
<b>Изделие</b>	<b>Арт. №</b>
Dometic CFX3 55IM	9600025330
<b>/ Дополнительные аксессуары см. на стр. 75–77</b>	

## DOMETIC CFX3 100



4.30

Портативный компрессорный автохолодильник, 99 л

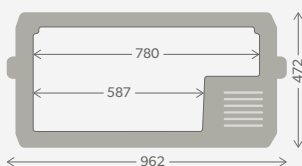
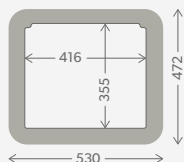

<b>Общий объем</b>	99 л
<b>Вместимость</b>	31 бутылка емкостью 1,5 л 177 банок емкостью 0,33 л
<b>Входное напряжение / тип источника питания</b>	12/24 В пост. тока / 100–240 В перем. тока
<b>Температурный диапазон</b>	От +20 °С до –22 °С
<b>Потребляемая мощность</b>	73 Вт
<b>Изоляция</b>	Полиуретановая пена со всех сторон
<b>Система</b>	• См. модель CFX3 35, стр. 71
<b>Хладагент</b>	R134a: 60 г, эквивалент CO <sub>2</sub> : 0,086 т, потенциал глобального потепления (GWP): 1430
<b>Особенности</b>	• См. модель CFX3 35, стр. 71
<b>Материал</b>	Корпус: ПП + АБС, крышка: ПЭ
<b>Цвет</b>	Светло-серый / темно-серый
<b>Вес</b>	29,6 кг
<b>Знаки технического контроля</b>	TÜV/GS, сертификат электроники (Директива по электромагнитной совместимости для автомобилей)
<b>Комплект поставки</b>	1 автохолодильник, 1 руководство пользователя, 1 соединительный кабель для подключения к источникам питания под напряжением 12/24 В, 1 соединительный кабель для подключения к источникам питания под напряжением 100–240 В, съемные корзины для проводов
<b>Изделие</b>	<b>Арт. №</b>
Dometic CFX3 100	9600025336
<b>/ Дополнительные аксессуары см. на стр. 75–77</b>	

## DOMETIC CFX3 75DZ

Портативный компрессорный двухзонный автохолодильник, 75 л



4.30

	<b>Общий объем</b>	75 л (45/30)
	<b>Вместимость</b>	22 (14 + 8) бутылки емкостью 1,5 л 128 (47 + 81) банок емкостью 0,33 л
	<b>Входное напряжение / тип источника питания</b>	12/24 В пост. тока / 100–240 В перем. тока
	<b>Температурный диапазон</b>	От +20 °С до –22 °С
	<b>Потребляемая мощность</b>	59 Вт
	<b>Изоляция</b>	Полиуретановая пена со всех сторон
	<b>Система</b>	• См. модель CFX3 35, стр. 71
	<b>Хладагент</b>	R134a: 59 г, эквивалент CO <sub>2</sub> : 0,084 т, потенциал глобального потепления (GWP): 1430
	<b>Особенности</b>	• См. модель CFX3 35, стр. 71 • Возможность независимой регулировки температуры в каждом из двух отсеков для хранения
	<b>Материал</b>	Корпус: ПП + АБС, крышка: ПЭ
	<b>Цвет</b>	Светло-серый / темно-серый
	<b>Вес</b>	27,8 кг
	<b>Знаки технического контроля</b>	TÜV/GS, сертификат электроники (Директива по электромагнитной совместимости для автомобилей)
<b>Комплект поставки</b>	1 автохолодильник, 1 руководство пользователя, 1 соединительный кабель для подключения к источникам питания под напряжением 12/24 В, 1 соединительный кабель для подключения к источникам питания под напряжением 100–240 В, съемные корзины для проводов	
<b>Изделие</b>	<b>Арт. №</b>	
Dometic CFX3 75DZ	9600025332	
<b>/ Дополнительные аксессуары см. на стр. 75–77</b>		

## DOMETIC CFX3 95DZ

Портативный компрессорный двухзонный автохолодильник, 94 л



4.30

	<b>Общий объем</b>	94 л (55/39)
	<b>Вместимость</b>	29 (18 + 11) бутылок емкостью 1,5 л 159 (99 + 60) банок емкостью 0,33 л
	<b>Входное напряжение / тип источника питания</b>	12/24 В пост. тока / 100–240 В перем. тока
	<b>Температурный диапазон</b>	От +20 °С до –22 °С
	<b>Потребляемая мощность</b>	61 Вт
	<b>Изоляция</b>	Полиуретановая пена со всех сторон
	<b>Система</b>	• См. модель CFX3 35, стр. 71
	<b>Хладагент</b>	R134a: 67 г, эквивалент CO <sub>2</sub> : 0,096 т, потенциал глобального потепления (GWP): 1430
	<b>Особенности</b>	• См. модель CFX3 35, стр. 71 • Возможность независимой регулировки температуры в каждом из двух отсеков для хранения
	<b>Материал</b>	Корпус: ПП + АБС, крышка: ПЭ
	<b>Цвет</b>	Светло-серый / темно-серый
	<b>Вес</b>	29,8 кг
	<b>Знаки технического контроля</b>	TÜV/GS, сертификат электроники (Директива по электромагнитной совместимости для автомобилей)
<b>Комплект поставки</b>	1 автохолодильник, 1 руководство пользователя, 1 соединительный кабель для подключения к источникам питания под напряжением 12/24 В, 1 соединительный кабель для подключения к источникам питания под напряжением 100–240 В, съемные корзины для проводов	
<b>Изделие</b>	<b>Арт. №</b>	
Dometic CFX3 95DZ	9600025334	
<b>/ Дополнительные аксессуары см. на стр. 75–77</b>		

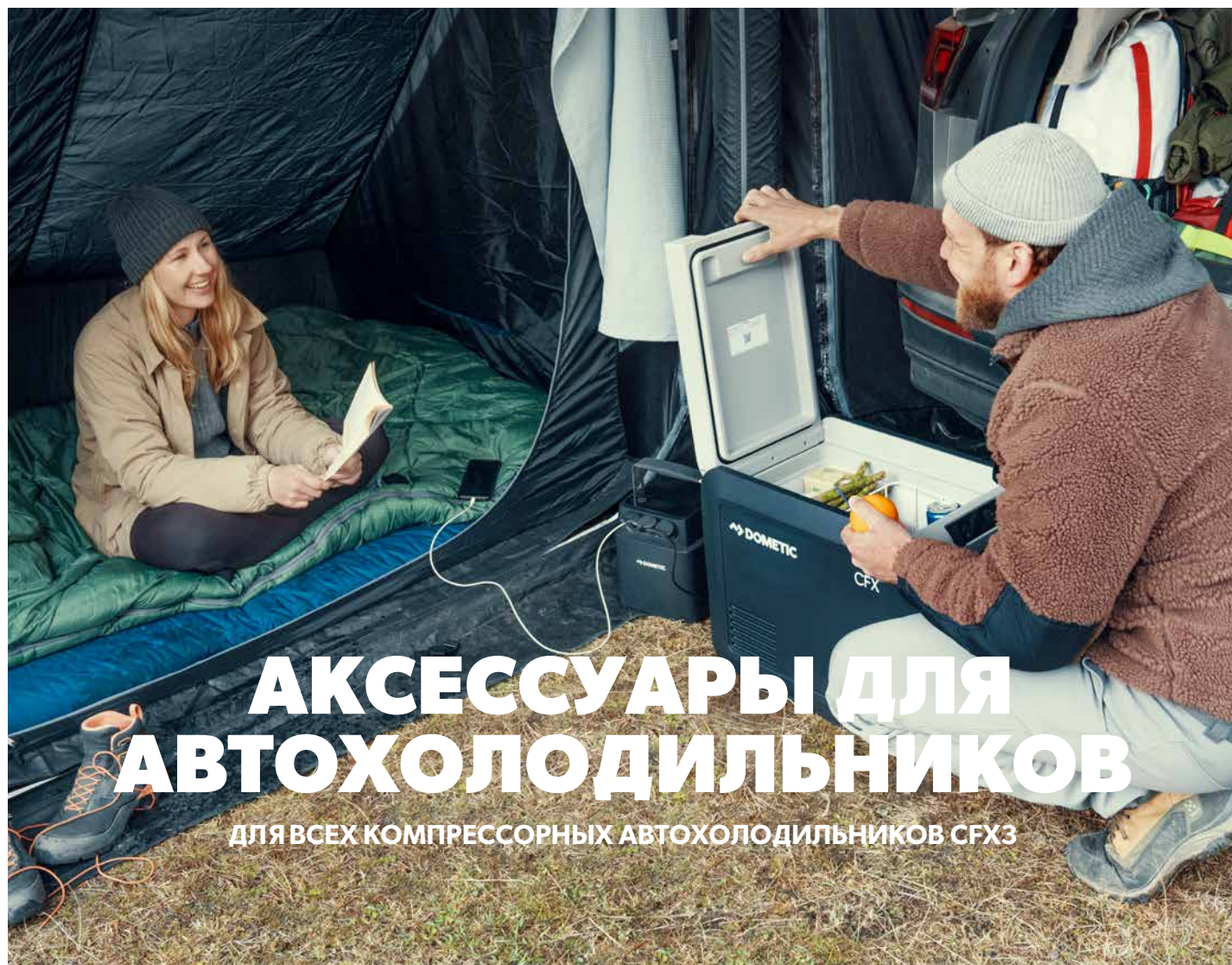

# АКСЕССУАРЫ ДЛЯ АВТОХОЛОДИЛЬНИКОВ

ДЛЯ ВСЕХ КОМПРЕССОРНЫХ АВТОХОЛОДИЛЬНИКОВ CFX3

## АККУМУЛЯТОР ДЛЯ АВТОХОЛОДИЛЬНИКОВ CFX3, CDF И CF

Портативный литиевый аккумулятор



<b>Емкость аккумулятора</b>	40 А·ч / 512 Вт·ч
<b>Химический состав</b>	Литий-железо-фосфатные (LiFePO4)
<b>Напряжение аккумулятора</b>	12,8 В пост. тока
<b>Выход постоянного тока</b>	15 А
<b>Длительная мощность</b>	150 Вт (на каждое подключение 12 В)
<b>Размеры (Ш x В x Г)</b>	197 x 257 x 197 мм
<b>Вес</b>	7,54 кг
<b>Особенности</b>	Возможность зарядки от трех источников: разъемов под напряжением 12 В, солнечных панелей и сетей переменного тока; чрезвычайно легкая эргономичная ручка для переноски из нержавеющей стали; встроенный ЖК-экран; совместим с моделями серий CFX3, CDF и CF; мощные аккумуляторные элементы обеспечивают 512 Вт·ч энергии; емкость 40 А·ч
<b>Комплект поставки</b>	Литий-железо-фосфатный аккумулятор емкостью 40 А·ч, зарядное устройство 10 А пер./пост. тока, удлинитель кабеля постоянного тока со штекером Cig и Anderson, цветная подарочная упаковка
<b>Знаки технического контроля</b>	Степень защиты: IP44
<b>Изделие</b>	<b>Арт. №</b>
Dometic PLB40, портативный литиевый аккумулятор, 40 А·ч	9600012878

## DOMETIC COOLFREEZE CF-CBS

Подставка под автохолодильник

	<b>Особенности</b> <ul style="list-style-type: none"> <li>• Не нужно напрягать спину — разместите холодильник на удобной высоте</li> <li>• Самая прочная подставка в своей категории: выдерживает до 80 кг</li> <li>• Она весит всего 2 кг и полностью складывается, поэтому ее очень удобно транспортировать.</li> </ul>			
	<table border="1"> <thead> <tr> <th>Изделие</th> <th>Арт. №</th> </tr> </thead> <tbody> <tr> <td>Dometic CoolFreeze CF-CBS</td> <td>960000689</td> </tr> </tbody> </table>	Изделие	Арт. №	Dometic CoolFreeze CF-CBS
Изделие	Арт. №			
Dometic CoolFreeze CF-CBS	960000689			

## DOMETIC CI-FK

Крепежные ремни для автохолодильников

	<b>Особенности</b> <ul style="list-style-type: none"> <li>• Ремни для тяжелых условий эксплуатации</li> <li>• Низкопрофильные анкерные точки крепления</li> </ul>			
	<table border="1"> <thead> <tr> <th>Изделие</th> <th>Арт. №</th> </tr> </thead> <tbody> <tr> <td>Dometic CI-FK</td> <td>9108400905</td> </tr> </tbody> </table>	Изделие	Арт. №	Dometic CI-FK
Изделие	Арт. №			
Dometic CI-FK	9108400905			

## DOMETIC CFX3 PC

Защитные чехлы для автохолодильников CFX

	<b>Особенности</b> <ul style="list-style-type: none"> <li>• Прочные материалы: нейлон 1200D и термоформованный ЭВА</li> <li>• Защита от грязи, песка, влаги и брызг воды</li> <li>• Наружные карманы на молнии</li> </ul>																
	<table border="1"> <thead> <tr> <th>Изделие</th> <th>Арт. №</th> </tr> </thead> <tbody> <tr> <td>CFX3 25PC</td> <td>9600028749</td> </tr> <tr> <td>CFX3 35PC</td> <td>9600028455</td> </tr> <tr> <td>CFX3 45PC</td> <td>9600028456</td> </tr> <tr> <td>CFX3 55PC</td> <td>9600028457</td> </tr> <tr> <td>CFX3 75PC</td> <td>9600028458</td> </tr> <tr> <td>CFX3 95PC</td> <td>9600028459</td> </tr> <tr> <td>CFX3 100PC</td> <td>9600028460</td> </tr> </tbody> </table>	Изделие	Арт. №	CFX3 25PC	9600028749	CFX3 35PC	9600028455	CFX3 45PC	9600028456	CFX3 55PC	9600028457	CFX3 75PC	9600028458	CFX3 95PC	9600028459	CFX3 100PC	9600028460
	Изделие	Арт. №															
	CFX3 25PC	9600028749															
	CFX3 35PC	9600028455															
	CFX3 45PC	9600028456															
	CFX3 55PC	9600028457															
	CFX3 75PC	9600028458															
CFX3 95PC	9600028459																
CFX3 100PC	9600028460																



## DOMETIC COOLFREEZE CFX-QFK

Крепежный комплект для транспортных средств для моделей CFX3 25 и CFX 28

	<b>Особенности</b>	<ul style="list-style-type: none"> <li>• Быстросъемный механизм обеспечивает простой демонтаж холодильника</li> <li>• Легко зафиксируйте портативный холодильник в надежном положении</li> <li>• Дополнительные инструменты не требуются</li> </ul>
	<b>Изделие</b>	<b>Арт. №</b>
	Dometic CoolFreeze CFX-QFK	960000166

## DOMETIC CFX3 SLD

Выдвижные системы для автохолодильников CFX3 / CFX / CF / CFF

	<b>Особенности</b>	<ul style="list-style-type: none"> <li>• Полностью выдвигаются, обеспечивая удобный доступ к продуктам питания</li> </ul>
	<b>Изделие</b>	<b>Арт. №</b>
	CFX3 SLD3545	9600028548
	CFX3 SLD55	9600028549
	CFX3 SLD75	9600028550
	CFX3 SLD95100	9600028551

ДОПОЛНИТЕЛЬНЫЙ ПРОДУКТ	ДЛЯ СЛЕДУЮЩИХ МОДЕЛЕЙ АВТОХОЛОДИЛЬНИКОВ	МАКС. ГРУЗОПОДЪЕМНОСТЬ
CFX3-SLD3545	CFX3 35, CFX3 45, CFX 35W, CFX 40W, CF 35, CF 40, CF 50, CFF 35, CFF 45	0–100 кг
CFX3-SLD55	CFX3 55, CFX3 55IM, CFX 50W, CFX 65W, CFX 65DZ	0–100 кг
CFX3-SLD75	CFX3 75DZ, CF 80, CF 110, CFX 75DZW	0–100 кг
CFX3-SLD95100	CFX3 95DZ, CFX3 100, CFX 95DZW, CFX 100W	0–115 кг





# DOMETIC CFF КОМПРЕССОРНЫЕ АВТОХОЛОДИЛЬНИКИ

**ИННОВАЦИОННАЯ КРЫШКА, ОТКРЫВАЮЩАЯСЯ В ОБЕ СТОРОНЫ**

Модели серии CFF отличаются вместительным отсеком для хранения продуктов, безупречной изоляцией и привлекательным современным дизайном. Компания Dometic оснастила серию CFF камерами хранения с наиболее практичной конструкцией. Модель

CFF 35/45 оснащена крышкой, которая открывается в обе стороны и обеспечивает большую свободу доступа к содержимому. Инновационные ручки из стеклонаполненного нейлона и стали обеспечивают удобство и надежность использования.



## ДИСПЛЕЙ С ЦИФРОВЫМ ИНДИКАТОРОМ ТЕМПЕРАТУРЫ

Дисплей с цифровым индикатором температуры и регулировкой яркости



## КРЕПКИЕ РУЧКИ

Надежные ручки для удобства переноски



## CFF 35/45: КРЫШКА, ОТКРЫВАЮЩАЯСЯ В ОБЕ СТОРОНЫ

Легкий доступ с любой стороны

## DOMETIC CFF 20



4.30

Портативный компрессорный автохолодильник, 21 л

	<b>Общий объем</b>	21 л
	<b>Вместимость</b>	6 бутылок емкостью 1,5 л 32 банки емкостью 0,33 л
	<b>Входное напряжение / тип источника питания</b>	12/24 В пост. тока / 100–240 В перем. тока
	<b>Температурный диапазон</b>	От +20 °С до –18 °С
	<b>Потребляемая мощность</b>	48 Вт
	<b>Изоляция</b>	Полиуретановая пена со всех сторон
	<b>Система</b>	Полностью герметичный компрессор со встроенной электронной системой управления, защита от пониженного напряжения / электронный предохранитель, автоматическая защита от неправильной полярности, электронный термостат
	<b>Хладагент</b>	R134a: 28 г, эквивалент CO <sub>2</sub> : 0,040 т, потенциал глобального потепления (GWP): 1430
	<b>Особенности</b>	<ul style="list-style-type: none"> <li>• Энергоэффективная конструкция обеспечивает быстрое охлаждение даже при чрезвычайно высокой температуре окружающей среды</li> <li>• Надежная, легкая и компактная конструкция обеспечивает отличную портативность</li> <li>• Съёмная крышка с легко открывающейся защёлкой — для удобной очистки</li> <li>• Цифровой дисплей температуры — для удобной настройки</li> </ul>
	<b>Материал</b>	Корпус: ПП + АБС, крышка: ПЭ
<b>Цвет</b>	Светло-серый / темно-серый	
<b>Вес</b>	10,5 кг	
<b>Знаки технического контроля</b>	TÜV/GS, сертификат электроники (Директива по электромагнитной совместимости для автомобилей)	
<b>Комплект поставки</b>	1 автохолодильник, 1 соединительный кабель для подключения к источникам питания под напряжением 12/24 В, 1 соединительный кабель для подключения к источникам питания под напряжением 100–240 В, 2 ручки для переноски, 1 руководство пользователя	
<b>Изделие</b>	<b>Арт. №</b>	
Dometic CFF 20	9600028325	

## DOMETIC CFF 35



4.30

Портативный компрессорный автохолодильник, 34 л

	<b>Общий объем</b>	34 л
	<b>Вместимость</b>	6 бутылок емкостью 1,5 л 54 банки емкостью 0,33 л
	<b>Входное напряжение / тип источника питания</b>	12/24 В пост. тока / 100–240 В перем. тока
	<b>Температурный диапазон</b>	От +20 °С до –18 °С
	<b>Потребляемая мощность</b>	53 Вт
	<b>Изоляция</b>	Полиуретановая пена со всех сторон
	<b>Система</b>	Полностью герметичный компрессор со встроенной электронной системой управления, защита от пониженного напряжения / электронный предохранитель, автоматическая защита от неправильной полярности, электронный термостат
	<b>Хладагент</b>	R134a: 40 г, эквивалент CO <sub>2</sub> : 0,057 т, потенциал глобального потепления (GWP): 1430
	<b>Особенности</b>	<ul style="list-style-type: none"> <li>• Энергоэффективная конструкция обеспечивает быстрое охлаждение даже при чрезвычайно высокой температуре окружающей среды</li> <li>• Крышка, открывающаяся в обе стороны</li> <li>• Компактная конструкция обеспечивает отличную портативность</li> </ul>
	<b>Материал</b>	Корпус: ПП + АБС, крышка: ПЭ
<b>Цвет</b>	Светло-серый / темно-серый	
<b>Вес</b>	17,2 кг	
<b>Знаки технического контроля</b>	TÜV/GS, сертификат электроники (Директива по электромагнитной совместимости для автомобилей)	
<b>Комплект поставки</b>	1 автохолодильник, 1 соединительный кабель для подключения к источникам питания под напряжением 12/24 В, 1 соединительный кабель для подключения к источникам питания под напряжением 100–240 В, 2 ручки для переноски, 1 съёмная корзина для проводов, 1 руководство пользователя	
<b>Изделие</b>	<b>Арт. №</b>	
Dometic CFF 35	9600024842	



## DOMETIC CFF 45

Портативный компрессорный автохолодильник, 44 л



4.30



<b>Общий объем</b>	44 л
<b>Вместимость</b>	11 бутылок емкостью 1,5 л 75 банок емкостью 0,33 л
<b>Входное напряжение / тип источника питания</b>	12/24 В пост. тока / 100–240 В перем. тока
<b>Температурный диапазон</b>	От +20 °С до –18 °С
<b>Потребляемая мощность</b>	53 Вт
<b>Изоляция</b>	Полиуретановая пена со всех сторон
<b>Система</b>	Полностью герметичный компрессор со встроенной электронной системой управления, защита от пониженного напряжения / электронный предохранитель, автоматическая защита от неправильной полярности, электронный термостат
<b>Хладагент</b>	R134a: 50 г, эквивалент CO <sub>2</sub> : 0,072 т, потенциал глобального потепления (GWP): 1430
<b>Особенности</b>	<ul style="list-style-type: none"> <li>• Энергоэффективная конструкция обеспечивает быстрое охлаждение даже при чрезвычайно высокой температуре окружающей среды</li> <li>• Крышка, открывающаяся в обе стороны</li> <li>• Компактная конструкция обеспечивает отличную портативность</li> </ul>
<b>Материал</b>	Корпус: ПП + АБС, крышка: ПЭ
<b>Цвет</b>	Светло-серый / темно-серый
<b>Вес</b>	18,6 кг
<b>Знаки технического контроля</b>	TÜV/GS, сертификат электроники (Директива по электромагнитной совместимости для автомобилей)
<b>Комплект поставки</b>	1 автохолодильник, 1 соединительный кабель для подключения к источникам питания под напряжением 12/24 В, 1 соединительный кабель для подключения к источникам питания под напряжением 100–240 В, 2 ручки для переноски, 1 съемная корзина для проводов, 1 руководство пользователя
<b>Изделие</b>	<b>Арт. №</b>
Dometic CFF 45	9600012977

## DOMETIC CFF 70DZ

Портативный компрессорный двухзонный автохолодильник, 70 л



4.30

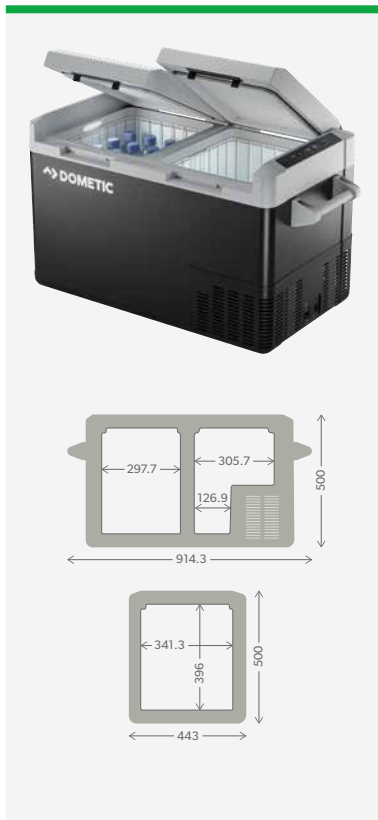

<b>Общий объем</b>	70 л (30/40 л)
<b>Вместимость</b>	17 бутылок емкостью 1,5 л 114 банок емкостью 0,33 л
<b>Входное напряжение / тип источника питания</b>	12/24 В пост. тока / 100–240 В перем. тока
<b>Температурный диапазон</b>	От +20 °С до –18 °С
<b>Потребляемая мощность</b>	53 Вт
<b>Изоляция</b>	Полиуретановая пена со всех сторон
<b>Система</b>	Полностью герметичный компрессор со встроенной электронной системой управления, защита от пониженного напряжения / электронный предохранитель, автоматическая защита от неправильной полярности, электронный термостат
<b>Хладагент</b>	R134a: 34 г, эквивалент CO <sub>2</sub> : 0,049 т, потенциал глобального потепления (GWP): 1430
<b>Особенности</b>	<ul style="list-style-type: none"> <li>• Возможность независимой регулировки температуры в каждом из двух отсеков для хранения</li> <li>• Превосходная изоляция и эффективное распределение температуры для превосходной мощности охлаждения и энергоэффективности</li> <li>• Прочная конструкция для использования на улице</li> <li>• Трехступенчатая система динамической защиты аккумулятора предотвращает неожиданную разрядку аккумулятора автомобиля и позволяет глубокую разрядку при работе с двумя аккумуляторами</li> </ul>
<b>Материал</b>	Корпус: ПП + АБС, крышка: ПЭ
<b>Цвет</b>	Светло-серый / темно-серый
<b>Вес</b>	26 кг
<b>Знаки технического контроля</b>	TÜV/GS, сертификат электроники (Директива по электромагнитной совместимости для автомобилей)
<b>Комплект поставки</b>	1 автохолодильник, 1 соединительный кабель для подключения к источникам питания под напряжением 12/24 В, 1 соединительный кабель для подключения к источникам питания под напряжением 100–240 В, 2 ручки для переноски, 2 съемных корзины для проводов, 1 руководство пользователя
<b>Изделие</b>	<b>Арт. №</b>
Dometic CFF 70DZ	9600028329



## DOMETIC COOLFREEZE CF 11



4.30

Портативный компрессорный автохолодильник, 11 л

	<b>Общий объем</b>	11 л
	<b>Вместимость</b>	13 банок емкостью 0,33 л
	<b>Входное напряжение / тип источника питания</b>	12/24 В пост. тока / 100–240 В перем. тока
	<b>Температурный диапазон</b>	От +20 °С до –18 °С
	<b>Потребляемая мощность</b>	35 Вт
	<b>Изоляция</b>	Полиуретановая пена со всех сторон
	<b>Система</b>	Полностью герметичный компрессор со встроенной электронной системой управления, защита от пониженного напряжения / электронный предохранитель, автоматическая защита от неправильной полярности, электронный термостат
	<b>Хладагент</b>	R134a: 28 г, эквивалент CO <sub>2</sub> : 0,040 т, потенциал глобального потепления (GWP): 1430
	<b>Особенности</b>	3-уровневая защита аккумулятора, светодиодное внутреннее освещение, электронный термостат с дисплеем для цифровой индикации температуры, регулируемый наплечный ремень, два держателя для напитков, легкая и надежная фиксация с помощью ремня безопасности автомобиля
	<b>Материал</b>	Корпус: ПП, крышка: ПЭ
<b>Цвет</b>	Светло-серый / темно-серый	
<b>Вес</b>	8,5 кг	
<b>Знаки технического контроля</b>	Сертификат электроники (Директива по электромагнитной совместимости для автомобильного оборудования)	
<b>Изделие</b>	<b>Арт. №</b>	
Dometic CoolFreeze CF 11	960005337	
<b>/ Дополнительные аксессуары см. на стр. 93</b>		

## DOMETIC COOLFREEZE CDF2 36

4.21

Портативный компрессорный автохолодильник, 31 л

	<b>Общий объем</b>	31 л
	<b>Вместимость</b>	5 бутылок емкостью 1,5 л 49 банок емкостью 0,33 л
	<b>Входное напряжение / тип источника питания</b>	12/24 В пост. тока
	<b>Температурный диапазон</b>	От +10 °С до –15 °С
	<b>Потребляемая мощность</b>	40 Вт
	<b>Изоляция</b>	Полиуретановая пена со всех сторон
	<b>Система</b>	Полностью герметичный компрессор со встроенной электронной системой управления, защита от пониженного напряжения / электронный предохранитель, автоматическая защита от неправильной полярности, электронный термостат
	<b>Хладагент</b>	R134a: 38 г, эквивалент CO <sub>2</sub> : 0,054 т, потенциал глобального потепления (GWP): 1430
	<b>Особенности</b>	Съемная крышка, вертикальное пространство для бутылок емкостью 1,5 л, встроенные ручки для более эргономичной переноски, встроенные направляющие элементы для легкой фиксации в транспортном средстве с помощью специальных ремней или ремней безопасности
	<b>Материал</b>	Корпус: ПП, крышка: ПЭ
<b>Цвет</b>	Светло-серый / темно-серый	
<b>Вес</b>	10,5 кг	
<b>Знаки технического контроля</b>	TÜV/GS, сертификат электроники (Директива по электромагнитной совместимости для автомобилей)	
<b>Изделие</b>	<b>Арт. №</b>	
Dometic CoolFreeze CDF2 36	9600028780	
<b>/ Дополнительные аксессуары см. на стр. 93</b>		

## DOMETIC CK 40D HYBRID

4.21

Портативный гибридный холодильник, 38 л

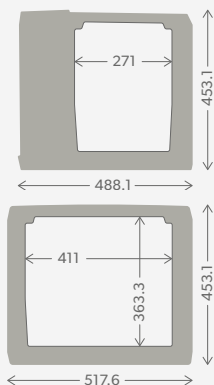

<b>Общий объем</b>	пример. 38 л
<b>Вместимость</b>	12 бутылок емкостью 1,5 л 65 банок емкостью 0,33 л
<b>Входное напряжение / тип источника питания</b>	230 В пер. тока (компрессорный режим) 12 В пост. тока (термоэлектрический режим)
<b>Температурный диапазон</b>	Перем. ток: от +10 °С до -15 °С Постоянный ток: охлаждение до температуры на 20 °С ниже температуры окружающей среды
<b>Потребляемая мощность</b>	Постоянный ток: 47 Вт Перем. ток: 75 Вт
<b>Изоляция</b>	Полиуретановая пена
<b>Система</b>	Термоэлектрика + компрессор 230 В, электронный термостат в режиме компрессора
<b>Хладагент</b>	R134a: 38 г, эквивалент CO <sub>2</sub> : 0,054 т, потенциал глобального потепления (GWP): 1430
<b>Особенности</b>	Мощный компрессор с питанием от источников переменного тока 230 В, предназначенный для охлаждения или заморозки продуктов; дополнительный термоэлектрический блок, совместимый с аккумулятором 12 В и предназначенный только для охлаждения; сверхпрочная изоляция с резиновой прокладкой по всему периметру; вместимость 38 л; пространство для бутылок емкостью 2 л; высокоэффективный портативный автохолодильник; дисплей с цифровым индикатором температуры; непрерывная регулировка температуры
<b>Материал</b>	Корпус: листовая сталь с покрытием; верхняя и нижняя часть: пластмасса
<b>Цвет</b>	Черный
<b>Вес</b>	22 кг
<b>Знаки технического контроля</b>	TÜV/GS, сертификат электроники (Директива по электромагнитной совместимости для автомобилей)

Изделие	Арт. №
Dometic CK 40D Hybrid	9600000774

## АКСЕССУАРЫ ДЛЯ КОМПРЕССОРНЫХ АВТОХОЛОДИЛЬНИКОВ

### АККУМУЛЯТОР ДЛЯ АВТОХОЛОДИЛЬНИКОВ CFX3, CDF И CF

Портативный литиевый аккумулятор

	<b>Емкость аккумулятора</b>	40 А·ч / 512 Вт·ч
	<b>Химический состав</b>	Литий-железо-фосфатные (LiFePO4)
	<b>Напряжение аккумулятора</b>	12,8 В пост. тока
	<b>Выход постоянного тока</b>	15 А
	<b>Длительная мощность</b>	150 Вт (на каждое подключение 12 В)
	<b>Размеры (Ш x В x Г)</b>	197 x 257 x 197 мм
	<b>Вес</b>	7,54 кг
	<b>Особенности</b>	Возможность зарядки от трех источников: разъемов под напряжением 12 В, солнечных панелей и сетей переменного тока; чрезвычайно легкая эргономичная ручка для переноски из нержавеющей стали; встроенный ЖК-экран; совместим с моделями серий CFX3, CDF и CF; мощные аккумуляторные элементы обеспечивают 512 Вт·ч энергии; емкость 40 А·ч
	<b>Комплект поставки</b>	Литий-железо-фосфатный аккумулятор емкостью 40 А·ч, зарядное устройство 10 А пер./пост. тока, удлинитель кабеля постоянного тока со штекером Cig и Anderson, цветная подарочная упаковка
	<b>Знаки технического контроля</b>	Степень защиты: IP44
<b>Изделие</b>	<b>Арт. №</b>	
Dometic PLB40, портативный литиевый аккумулятор, 40 А·ч	9600012878	



#### DOMETIC COOLPOWER EPS 100

Сетевой адаптер для подключения приборов, работающих от сети с напряжением 24 В, к сети с напряжением 230 В

- Подключает автохолодильники с питанием от сети постоянного тока 24 В к разъему электросети
- Хорошо работает в любой точке мира
- Подходит для стационарного монтажа
- Схема приоритета сети для аккумуляторов на 12 или 24 В

Арт. № 9600000440



#### DOMETIC COOLPOWER MPS 35

Сетевой адаптер для подключения приборов, работающих от сети с напряжением 24 В, к сети с напряжением 110–240 В, 110 Вт

- Подключает автохолодильники с питанием от сети постоянного тока 24 В к разъему электросети
- Хорошо работает в любой точке мира
- Подходит для стационарного монтажа
- Схема приоритета сети для аккумуляторов на 12 или 24 В

Арт. № 9600000445

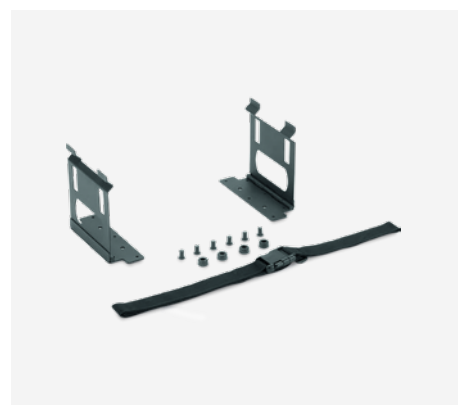

#### DOMETIC COOLFREEZE CF-CDF-FK

Крепежный комплект для CF 16–50, CDF 16–46

- Для безопасного использования портативного холодильника в пути
- Для безопасного закрепления портативного холодильника
- Универсальный крепежный комплект для целого ряда моделей портативных холодильников CoolFreeze: от CF 16 до CF 50, от CDF 16 до CDF 46

Арт. № 9105303708

# ТЕРМОЭЛЕКТРИЧЕСКИЕ АВТОХОЛОДИЛЬНИКИ

ЛЕГКИЕ, НЕДОРОГИЕ, УНИВЕРСАЛЬНЫЕ АВТОХОЛОДИЛЬНИКИ  
ДЛЯ ОХЛАЖДЕНИЯ И ПОДДЕРЖАНИЯ БЛЮД В ТЕПЛОМ СОСТОЯНИИ

Легкость, умеренная цена и универсальность — отличительные черты термоэлектрических холодильников. Эта долговечная технология отлично подходит для охлаждения и нагрева небольших или средних камер хранения. Ассортимент продукции Dometic включает три линейки продуктов.

Наши практичные «бортовые бары» можно зафиксировать на сидении с помощью ремня безопасности, чтобы охлажденные напитки или теплые закуски всегда оставались под рукой. Наш универсальный автохолодильник CoolFun SC 26T отлично

подходит для использования как на рабочем месте, так и во время отдыха. Высокотехнологичные автохолодильники серии ТСХ подойдут даже самым требовательным клиентам благодаря наличию интеллектуальной энергосберегающей схемы, возможности индивидуальной настройки температурного уровня и активной системы защиты аккумулятора, которая предотвращает чрезмерный разряд аккумуляторной батареи транспортного средства.

## DOMETIC BORDBAR TF 14

4.08

Термоэлектрический портативный автохолодильник, 14 л

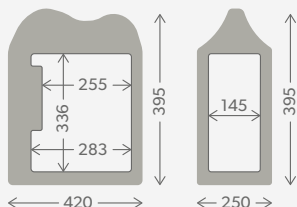



<b>Общий объем</b>	пример. 14 л
<b>Вместимость</b>	1 бутылка емкостью 1,5 л 20 банок емкостью 0,33 л
<b>Входное напряжение / тип источника питания</b>	12 В пост. тока
<b>Температурный диапазон</b>	Охлаждение до температуры на 25 °С ниже температуры окружающего воздуха
<b>Потребление</b>	36 Вт при 12 В пост. тока
<b>Изоляция</b>	Полиуретановая пена со всех сторон
<b>Система</b>	Термоэлектрика (система Пельтье)
<b>Особенности</b>	<ul style="list-style-type: none"> <li>• Стильный дизайн в мягких кремовых тонах</li> <li>• Усиленная изоляция для охлаждения до 25 °С ниже температуры окружающей среды</li> <li>• Легкость, компактность и простота транспортировки</li> <li>• Легко крепится с помощью ремня безопасности</li> <li>• Вертикальное пространство для 2-литровых бутылок</li> <li>• Питание от прикуривателя</li> </ul>
<b>Материал</b>	Матерчатая оболочка из высококачественного оксфордского нейлона, боковые части из износостойчивого, обрешиненного нейлона
<b>Цвет</b>	Кремовый/черный
<b>Вес</b>	4,6 кг
<b>Знаки технического контроля</b>	TÜV/GS, сертификат электроники (Директива по электромагнитной совместимости для автомобилей)
<b>Изделие</b>	<b>Арт. №</b>
Dometic BordBar TF 14	9600000499
<b>/ Дополнительные аксессуары</b>	
Сетевой адаптер EPS 817, 230 В перем. тока > 12 В пост. тока	9600000439
Реле контроля напряжения CoolPower M 50U, 12 В, 5 А	9600000446



## DOMETIC BORDBAR TB 08 / TB 15

4.08

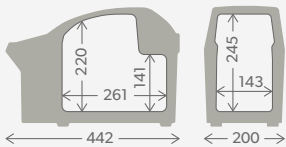
Термоэлектрический автохолодильник, 8 л и 15 л

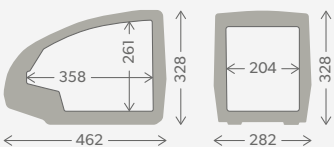
	TB 08	TB 15	
 <p>TB 08</p>   <p>TB 15</p> 	<b>Общий объем</b>	пример. 8 л	пример. 15 л
	<b>Вместимость</b>	10 банок емкостью 0,33 л	1 бутылка емкостью 1,5 л 21 банка емкостью 0,33 л
	<b>Входное напряжение / тип источника питания</b>	12 В пост. тока	
	<b>Температурный диапазон</b>	Охлаждение до температуры на 20 °С ниже температуры окружающей среды, нагрев до +65 °С	
	<b>Потребление тока при 12 В</b>	32 Вт	40 Вт
	<b>Изоляция</b>	ISOFOAM	Полиуретановая пена со всех сторон
	<b>Особенности</b>	Подходит для банок емкостью 0,33 л и бутылок емкостью 0,5 л	Активная защита аккумулятора от разряда, подходит для бутылок емкостью 1,5 л и 2 л
	<b>Материал</b>	ПП	ABS
	<b>Цвет</b>	Темно-серый/светло-серый	
	<b>Вес</b>	3,2 кг	5,2 кг
<b>Знаки технического контроля</b>	TÜV/GS, сертификат электроники (Директива по электромагнитной совместимости для автомобилей)		
<b>Изделие</b>	<b>Арт. №</b>		
Dometic BordBar TB 08	9600000488		
Dometic BordBar TB 15	9600000489		
<b>/ Дополнительные аксессуары</b>			
Сетевой адаптер EPS 817, 230 В перем. тока > 12 В пост. тока	9600000439		
Реле контроля напряжения CoolPower M 50U, 12 В, 5 А (только для модели TB 08)	9600000446		

## DOMETIC BORDBAR AS 25



4.08

Портативный термоэлектрический автохолодильник, 20 л

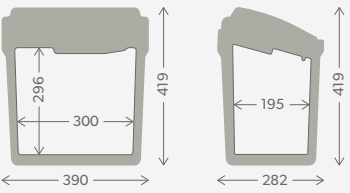
 	<b>Общий объем</b>	пример. 20 л
	<b>Вместимость</b>	3 бутылки емкостью 1,5 л 32 банки емкостью 0,33 л
	<b>Входное напряжение / тип источника питания</b>	12 В пост. тока / 230 В перем. тока
	<b>Температурный диапазон</b>	Охлаждение до температуры на 18 °С ниже температуры окружающей среды
	<b>Потребляемая мощность</b>	35 Вт
	<b>Потребление при 12 В при 230 В</b>	36 Вт 40 Вт
	<b>Изоляция</b>	Полиуретановая пена со всех сторон
	<b>Система</b>	Термоэлектрика (система Пельтье)
	<b>Особенности</b>	Два кармана с застежкой-молнией, один сетчатый карман, одно отделение для кабеля
	<b>Цвет</b>	Темно-серый/светло-серый
<b>Вес</b>	4,3 кг	
<b>Знаки технического контроля</b>	TÜV/GS, сертификат электроники (Директива по электромагнитной совместимости для автомобилей)	
<b>Изделие</b>	<b>Арт. №</b>	
Dometic BordBar AS 25	9600000459	

## DOMETIC COOLFUN SC 26T

4.08

Термоэлектрический портативный холодильник, 25 л

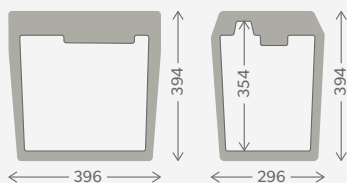

<b>Общий объем</b>	пример. 25 л
<b>Вместимость</b>	4 бутылки емкостью 1,5 л 36 банок емкостью 0,33 л
<b>Входное напряжение / тип источника питания</b>	12/24 В пост. тока
<b>Температурный диапазон</b>	Охлаждение до температуры на 18 °С ниже температуры окружающей среды
<b>Потребление тока при 12 В</b>	47 Вт
<b>Изоляция</b>	Неопор
<b>Особенности</b>	Универсальная ручка для переноски, обеспечивающая поддержку или блокировку крышки; USB-порт для зарядки мобильных устройств; вместимость 25 л, достаточно места для хранения бутылок емкостью 2 л; возможность охлаждения до температуры на 18 °С ниже температуры окружающей среды, 12/24 В пост. тока
<b>Материал</b>	ПП
<b>Цвет</b>	Темно-серый/светло-серый
<b>Вес</b>	3,7 кг
<b>Знаки технического контроля</b>	TÜV/GS, сертификат электроники (Директива по электромагнитной совместимости для автомобилей)
<b>Изделие</b>	<b>Арт. №</b>
Dometic CoolFun SC 26T	9600000485
<b>/ Дополнительные аксессуары</b>	
Сетевой адаптер EPS 817, 230 В перем. тока > 12 В пост. тока	9600000439



Серия TropiCool включает в себя высокотехнологичные компактные, легкие портативные холодильники, которые можно брать с собой повсюду. В портативных холодильниках данной серии используются отдельно настраиваемые терморегуляторы и интеллектуальная энергосберегающая электросхема, они способны снизить температуру на 27 °С (модель TCX 07 — на 25 °С)

относительно температуры окружающей среды. Устройства TropiCool могут не только охлаждать, но и поддерживать продукты питания теплыми за счет дополнительной функции нагрева до 65 °С.

## DOMETIC TROPICOOOL TCX 07

4.36

Портативный термоэлектрический автохолодильник, 7 л

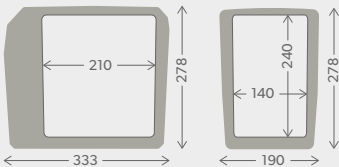
 	<b>Общий объем</b>	пример. 7 л
	<b>Входное напряжение / тип источника питания</b>	12/24 В пост. тока / 230 В перем. тока
	<b>Температурный диапазон</b>	Охлаждение до температуры на 25 °С ниже температуры окружающей среды, нагрев от +50 °С до +65 °С
	<b>Потребление при 12 В пост. тока при 230 В перем. тока</b>	38 Вт 43 Вт
	<b>Изоляция</b>	Полиуретановая пена со всех сторон
	<b>Материал</b>	Детали, изготовленные методом литья под давлением
	<b>Особенности</b>	Удобный холодильник с питанием от источников с напряжением 12 В пост. тока и 230 В перем. тока; охлаждение до температуры на 25 °С ниже температуры окружающей среды и нагрев до +65 °С; динамическая вентиляция внутреннего отсека, износостойкий вентилятор
	<b>Цвет</b>	Темно-серый/светло-серый
	<b>Вес</b>	2,8 кг
	<b>Знаки технического контроля</b>	TÜV/GS, сертификат электроники (Директива по электромагнитной совместимости для автомобилей)
<b>Изделие</b>	Dometic TropiCool TCX 07	<b>Арт. №</b> 9600025390
<b>/ Дополнительные аксессуары</b>		
Универсальный крепежный комплект		9105303709
Реле контроля напряжения CoolPower M 50U, 12 В, 5 А		9600000446

## DOMETIC TROPICOOOL TCX 14



4.36

Портативный термоэлектрический автохолодильник, 15 л

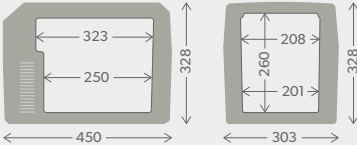
 	<b>Общий объем</b>	пример. 15 л
	<b>Вместимость</b>	2 бутылки емкостью 1,5 л 22 банки емкостью 0,33 л
	<b>Входное напряжение / тип источника питания</b>	12/24 В пост. тока / 230 В перем. тока
	<b>Температурный диапазон</b>	Охлаждение до температуры на 27 °С ниже температуры окружающей среды, нагрев от +50 °С до +65 °С
	<b>Потребление при 12 В пост. тока при 24 В пост. тока при 230 В перем. тока</b>	46 Вт 50 Вт 64 Вт
	<b>Изоляция</b>	Полиуретановая пена со всех сторон
	<b>Материал</b>	Детали, изготовленные методом литья под давлением
	<b>Особенности</b>	Удобный портативный холодильник с питанием от источников с напряжением 12 В или 24 В пост. тока и 230 В перем. тока; система активной защиты предотвращает глубокую разрядку аккумулятора транспортного средства; высокоэффективная специальная электроника ТС с продуманной энергосберегающей электросхемой; защита электрических соединений от неправильной полярности для обеспечения эффективной работы устройства; приоритетная схема для работы от сети; износостойкий вентилятор для динамической вентиляции внутреннего отсека
	<b>Цвет</b>	Темно-серый/светло-серый
	<b>Вес</b>	5,0 кг
<b>Знаки технического контроля</b>	TÜV/GS, сертификат электроники (Директива по электромагнитной совместимости для автомобилей)	
<b>Изделие</b>		<b>Арт. №</b>
Dometic TropiCool TCX 14		9600013319
<b>/ Дополнительные аксессуары</b>		
Универсальный крепежный комплект		9105303709
Реле контроля напряжения CoolPower M 50U		9600000446

## DOMETIC TROPICOOOL TCX 21



4.36

Портативный термоэлектрический холодильник, 21 л

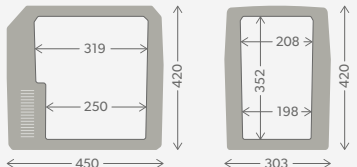
 	<b>Общий объем</b>	пример. 21 л
	<b>Вместимость</b>	5 бутылок емкостью 1,5 л 31 банка емкостью 0,33 л
	<b>Входное напряжение / тип источника питания</b>	12/24 В пост. тока / 230 В перем. тока
	<b>Температурный диапазон</b>	Охлаждение до температуры на 27 °С ниже температуры окружающей среды, нагрев от +50 °С до +65 °С
	<b>Потребление при 12 В пост. тока при 24 В пост. тока при 230 В перем. тока</b>	46 Вт 50 Вт 64 Вт
	<b>Изоляция</b>	Полиуретановая пена со всех сторон
	<b>Материал</b>	Детали, изготовленные методом литья под давлением
	<b>Особенности</b>	См. модель TCX 14
	<b>Цвет</b>	Темно-серый/светло-серый
	<b>Вес</b>	6,0 кг
<b>Знаки технического контроля</b>	TÜV/GS, сертификат электроники (Директива по электромагнитной совместимости для автомобилей)	
<b>Изделие</b>		<b>Арт. №</b>
Dometic TropiCool TCX 21		9600013320
<b>/ Дополнительные аксессуары</b>		
Универсальный крепежный комплект		9105303709
Реле контроля напряжения CoolPower M 50U		9600000446



## DOMETIC TROPICOOOL TCX 35



4.36

Портативный термоэлектрический холодильник, 33 л

	<b>Общий объем</b>	пример. 33 л
	<b>Вместимость</b>	9 бутылок емкостью 1,5 л 50 банок емкостью 0,33 л
	<b>Входное напряжение / тип источника питания</b>	12/24 В пост. тока / 230 В перем. тока
	<b>Температурный диапазон</b>	Охлаждение до температуры на 27 °С ниже температуры окружающей среды, нагрев от +50 °С до +65 °С
	<b>Потребление при 12 В пост. тока при 24 В пост. тока при 230 В перем. тока</b>	46 Вт 50 Вт 64 Вт
	<b>Изоляция</b>	Полиуретановая пена со всех сторон
	<b>Материал</b>	Детали, изготовленные методом литья под давлением
	<b>Особенности</b>	См. модель TCX 14
	<b>Цвет</b>	Темно-серый/светло-серый
	<b>Вес</b>	10,0 кг
	<b>Знаки технического контроля</b>	TÜV/GS, сертификат электроники (Директива по электромагнитной совместимости для автомобилей)
<b>Изделие</b>		<b>Арт. №</b>
Dometic TropiCool TCX 35		9600013321
<b>/ Дополнительные аксессуары</b>		
Универсальный крепежный комплект		9105303709
Реле контроля напряжения CoolPower M 50U		9600000446

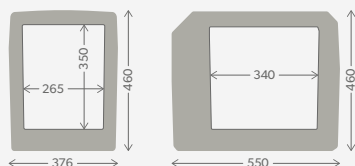

## АКСЕССУАРЫ ДЛЯ ТЕРМОЭЛЕКТРИЧЕСКИХ АВТОХОЛОДИЛЬНИКОВ



### DOMETIC COOLPOWER EPS 817

Сетевой адаптер, преобразование 230 В в 12 В

- Позволяет подключать термоэлектрические автохолодильники с напряжением 12 В к сетевой розетке с напряжением 230 В

Арт. № 9600000439



### DOMETIC COOLPOWER M 50U

Устройство слежения за аккумулятором для всех приборов, работающих от 12 В

- Защищает аккумулятор транспортного средства от чрезмерной разрядки
- Выключение автохолодильника при низком напряжении аккумулятора и включение после восстановления нормального напряжения
- Идеально подходит для старых термоэлектрических охлаждающих устройств, работающих от 12 В, выходным разъемом для которых служит прикуриватель

Арт. № 9600000446



### DOMETIC TROPICOOOL TCX-FK

Комплект для фиксации в транспортных средствах для портативных холодильников TC и TCX серий от 14 до 35

- Для безопасного использования портативного холодильника в пути
- Для безопасного закрепления портативного холодильника
- Ремни для тяжелых условий эксплуатации

Арт. № 9105303709

# АБСОРБЦИОННЫЕ ХОЛОДИЛЬНИКИ

## БЕСШУМНОЕ ОХЛАЖДЕНИЕ С ТРЕМЯ ИСТОЧНИКАМИ ЭНЕРГИИ

Абсорбционные холодильники CombiCool ACX3 от Dometic с возможностью питания от источников с напряжением 12 В постоянного тока или 230 В переменного тока, а также режимом использования газа предоставляют вам максимальную свободу энергопотребления. Эти модели можно подключать к аккумулятору транспортного средства, электрической розетке и даже использовать в удаленных местах без доступа к электросети. Модель ACX3 40G еще более универсальна, поскольку работает на стандартном газовом картридже.

Все три модели ACX3 обеспечивают охлаждение до температуры на 30 °С ниже температуры окружающей среды. Благодаря хорошо зарекомендовавшей себя технологии абсорбционного охлаждения Dometic, эти автохолодильники работают абсолютно бесшумно. Еще одна отличительная черта моделей серии ACX3 — элегантный алюминиевый корпус с оригинальной крышкой.



Вертикальное пространство для хранения основных типов бутылок объемом 1,5 л и 2,0 л



Прочный корпус и привлекательный дизайн



Возможность 3-ступенчатого регулирования пламени при работе в режиме использования газа, пьезоподжиг, регулировка термостата в режиме работы с напряжением 230 В



ACX3 40G: совместим с газовым бутановым картриджем для кемпинга (250 г), (ø x В): 7 x 20 см

### DOMETIC COMBICOOL ACX3 40G

4.37

Портативный абсорбционный автохолодильник, 41 л (для использования с газовым картриджем)

	<b>Общий объем</b>	41 л
	<b>Вместимость</b>	11 бутылок емкостью 1,5 л 67 банок емкостью 0,33 л
	<b>Входное напряжение / тип источника питания</b>	12 В пост. тока / 230 В перем. тока, газовый картридж
	<b>Температурный диапазон</b>	Охлаждение до температуры на 30 °С ниже температуры окружающей среды
	<b>Потребление при 12 В пост. тока при 230 В перем. тока при использовании газа</b>	85 Вт 85 Вт 12,6 г/ч
	<b>Изоляция</b>	Полиуретановая пена со всех сторон
	<b>Материал</b>	Прочная сталь с защитным покрытием и ПЭТ-пленкой
	<b>Особенности</b>	<ul style="list-style-type: none"> <li>Абсолютно бесшумная работа означает отсутствие помех</li> <li>Прочный корпус и привлекательный дизайн</li> <li>Емкость для изготовления кубиков льда в комплекте</li> <li>Трехэтапное регулирование пламени в режиме использования газа</li> <li>Регулировка термостата при напряжении 230 В</li> </ul>
	<b>Цвет</b>	Серый/черный
	<b>Вес</b>	16 кг
<b>Знаки технического контроля</b>	Сертификат соответствия Директиве по газовому оборудованию 90/396/ЕЭС	
<b>Изделие</b>	Dometic CombiCool ACX3 40G	<b>Арт. №</b> 9600028414

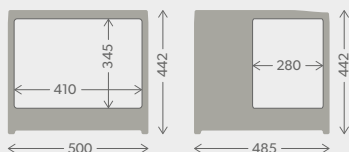

## DOMETIC COMBICOOL ACX3 40

4.37

Портативный абсорбционный автохолодильник, 41 л

	<b>Общий объем</b>	41 л
	<b>Вместимость</b>	11 бутылок емкостью 1,5 л 67 банок емкостью 0,33 л
	<b>Входное напряжение / тип источника питания</b>	12 В пост. тока / 230 В перем. тока, сжиженный газ
	<b>Температурный диапазон</b>	Охлаждение до температуры на 30 °С ниже температуры окружающей среды
	<b>Потребление при 12 В пост. тока при 230 В перем. тока при использовании газа</b>	85 Вт 85 Вт 12,6 г/ч
	<b>Изоляция</b>	Полиуретановая пена со всех сторон
	<b>Материал</b>	Прочная сталь с защитным покрытием и ПЭТ-пленкой
	<b>Особенности</b>	<ul style="list-style-type: none"> <li>Абсолютно бесшумная работа означает отсутствие помех</li> <li>Прочный корпус и привлекательный дизайн</li> <li>Емкость для изготовления кубиков льда в комплекте</li> <li>Трехэтапное регулирование пламени в режиме использования газа</li> <li>Регулировка термостата при напряжении 230 В</li> </ul>
	<b>Цвет</b>	Серый/черный
	<b>Вес</b>	16 кг
<b>Знаки технического контроля</b>	Сертификат соответствия Директиве по газовому оборудованию 90/396/ЕЭС	
<b>Изделие</b>		<b>Арт. №</b>
Dometic CombiCool ACX3 40		9600028407

## DOMETIC COMBICOOL ACX3 30

4.37

Портативный абсорбционный автохолодильник, 33 л

	<b>Общий объем</b>	33 л
	<b>Вместимость</b>	8 бутылок емкостью 1,5 л 53 банки емкостью 0,33 л
	<b>Входное напряжение / тип источника питания</b>	12 В пост. тока / 230 В перем. тока, сжиженный газ
	<b>Температурный диапазон</b>	Охлаждение до температуры на 30 °С ниже температуры окружающей среды
	<b>Потребление при 12 В пост. тока при 230 В перем. тока при использовании газа</b>	75 Вт 75 Вт 50 мбар: 12,3 г/ч / 30 мбар: 11,7 г/ч
	<b>Изоляция</b>	Полиуретановая пена со всех сторон
	<b>Материал</b>	Прочная сталь с защитным покрытием и ПЭТ-пленкой
	<b>Особенности</b>	<ul style="list-style-type: none"> <li>Абсолютно бесшумная работа означает отсутствие помех</li> <li>Прочный корпус и привлекательный дизайн</li> <li>Емкость для изготовления кубиков льда в комплекте</li> <li>Трехэтапное регулирование пламени в режиме использования газа</li> <li>Регулировка термостата при напряжении 230 В</li> </ul>
	<b>Цвет</b>	Серый/черный
	<b>Вес</b>	14 кг
<b>Знаки технического контроля</b>	Сертификат соответствия Директиве по газовому оборудованию 90/396/ЕЭС	
<b>Изделие</b>		<b>Арт. №</b>
Dometic CombiCool ACX3 30		9600028403





# ПРОЧНЫЕ ТЕРМОБОКСЫ

Термобоксы Dometic отличаются предельно эффективной изоляцией. Заполненные аккумуляторами холода или кубиками льда, они могут сохранять свежими продукты питания, рыбу, наживку и дичь в течение нескольких дней. Новые модели этой популярной серии отличаются еще большей мощностью охлаждения, а такие практичные аксессуары, как подушки для сидения,

держатели для удочек и открывалки делают их незаменимыми спутниками рыбаков, охотников и других любителей природы. Модульная система хранения, состоящая из проволочных корзин и сепараторов, обеспечивает порядок. Контейнеры совместимы со всеми новыми моделями Cool-Ice (от 43 до 111 литров).



## DOMETIC COOL-ICE WCI 13 / 22 / 33

4.08

Термобокс (изотермический контейнер)

	WCI 13	WCI 22	WCI 33
			
<b>Общий объем (прибл.)</b>	13 л	22 л	33 л
<b>Размеры (Ш x В x Г)</b>	388 x 305 x 245 мм	388 x 313 x 365 мм	400 x 440 x 360 мм
<b>Вес (прибл.)</b>	2,8 кг	4,2 кг	5,7 кг
<b>Материал</b>	Полиуретан, изготовленный методом ротационного формования		
	<b>Изделие</b>	<b>Арт. №</b>	
	Dometic Cool-Ice WCI 13	9600000500	
	Dometic Cool-Ice WCI 22	9600000501	
	Dometic Cool-Ice WCI 22, зеленый	9600019218	
	Dometic Cool-Ice WCI 33	9600000502	

## DOMETIC COOL-ICE CI 42 / 55 / 70

4.08

Термобокс (изотермический контейнер)

	CI 42	CI 55	CI 70
			
<b>Общий объем (прибл.)</b>	43 л	56 л	71 л
<b>Размеры (Ш x В x Г)</b>	640 x 335 x 418 мм	570 x 432 x 515 мм	690 x 432 x 515 мм
<b>Вес (прибл.)</b>	8,7 кг	10,6 кг	11,8 кг
<b>Материал</b>	Полиуретан, изготовленный методом ротационного формования		
	<b>Изделие</b>	<b>Арт. №</b>	
	Dometic Cool-Ice CI 42	9600000541	
	Dometic Cool-Ice CI 42, зеленый	9600019219	
	Dometic Cool-Ice CI 55	9600000542	
	Dometic Cool-Ice CI 70	9600000543	







# DOMETIC COOL-ICE CI 85 / 85W / 110

Термобокс (изотермический контейнер)

	CI 85	CI 85W	CI 110
			
	 		 
<b>Общий объем (прибл.)</b>	87 л	86 л	111 л
<b>Размеры (Ш x В x Г)</b>	840 x 432 x 525 мм	840 x 432 x 525 мм	1055 x 442 x 535 мм
<b>Вес (прибл.)</b>	14 кг	14,6 кг	18,1 кг
<b>Материал</b>	Полиуретан, изготовленный методом ротационного формования		
	<b>Изделие</b>	<b>Арт. №</b>	
	Dometic Cool-Ice CI 85	9600000544	
	Dometic Cool-Ice CI 85W	9600000545	
	Dometic Cool-Ice CI 110	9600000546	

## АКСЕССУАРЫ ДЛЯ DOMETIC COOL-ICE

Серия Dometic Cool-Ice CI: дополнительные аксессуары

	CI 42	CI 55	CI 70	CI 85	CI 85W	CI 110
 <p>Подушка сидений</p>	9108400892	9108400893	9108400894	9108400895	9108400895	9108400896
 <p>Разделитель</p>	9108400897	9108400898	9108400898	9108400898	9108400898	9108400898
 <p>Малая корзина</p>	9108400899	9108400900	9108400900	9108400900	9108400900	9108400900
 <p>Держатель для напитков и скоба</p>	9108400901	9108400901	9108400901	9108400901	9108400901	9108400901
 <p>Держатель для напитков</p>	9108400902	9108400902	9108400902	9108400902	9108400902	9108400902
 <p>Держатель для удочек</p>	9108400903	9108400903	9108400903	9108400903	9108400903	9108400903
 <p>Открывалка</p>	9108400904	9108400904	9108400904	9108400904	9108400904	9108400904
 <p>Крепежный комплект</p>	9108400905	9108400905	9108400905	9108400905	9108400905	9108400905

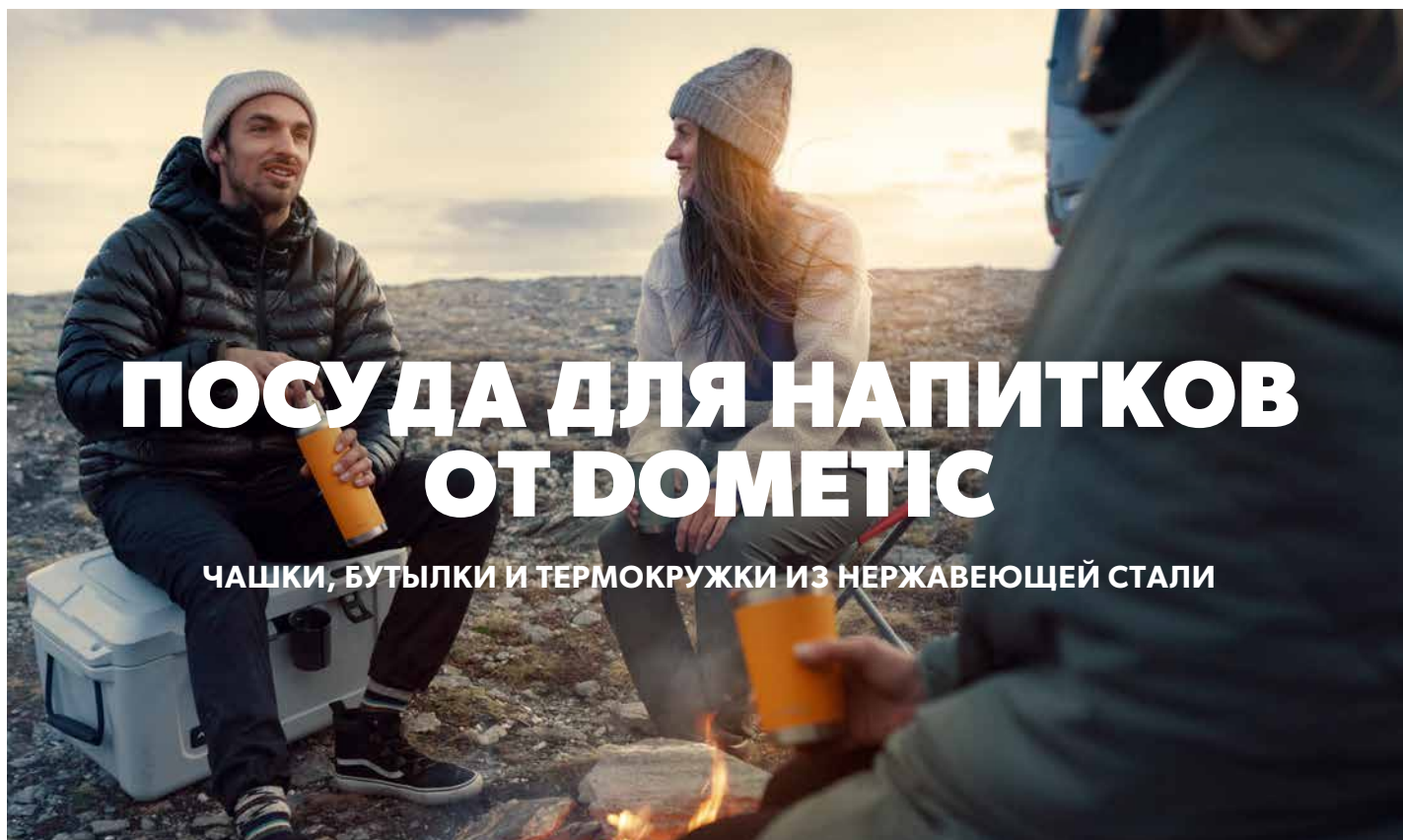

Термобутылки Dometic предназначены для поддержания необходимой температуры напитков, например воды, кофе или чая. Благодаря прочной конструкции из нержавеющей стали термоизолированные вакуумные бутылки прослужат вам не один год и помогут сократить использование одноразовых бутылок.

В ассортимент посуды для напитков от Dometic также входят чашки и термocupки из высококачественной нержавеющей стали, которые не содержат бисфенол А и подходят для мытья в посудомоечной машине. Практичность в дороге: бутылки, чашки и термocupки Dometic совместимы со всеми стандартными держателями для чашек.

## ЧАШКА DOMETIC, 500 МЛ

Чашка, 500 мл

	<b>Общий объем</b>	500 мл
	<b>Материал</b>	Нержавеющая сталь
	<b>Особенности</b>	<ul style="list-style-type: none"> <li>• Совместимость со всеми стандартными держателями для чашек</li> <li>• Прочная конструкция и удобный, эргономичный дизайн</li> <li>• Удобство хранения благодаря складной конструкции</li> <li>• Не содержит БФА</li> <li>• Можно мыть в посудомоечной машине</li> </ul>
	<b>Размеры (В x Ø)</b>	128 x 88,5 мм
	<b>Вес</b>	80 г
	<b>Изделие</b>	<b>Арт. №</b>
Чашка, 500 мл, цвет Moss	9600029336	
Чашка, 500 мл, цвет Ore	9600029337	
Чашка, 500 мл, цвет Mango	9600029338	



## ТЕРМОБУТЫЛКА DOMETIC

Термобутылка

	ТЕРМОБУТЫЛКА, 480 МЛ	ТЕРМОБУТЫЛКА, 660 МЛ	
	<b>Общий объем</b>	480 мл	660 мл
	<b>Изоляция</b>	Вакуумная изоляция	
	<b>Материал</b>	Двойные стенки, нержавеющая сталь	
	<b>Особенности</b>	<ul style="list-style-type: none"> <li>• Совместимость со всеми стандартными держателями для чашек</li> <li>• Благодаря двухслойной изоляции изделий напитки остаются горячими в течение 12 ч и холодными в течение 24 ч</li> <li>• Прочная конструкция и удобный, эргономичный дизайн</li> <li>• Не содержит БФА</li> <li>• Можно мыть в посудомоечной машине</li> </ul>	
	<b>Размеры (В x Ø)</b>	199 x 73 мм	259 x 73 мм
	<b>Вес</b>	280 г	380 г
	<b>Изделие</b>	<b>Арт. №</b>	
	Термобутылка, 480 мл, цвет Moss	9600029324	
	Термобутылка, 480 мл, цвет Ore	9600029325	
	Термобутылка, 480 мл, цвет Mango	9600029326	
	Термобутылка, 660 мл, цвет Moss	9600029327	
	Термобутылка, 660 мл, цвет Ore	9600029328	
	Термобутылка, 660 мл, цвет Mango	9600029329	

## ТЕРМОКРУЖКА DOMETIC

Термокружка

	ТЕРМОКРУЖКА, 320 МЛ	ТЕРМОКРУЖКА, 600 МЛ	
	<b>Общий объем</b>	320 мл	600 мл
	<b>Изоляция</b>	Вакуумная изоляция	
	<b>Материал</b>	Двойные стенки, нержавеющая сталь	
	<b>Особенности</b>	<ul style="list-style-type: none"> <li>• Совместимость со всеми стандартными держателями для чашек</li> <li>• Благодаря двухслойной изоляции изделий напитки остаются горячими в течение 6 ч и холодными в течение 12 ч</li> <li>• Прочная конструкция и удобный, эргономичный дизайн</li> <li>• Не содержит БФА</li> <li>• Можно мыть в посудомоечной машине</li> </ul>	
	<b>Размеры (В x Ø)</b>	133 x 84 мм	185 x 92 мм
	<b>Вес</b>	220 г	360 г
	<b>Изделие</b>	<b>Арт. №</b>	
	Термокружка, 320 мл, цвет Moss	9600029330	
	Термокружка, 320 мл, цвет Ore	9600029331	
	Термокружка, 320 мл, цвет Mango	9600029332	
	Термокружка, 600 мл, цвет Moss	9600029333	
	Термокружка, 600 мл, цвет Ore	9600029334	
	Термокружка, 600 мл, цвет Mango	9600029335	



# КОМФОРТНОЕ ОХЛАЖДЕНИЕ

## ХОЛОДИЛЬНИКИ ДЛЯ АВТОДОМОВ, ЖИЛЫХ ПРИЦЕПОВ, ГРУЗОВИКОВ И СПЕЦТЕХНИКИ

Ищете холодильник, который поместится в мини-кухне автодома или кемпера либо в кабине грузовика? Здесь вы найдете самый широкий ассортимент холодильников. Он включает бесшумные абсорбционные холодильники, работающие на газе или электричестве, а также компрессорные приборы для высокоэффективного охлаждения и глубокой заморозки вне зависимости от температуры окружающей среды. Холодильники

Dometic для автодомов и кемперов ничем не уступают домашним холодильникам. Если чего-то не хватает, посмотрите наши аксессуары.

Мы также предлагаем практичные выдвижные холодильники для ограниченного пространства и заказные решения по охлаждению для кабин грузовиков и спецтехники. Заказные монтажные аксессуары превращают монтаж в простую задачу.



## АБСОРБЦИОННЫЕ ХОЛОДИЛЬНИКИ

Абсорбционные холодильники Dometic абсолютно бесшумны. Более того, они обеспечивают максимальную независимость энергопитания, работая от сети или аккумулятора, а также на газе. Их особенности гарантируют домашний уют.

**СТР. 100 – 115**



## КОМПРЕССОРНЫЕ ХОЛОДИЛЬНИКИ

Компрессорные холодильники обеспечивают эффективное охлаждение и глубокую заморозку, вне зависимости от высокой температуры окружающей среды. Благодаря низкому энергопотреблению они могут работать от солнечной батареи. Доступны различные размеры, включая практичные выдвижные холодильники и индивидуальные решения по охлаждению.

**СТР. 116 – 129**

# АВТОНОМНЫЕ АБСОРБЦИОННЫЕ С ДВУХШАРНИРНЫМИ ДВЕРЯМИ

**МОЖНО РАЗМЕСТИТЬ В УДОБНОМ ДЛЯ ВАС МЕСТЕ — ДАЖЕ РЯДОМ С КРОВАТЬЮ**

Вы можете установить отдельно стоящие абсорбционные холодильники Dometic даже рядом со спальным местом - они работают бесшумно и никому не мешают. Все модели имеют удобное внутреннее оснащение, а серия RGE и модель RF 62 также оснащены \*\* морозильной камерой. CombiCool RF 60 и RF 62 могут даже использовать три различных источника энергии (12 В,

230 В, газ). Благодаря компактной конструкции и объему 61 или 56 литров, они идеально подходят для размещения под маркизой. Холодильники серии RGE могут работать на газе или от сети. Их вместимость (от 102 до 190 литров) достаточна, чтобы накормить большую группу людей.

## DOMETIC COMBICOOL RF 62

4.27

Автономный абсорбционный холодильник с морозильной камерой, 56 л

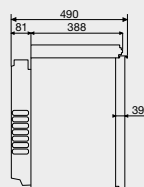
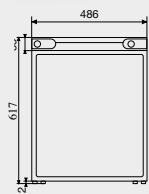

<b>Объем brutto с морозильной камерой</b>	прибл. 56 л
<b>морозильная камера</b>	5 л
<b>Входное напряжение / Тип источника питания</b>	12 В пост. тока / 230 В перем. тока, сжиженный газ
<b>Входная мощность</b>	
<b>230 В,</b>	110 Вт
<b>12 В</b>	110 Вт
<b>газ</b>	14,8 г/ч
<b>Потребление</b>	
<b>230 В</b>	1,9 кВт·ч / 24 ч
<b>12 В</b>	1,9 кВт·ч / 24 ч
<b>Газ</b>	325–375 г / 24 ч
<b>Температурный диапазон</b>	До 30 °С ниже температуры окружающей среды
<b>Изоляция</b>	Полиуретановая пена по окружности
<b>Система поджига</b>	Зажигание от аккумулятора
<b>Материал</b>	Шкаф: листовая сталь с покрытием, дверца: пластмасса, панель: листовая сталь с покрытием
<b>Цвет</b>	Белый
<b>Размеры (Ш x В x Г)</b>	486 x 617 x 490 мм
<b>Вес</b>	25 кг с морозильной камерой
<b>Показатели качества</b>	Регулировка термостата в режиме 230 В и газовом режиме, две дверные полки, регулируемые полки, индикатор пламени, блокировка дверцы с возможностью вентиляции
<b>Знаки технического контроля</b>	Сертификат соответствия Директиве по газовому оборудованию 90/396/ЕЭС
<b>Изделие</b>	<b>№ изделия</b>
Dometic RF 62 (50 мбар) D	9105203590
Dometic RF 62 (28–37 мбар) F, I, E, NL	9105203591
Dometic RF 62 (30 мбар) DK	9105203623





## DOMETIC COMBICOOL RF 60

4.27

Автономный абсорбционный холодильник, 61 л

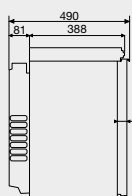
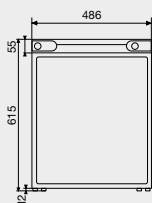

<b>Объем brutto</b>	пример. 61 л
<b>Входное напряжение / Тип источника питания</b>	12 В пост. тока / 230 В перем. тока, сжиженный газ
<b>Входная мощность</b> 230 В, 12 В газ	110 Вт 110 Вт 14,8 г/ч
<b>Потребление</b> 230 В 12 В Газ	1,9 кВт·ч / 24 ч 1,9 кВт·ч / 24 ч 325–375 г / 24 ч
<b>Температурный диапазон</b>	До 30 °С ниже температуры окружающей среды
<b>Изоляция</b>	Полиуретановая пена по окружности
<b>Система поджига</b>	Зажигание от аккумулятора
<b>Материал</b>	Шкаф: листовая сталь с покрытием, дверца: пластмасса, панель: Алюминий
<b>Цвет</b>	Черный / алюминиевый
<b>Размеры (Ш x В x Г)</b>	486 x 615 x 490 мм
<b>Вес (кг, прибл.)</b>	26 кг
<b>Особенности</b>	Регулировка термостата в режиме 230 В и газовом режиме, две дверные полки, регулируемые полки, индикатор пламени, блокировка дверцы с возможностью вентиляции
<b>Знаки технического контроля</b>	Сертификат соответствия Директиве по газовому оборудованию 90/396/ЕЭС

Изделие	№ изделия
Dometic RF 60 (50 мбар) D, CH, A	9105203240
Dometic RF 60 (30 мбар) D, CH, A Поставляется со шлангом, только для использования с газовым разъемом	9105203244
Dometic RF 60 (30 мбар) DK, FIN, N, S	9105203241
Dometic RF 60 белый (30 мбар) DK, FIN, N, S	9105203602
Dometic RF 60 (28–37 мбар) F, I, E, NL	9105203243
Dometic RF 60 (28–37 мбар) UK	9105203242

## DOMETIC RGE 2100

Автономный абсорбционный холодильник

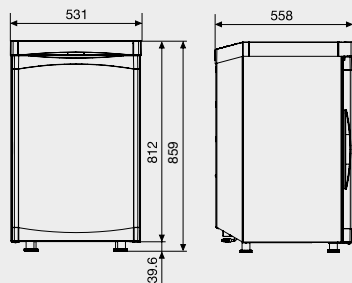

<b>Объем брутто без морозильной камеры с морозильной камерой</b>	102 л 96 л 9 л
<b>Входное напряжение / Тип источника питания</b>	230 В перем. тока, СНГ
<b>Входная мощность 230 В</b>	135 Вт
<b>Газ</b>	18 г/ч
<b>Потребление 230 В</b>	2,6 кВт·ч / 24 ч
<b>Газ</b>	270 г / 24 ч
<b>Температурный диапазон</b>	До 30 °С ниже температуры окружающей среды, морозильная камера до -12 °С
<b>Изоляция</b>	Полиуретановая пена по окружности
<b>Система поджига</b>	Пьезозажигание
<b>Материал</b>	Шкаф: листовая сталь с покрытием, дверца: листовая сталь с покрытием
<b>Цвет</b>	Белый
<b>Размеры (Ш x В x Г)</b>	531 x 859 x 558 мм
<b>Вес</b>	33,3 кг с морозильной камерой
<b>Особенности</b>	<ul style="list-style-type: none"> <li>• Бесшумная работа: холодильник вам не мешает</li> <li>• Три дверных лотка обеспечивают дополнительное место для хранения</li> <li>• Удобно регулируемые полки</li> <li>• Перенавешиваемые дверные петли и замок (для правой или левой стороны)</li> </ul>
<b>Знаки технического контроля</b>	Сертификат соответствия Директиве по газовому оборудованию 90/396/ЕЭС

Изделие	№ изделия
Dometic RGE 2100 (30 мбар), DK/FI/NO/SE	9600015632
Dometic RGE 2100 (30 мбар), UK	9600015633
Dometic RGE 2100 (30 мбар), FR	9600015634
Dometic RGE 2100 (30 мбар), BE/NL/IT/ES/HR/PL/RU/CZ/SK/SL	9600015635
Dometic RGE 2100 (50 мбар), DE/AT/CH/GR	9600015636



# ВСТРАИВАЕМЫЕ АБСОРБЦИОННЫЕ ХОЛОДИЛЬНИКИ

**ПОТЯСАЮЩИЙ ВЫБОР МОДЕЛЕЙ, РАЗМЕРОВ И КОНФИГУРАЦИЙ**

Хотите встроить бесшумный абсорбционный холодильник в мини-кухню жилого или коммерческого транспортного средства? Воспользуйтесь самым большим в Европе ассортиментом портативных холодильников! Мы рекомендуем использовать компактные классические модели 5-й серии для микроавтобусов. Холодильники 8-й серии выпускаются в двух вариантах ширины и в стандартной комплектации оснащены запатентованной

ъемной морозильной камерой. Наши отмеченные наградами абсорбционные холодильники 10-й серии сочетают в себе целый ряд уникальных инноваций: дверцы с двойными петлями, открывающиеся слева и справа, элегантные алюминиевые ручки по всей высоте, новую холодильную установку, обеспечивающую лучшую в своем классе эффективность охлаждения, а также многое другое.

## DOMETIC RMV 5305

4.28

Абсорбционный холодильник с реверсивными петлями и автоматическим выбором источника питания, 73 л

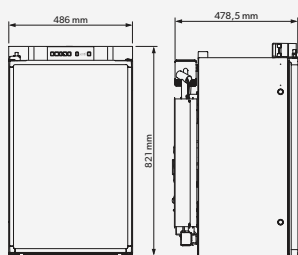

<b>Объем брутто с морозильной камерой</b>	73 л
<b>морозильная камера</b>	8 л
<b>Входное напряжение / Тип источника питания</b>	12 В пост. тока / 230–240 В перем. тока
<b>Входная мощность</b>	135 Вт
<b>230 В,</b>	130 Вт
<b>12 В</b>	18,3 г/ч
<b>газ</b>	
<b>Потребление</b>	2,4 кВт·ч/24 ч
<b>230 В</b>	3,12 кВт·ч/24 ч
<b>12 В</b>	270 г/24 ч
<b>Газ</b>	
<b>Температурный диапазон</b>	Холодильник +7 °С, морозильная камера до –12 °С при температуре окружающей среды до 32 °С (соответствует климатическому классу SN)
<b>Изоляция</b>	Полиуретановая пена по окружности
<b>Система поджига</b>	AES
<b>Материал</b>	Шкаф: листовая сталь с покрытием, дверца: пластмасса, панель: алюминий с покрытием
<b>Цвет</b>	Серый
<b>Размеры (Ш x В x Г)</b>	486 x 821 x 479 мм
<b>Вес</b>	24,5 кг с морозильной камерой
<b>Особенности</b>	<ul style="list-style-type: none"> <li>• Съемная морозильная камера</li> <li>• Оптимизированная конструкция полок – бесшумная</li> <li>• Дверь с надежной и прочной защелкой</li> </ul>
<b>Знак технического контроля</b>	Сертификат соответствия Директиве по газовому оборудованию 90/396/ЕЭС, сертификат электроники (Директива по ЭМС для автомобилей)
<b>Изделие</b>	<b>№ изделия</b>
Dometic RMV 5305	9500001325



## DOMETIC RM 5310

4.28

Абсорбционный холодильник с петлями слева, работающий от аккумулятора, 60 л

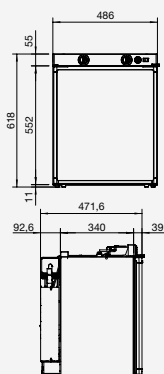

<b>Объем брутто с морозильной камерой</b>	60 л
<b>морозильная камера</b>	5 л
<b>Входное напряжение / Тип источника питания</b>	12 В пост. тока / 230 В перем. тока / СНГ 30 мбар
<b>Входная мощность 230 В,</b>	125 Вт
<b>12 В,</b>	120 Вт
<b>газ</b>	18,3 гал./ч
<b>Потребление 230 В</b>	2,5 кВт·ч/24 ч
<b>12 В</b>	2,5 кВт·ч/24 ч
<b>Газ</b>	270 г/24 ч
<b>Температурный диапазон</b>	Холодильник +7 °С, морозильная камера до -12 °С при температуре окружающей среды до 32 °С (соответствует климатическому классу SN)
<b>Изоляция</b>	Полиуретановая пена по окружности
<b>Система поджига</b>	Зажигание от аккумулятора
<b>Материал</b>	Шкаф: листовая сталь с покрытием, дверца: пластмасса, панель: алюминий с покрытием
<b>Цвет</b>	Серый
<b>Размеры (Ш x В x Г)</b>	486 x 618 x 474 мм
<b>Вес</b>	20 кг с морозильной камерой
<b>Особенности</b>	Дверца с магнитным уплотнением, реверсивные дверные петли, дверной замок с возможностью вентиляции, удобная в использовании панель управления, регулируемая полка, термостатическое регулирование в режиме работы от сети 230 В и при работе на газе, блок поджига с питанием от аккумулятора, внутреннее освещение
<b>Знак технического контроля</b>	Сертификат соответствия Директиве по газовому оборудованию 90/396/ЕЭС, сертификат электроники (Директива по ЭМС для автомобилей)
<b>Изделие</b>	<b>№ изделия</b>
Dometic RM 5310	9105703857

## DOMETIC RM 5330 / RM 5380

4.28

Абсорбционный холодильник емкостью 70 л / 80 л с петлями слева, работающий от аккумулятора

		RM 5330 УСТАНОВКА НАД КОЛЕСНОЙ АРКОЙ	RM 5380
RM 5330 Установка над колесной аркой 	<b>Объем брутто с морозильной камерой</b> <b>морозильная камера</b>	70 л 5 л	80 л 5 л
	<b>Входное напряжение / Тип источника питания</b>	12 В пост. тока / 230 В перем. тока / СНГ 30 мбар	
	<b>Входная мощность 230 В, 12 В</b> <b>газ</b>	125 Вт 120 Вт 18,3 г/ч	125 Вт 120 Вт 18,3 гал./ч
	<b>Потребление 230 В</b> <b>12 В</b> <b>Газ</b>	2,5 кВт·ч/24 ч 2,5 кВт·ч/24 ч 270 г/24 ч	2,5 кВт·ч/24 ч 2,5 кВт·ч/24 ч 270 г/24 ч
<b>Температурный диапазон</b>		Холодильник +7 °С, морозильная камера до -12 °С при температуре окружающей среды до 32 °С (соответствует климатическому классу SN)	
<b>Изоляция</b>		Полиуретановая пена по окружности	
<b>Система поджига</b>		Зажигание от аккумулятора	
<b>Материал</b>		Шкаф: листовая сталь с покрытием, дверца: пластмасса, панель: алюминий с покрытием	
<b>Цвет</b>		Серый	
<b>Размеры (Ш x В x Г)</b>		486 x 821 x 474 мм	486 x 821 x 474 мм
<b>Вес</b>		22 кг с морозильной камерой	24 кг с морозильной камерой
<b>Особенности</b>		Дверца с магнитным уплотнением, сменные дверные петли, дверной замок с возможностью вентиляции, удобная в использовании панель управления, различные возможности расположения стойки с полками, термостатическое регулирование в режиме питания от сети 230 В и при работе на газе, блок поджига с питанием от аккумулятора, внутреннее освещение	
<b>Знак технического контроля</b>		Сертификат соответствия Директиве по газовому оборудованию 90/396/ЕЭС, сертификат электроники (Директива по ЭМС для автомобилей)	
<b>Изделие</b>		№ изделия	
Dometic RM 5330		9105703862	
Dometic RM 5380		9105703865	
RM 5380 			

## DOMETIC RM 8400 / 8401

4.28

Абсорбционные холодильники, 95 л

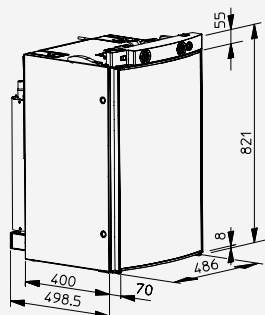

<b>Объем brutto без морозильной камеры с морозильной камерой морозильная камера</b>	95 л 90 л 8 л
<b>Входное напряжение / Тип источника питания</b>	12 В пост. тока / 230 В перем. тока / СНГ 30 мбар
<b>Входная мощность 230 В, 12 В газ</b>	135 Вт 130 Вт 18,3 гал./ч
<b>Потребление 230 В / 12 В Газ</b>	От 2,0 до 2,2 кВт·ч/24 ч От 250 до 270 г/24 ч
<b>Температурный диапазон</b>	Холодильник +7 °С, морозильная камера до -12 °С при температуре окружающей среды до 32 °С (соответствует климатическому классу SN)
<b>Изоляция</b>	Полиуретановая пена по окружности
<b>Системы поджига* Поджиг от аккумулятора MES</b>	RM 8400 RM 8401
<b>Материал</b>	Корпус: Листовая сталь с покрытием / дверца, панель: пластмасса
<b>Цвет</b>	Корпус и дверца: Серебристо-серый
<b>Размеры (Ш x В x Г)</b>	486 x 821 x 569 мм
<b>Вес</b>	27,5 кг с морозильной камерой
<b>Особенности</b>	Запатентованная съемная морозильная камера, открытие дверцы кончиком пальца, внутреннее освещение, дверца с магнитным уплотнением, сменные уплотнения дверцы, блокировка дверцы с возможностью вентиляции, удобная панель управления, различные варианты расположения полок, эргономичные дверные полки с защитой от протекания
<b>Знак технического контроля</b>	Сертификат соответствия Директиве по газовому оборудованию 90/396/ЕЭС, сертификат электроники (Директива по ЭМС для автомобилей)
<b>Изделие</b>	<b>№ изделия</b>
Dometic RM 8400 с блоком поджига от аккумулятора, петля дверцы слева	9500001551
Dometic RM 8400 с блоком поджига от аккумулятора, петля дверцы справа	9500001555
Dometic RM 8401 с ручным выбором источника энергии (MES), петля дверцы слева	9500001550
Dometic RM 8401 с ручным выбором источника энергии (MES), петля дверцы справа	9500001554

\*MES: Ручной выбор источника энергии, AES: Автоматический выбор источника питания

# УНИКАЛЬНОЕ ЗАПАТЕНТОВАННОЕ РЕШЕНИЕ: ДВУХШАРНИРНАЯ ДВЕРЬ

Абсорбционные холодильники 10-й серии обладают уникальным преимуществом: двухшарнирной дверью. Благодаря этому запатентованному решению они могут быть открыты в любую сторону, левую или правую, не требуя перестановки шарниров. Просто используйте одну из двух удобных алюминиевых ручек, которые проходят по всей высоте холодильника. Двухточечная запорная система надежно удерживает дверь во всех ситуациях.

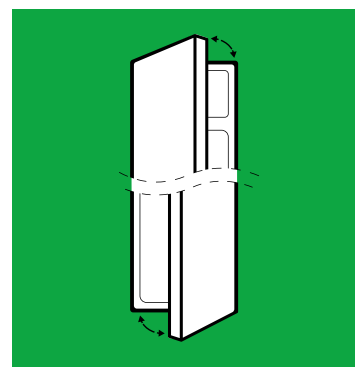

## DOMETIC RMD 10.5T / RMD 10.5XT

4.24

Абсорбционный холодильник, TFT-дисплей

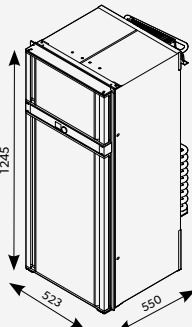
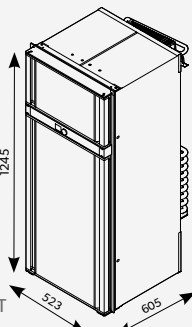
	RMD 10.5T	RMD 10.5XT ШКАФ УВЕЛИЧЕННОЙ ГЛУБИНЫ
  	<b>Объем брутто</b> <b>Чистая вместимость</b> <b>Морозильная камера</b> <b>Входное напряжение / Тип источника питания</b> <b>Входные номинальные значения</b> 230 В 12 В <b>Потребление</b> 230 В / 12 В Газ <b>Температурный диапазон</b> <b>Изоляция</b> <b>Система поджига</b> <b>Материал</b> <b>Цвет</b> <b>Размеры (Ш x В x Г)</b> <b>Вес</b> <b>Особенности</b>	153 л 124 л 29 л 12 В пост. тока / 230 В перем. тока / СНГ 30 мбар 250 Вт 170 Вт 24,2 кВт·ч / 24 ч 580 г / 24 ч Холодильник +7 °С, морозильная камера до -12 °С при температуре окружающей среды до 32 °С (соответствует климатическому классу SN) Полиуретановая пена по окружности AES Корпус: Листовая сталь с покрытием / дверца, панель: пластмасса Черный 523 x 1245 x 550 мм 40 кг с морозильной камерой
	177 л 142 л 35 л 250 Вт 170 Вт 24,2 кВт·ч / 24 ч 580 г / 24 ч	
	Холодильник до +7 °С, морозильная камера до -12 °С при температуре окружающей среды до 32 °С (соответствует климатическому классу SN)	
	Полиуретановая пена по окружности	
	AES	
	Корпус: Листовая сталь с покрытием / дверца, панель: пластмасса	
	Черный	
	523 x 1245 x 550 мм	
	40 кг с морозильной камерой	
	<ul style="list-style-type: none"> <li>Открывающаяся в обе стороны дверь — открывается влево или вправо без необходимости перевешивать петли</li> <li>Лучшие в своем классе параметры охлаждения — проверено на задворках Австралии</li> <li>Стандартный корпус с двумя отдельными дверцами для холодильной и морозильной камеры</li> <li>Простота эксплуатации за счет интуитивно понятных сенсорных элементов управления на TFT-экране, встроенном в дверь</li> <li>Элегантные алюминиевые дверные ручки, выдвигающиеся на всю высоту холодильной камеры</li> <li>Двухточечный механизм блокировки по обеим сторонам повышает безопасность</li> <li>Плоская дверь с изменяемой декоративной панелью и регулируемой толщиной (1,2–3 мм)</li> </ul>	
<b>Знак технического контроля</b>	Сертификат соответствия Директиве по газовому оборудованию 90/396/ЕЭС, сертификат электроники (Директива по ЭМС для автомобилей)	
<b>Изделие</b>	<b>№ изделия</b>	
Dometic RMD 10.5T	9600027258	
Dometic RMD 10.5XT	9600027265	
<b>/ Дополнительные аксессуары</b>		
Адаптер для подключения холодильников Dometic со штекером WAGO к разъему CEE сети переменного тока	9600015437	
Вилка JST 230/240 В	9600015439	
Вилка MNL 230/240 В	9600015440	





## DOMETIC RML 10.4T

4.24

Абсорбционный холодильник, 133 л, с TFT-дисплеем и в цвете «антрацит»

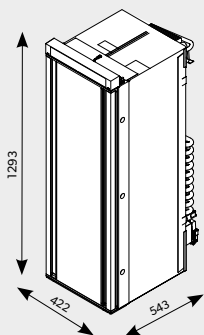

<b>Объем брутто</b>	133 л
<b>Чистая вместимость</b>	116 л
<b>Морозильная камера</b>	12 л
<b>Входное напряжение / Тип источника питания</b>	12 В пост. тока / 230 В перем. тока / СНГ 30 мбар
<b>Входные номинальные значения</b>	230 В 12 В
	170 Вт 170 Вт
<b>Потребление</b>	230 В 12 В Газ
	3.2 кВт ч/24 ч 4.08 кВт ч/24 ч 380 г / 24 ч
<b>Температурный диапазон</b>	Холодильник +7 °С, морозильная камера до -12 °С при температуре окружающей среды до 32 °С (соответствует климатическому классу SN)
<b>Изоляция</b>	Полиуретановая пена по окружности
<b>Система поджига</b>	AES
<b>Материал</b>	Корпус: Листовая сталь с покрытием Панель дверцы: Пластик
<b>Цвет</b>	Черный
<b>Размеры (Ш x В x Г)</b>	422 x 1293 x 543 мм
<b>Вес</b>	35,5 кг с морозильной камерой
<b>Особенности</b>	<ul style="list-style-type: none"> <li>• Запатентованная двухшарнирная дверь – открывается влево или вправо, не требуя перестановки шарнира</li> <li>• Съемная морозильная камера с двусторонней дверью</li> <li>• Лучшая в своем классе эффективность охлаждения благодаря новой холодильной установке</li> <li>• Элегантные алюминиевые дверные ручки во всю высоту холодильника</li> <li>• Интуитивно понятное управление с помощью TFT-дисплея и поворотно-нажимной кнопки</li> <li>• Крышка контейнера VG Fresh для овощей и фруктов с регулировкой влажности воздуха позволяет продуктам дольше оставаться свежими</li> <li>• Плоская дверь с индивидуальной декоративной панелью (толщина в диапазоне 1,2–3 мм)</li> </ul>
<b>Знак технического контроля</b>	Сертификат соответствия Директиве по газовому оборудованию 90/396/ЕЭС, сертификат электроники (Директива по ЭМС для автомобилей)

Изделие	№ изделия
Dometic RML 10.4T	9600027272
<b>/ Дополнительные аксессуары</b>	
Адаптер для подключения холодильников Dometic со штекером WAGO к разьему CEE сети переменного тока	9600015437
Вилка JST 230/240 В	9600015439
Вилка MNL 230/240 В	9600015440

## DOMETIC RM 10.5T

4.24

Абсорбционный холодильник, 93 л, с TFT-дисплеем и двухшарнирной дверцей



<b>Объем brutto</b>	93 л
<b>Чистая вместимость</b>	77,4 л
<b>Морозильная камера</b>	8,2 л
<b>Входное напряжение / Тип источника питания</b>	12 В пост. тока / 230 В перем. тока / СНГ 30 мбар
<b>Входные номинальные значения</b>	
230 В	135 Вт
12 В	130 Вт
<b>Потребление</b>	
230 В	2,8 кВт ч/24 ч
Газ	270 г/24 ч
<b>Температурный диапазон</b>	Холодильник +7 °С, морозильная камера до -12 °С при температуре окружающей среды до 32 °С (соответствует климатическому классу SN)
<b>Изоляция</b>	Полиуретановая пена по окружности
<b>Система поджига</b>	AES
<b>Материал</b>	Корпус: Листовая сталь с покрытием Панель дверцы: Пластик
<b>Цвет</b>	Черный
<b>Размеры (Ш x В x Г)</b>	523 x 821 x 548 мм
<b>Вес</b>	28,0 кг с морозильной камерой
<b>Особенности</b>	<ul style="list-style-type: none"> <li>• Открывающаяся в обе стороны дверь — открывается влево или вправо без необходимости перевешивать петли</li> <li>• Запатентованная съемная морозильная камера (открывается вниз)</li> <li>• Интуитивно понятное управление с помощью цветного TFT-дисплея и поворотной нажимной кнопки</li> <li>• Элегантные алюминиевые дверные ручки во всю высоту холодильника</li> <li>• Универсальная концепция внутреннего хранилища с двумя небольшими контейнерами для фруктов и овощей</li> <li>• Бесшумное абсорбционное охлаждение при работе от 12 В, 230 В или от газа</li> <li>• Полное светодиодное внутреннее освещение</li> </ul>
<b>Знак технического контроля</b>	Сертификат соответствия Директиве по газовому оборудованию 90/396/ЕЭС, сертификат электроники (Директива по ЭМС для автомобилей)

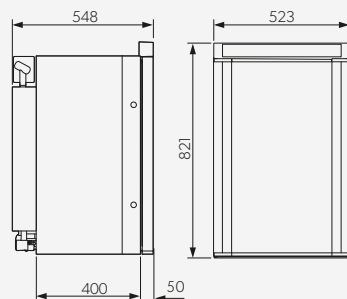

Изделие	№ изделия
Dometic RM 10.5T	9600027098
<b>/ Дополнительные аксессуары</b>	
Адаптер для подключения холодильников Dometic со штекером WAGO к разъему CEE сети переменного тока	9600015437
Вилка JST 230/240 В	9600015439
Вилка MNL 230/240 В	9600015440

## DOMETIC RMS 10.5T / 10.5XT

4.24

Абсорбционные холодильники с TFT-дисплеем и двухшарнирной дверцей

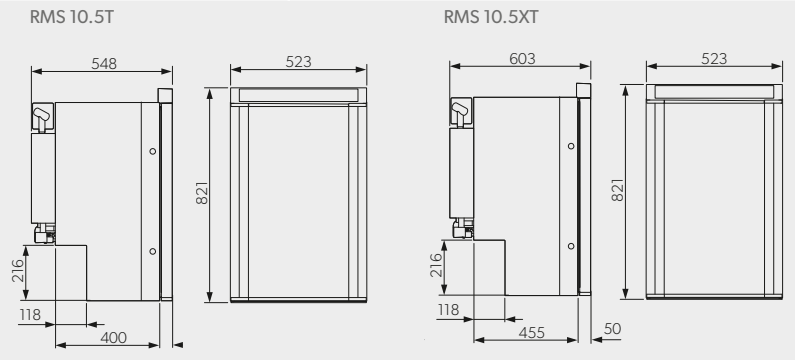
	RMS 10.5T	RMS 10.5XT ШКАФ УВЕЛИЧЕННОЙ ГЛУБИНЫ	
	<b>Объем брутто</b>	83 л	98 л
	<b>Чистая вместимость</b>	67,8 л	79 л
	<b>Морозильная камера</b>	8,2 л	11,1 л
	<b>Входное напряжение / Тип источника питания</b>	12 В пост. тока / 230 В перем. тока / СНГ 30 мбар	
	<b>Входные номинальные значения</b>		
	230 В	135 Вт	135 Вт
	12 В	130 Вт	130 Вт
	<b>Потребление</b>		
	230 В	3,2 кВт·ч / 24 ч	2,5 кВт·ч / 24 ч
	Газ	270 г / 24 ч	270 г / 24 ч
	<b>Температурный диапазон</b>	Холодильник +7 °С, морозильная камера до -12 °С при температуре окружающей среды до 32 °С (соответствует климатическому классу SN)	
	<b>Изоляция</b>	Полиуретановая пена по окружности	
	<b>Система поджига</b>	AES	
	<b>Материал</b>	Корпус: Листовая сталь с покрытием / дверца, панель: пластмасса	
	<b>Цвет</b>	Черный	
	<b>Размеры (Ш x В x Г)</b>	528 x 821 x 548 мм	523 x 821 x 603 мм
	<b>Вес</b>	27,4 кг с морозильной камерой	29 кг с морозильной камерой
	<b>Особенности</b>	<ul style="list-style-type: none"> <li>Открывающаяся в обе стороны дверь — открывается влево или вправо без необходимости перевешивать петли</li> <li>Съемная морозильная камера (открывается вниз)</li> <li>Умное использование пространства: модель под столешницей с вырезом под колесную арку</li> <li>Элегантные алюминиевые дверные ручки во всю высоту холодильника</li> <li>Интуитивно понятное управление с помощью цветного TFT-дисплея и поворотной нажимной кнопки</li> <li>Универсальная концепция внутреннего хранилища с двумя небольшими контейнерами для фруктов и овощей</li> <li>Бесшумное абсорбционное охлаждение при работе от 12 В, 230 В или от газа</li> </ul>	
	<b>Знак технического контроля</b>	Сертификат соответствия Директиве по газовому оборудованию 90/396/ЕЭС, сертификат электроники (Директива по ЭМС для автомобилей)	
	<b>Рисунки</b>		
	<b>Изделие</b>	<b>№ изделия</b>	
	Dometic RMS 10.5T	9600027101	
	Dometic RMS 10.5XT	9600027116	
	<b>/ Дополнительные аксессуары</b>		
	Адаптер для подключения холодильников Dometic со штекером WAGO к разъему CEE сети переменного тока	9600015437	
	Вилка JST 230/240 В	9600015439	
	Вилка MNL 230/240 В	9600015440	

# АКСЕССУАРЫ ДЛЯ ХОЛОДИЛЬНИКОВ 10-Й СЕРИИ



## DOMETIC RC 10.4S 70-UKIT

Комплект для модернизации холодильника Dometic RC 10.4S 70 с получением всех предпочтительных характеристик Dometic RML 10.4T 70.

Комплект поставки: 1 дверца с двойными петлями, 1 надверная полка, 1 холодильная полка

№ изделия 9600028492



## DOMETIC RC 10.4S 90-UKIT

Комплект для модернизации холодильника Dometic RC 10.4S 90 с получением всех предпочтительных характеристик модели Dometic RC 10.4T 90

Комплект поставки: 1 дверца с двойными петлями, 1 надверная полка, 1 холодильная полка

№ изделия 9600028493



## DOMETIC RM(S)/RCS 10.5S-UKIT

Комплект для модернизации холодильников RM 10.5S, RMS 10.5S и RCS 10.5S для получения всех предпочтительных функций Dometic RM 10.5T, RMS 10.5T и RCS 10.5T

Комплект поставки: 1 дверца с двойными петлями, 1 надверная полка, 1 холодильная полка

№ изделия 9600028478



## DOMETIC RMS/RCS 10.5XS-UKIT

Комплект для модернизации холодильников RMS 10.5XS и RCS 10.5XS с получением всех предпочтительных функций Dometic RMS 10.5XT и RCS 10.5XT

Комплект поставки: 1 дверца с двойными петлями, 1 надверная полка, 1 холодильная полка

№ изделия 9600028479



## DOMETIC RMD/RCD 10.5S-UKIT

Комплект для модернизации холодильников RMD 10.5S и RCD 10.5S с получением всех предпочтительных функций холодильников RMD 10.5X и RCD 10.5T.

Комплект поставки: 2 двухшарнирные дверцы, 1 надверная полка, 1 холодильная полка, 1 крышка для сохранения свежести овощей

№ изделия 9600028181



## DOMETIC RMD/RCD 10.5XS-UKIT

Комплект для модернизации холодильников RMD 10.5XS и RCD 10.5XS с получением всех предпочтительных функций холодильников RMD 10.5X и RCD 10.5T.

Комплект поставки: 2 двухшарнирные дверцы, 1 надверная полка, 1 холодильная полка, 1 крышка для сохранения свежести овощей

№ изделия 9600028421



## DOMETIC RML 10.4S-UKIT

Комплект для модернизации холодильников Dometic RML 10.4S и Dometic RCL 10.4S с получением всех предпочтительных функций холодильников Dometic RML 10.4 и RCL 10.4

1 двухшарнирная дверца, 1 надверная полка, 1 холодильная полка, 1 крышка для сохранения свежести овощей

№ изделия 9600025706





### DOMETIC RML10.4-RPLKIT

Запасной комплект RML 94xx для монтажа холодильников RML 10.4

Если в вашем транспортном средстве уже установлено устройство серии RML 94xx, этот запасной комплект позволит установить новый холодильник серии RML 10.4 в имеющиеся вырезы. Декоративные планки и гибкий соединительный шланг для газа входят в комплект поставки, что обеспечивает удобную интеграцию.

№ изделия 9600025974



### DOMETIC RMD10.5-RCK

Полка для морозильной камеры RMD 10.5

Хорошо спланированное хранение: вы можете оптимизировать использование пространства в морозильной камере холодильника серии 10, воспользовавшись дополнительной полкой.

№ изделия 9600015432



### DOMETIC REF-ADAPT

Адаптер питания для абсорбционных холодильников 10-й серии

Абсорбционные холодильники серии 10 поставляются с вилкой WAGO для присоединения к сети 230/240 В переменного тока. При необходимости, могут быть использованы следующие адаптерные системы:

Вилка CEE 230/240 В / № изделия 9600015437  
Вилка UK 230/240 В / № изделия 9600015438  
Вилка JST 230/240 В / № изделия 9600015439  
Вилка MNL 230/240 В / № изделия 9600015440



### DOMETIC REF-FANKIT

Комплект вентиляции для абсорбционных холодильников 10-й серии

- Вентиляционный комплект прост в установке
- Он обеспечивает оптимальную вентиляцию холодильника для максимально эффективного охлаждения
- Этот комплект особенно эффективен при высокой температуре воздуха или сильном солнечном свете

№ изделия 9600017061



### DOMETIC R10-BP

Аккумуляторный блок для абсорбционных холодильников 10-й серии

- Абсолютно автономная эксплуатация холодильника без какого-либо внешнего источника питания
- Идеальная интеграция – удобный в применении, не виден, когда дверь закрыта
- Работает со стандартными аккумуляторами типа AA
- Простота использования

№ изделия 9600015427



### DOMETIC REF-STOKIT

Набор для хранения продуктов для холодильников

- Экономящее место решение по хранению продуктов питания, со штабелируемыми лотками, две высоты
- Держатели лотков надежно удерживают установленные друг на друге лотки во время движения
- Лоток кубиков льда с выдвигающей крышкой, для удобного извлечения требуемого количества
- Разработаны для серии 10, но также подходят и для других холодильников

№ изделия 9600006299

# АКСЕССУАРЫ ДЛЯ АБСОРБЦИОННЫЕ ХОЛОДИЛЬНИКИ



## ЗИМНИЕ КРЫШКИ

- Для холодильников как с одной, так и с двумя дверцами доступны зимние крышки
- Замените крышку в начале зимнего сезона
- Крышки помогают поддерживать эффективность охлаждения в холодную погоду

Холодильник Dometic WA 120/130

Комплект зимних крышек для моделей LS 100 и LS 200, белые

№ изделия 9105900018

Холодильник Dometic WA 120/130

Комплект зимних крышек для моделей LS 100 и LS 200, черный цвет

№ изделия 9500001460

Dometic EWS 300

Комплект зимних крышек для вентиляционной решетки LS 300, белый

№ изделия 9105900017



## ВЕНТИЛЯЦИОННЫЕ РЕШЕТКИ

Две вентиляционные решетки LS 100 и LS 200 предназначены для холодильников серии RM, RMS и RMV, устанавливаемых под столешницу. Модель LS 100 требуется только для установок с отдельным вытяжным каналом. В противном случае можно использовать модель LS 200, которая подходит для вентиляции в верхней и нижней частях холодильника. Модель LS 300 идеально подходит для больших холодильников серий RMD и RMDT, а модель LS 230 — это вентиляционная решетка для тонких холодильников RML.

LS 100, верхняя, RM(V)5xxx, RM(S)8xxx  
№ изделия, белая, 9500000958 /  
№ изделия, черная, 9500001457

LS 200, нижняя, RM(V)5xxx, RM(S)8xxx  
№ изделия, белая, 9500000959  
№ изделия, черная, 9500001458

LS 300 RMD(T)8xxx, RML855x, RMD(T)10.5  
№ изделия, белая, 9600003006

LS 230, RML8230, RML8330, RML(T)9xxx,  
RML10.4 / № изделия, белая, 9500001459



## DOMETIC LS-R500

Потолочная вентиляция для холодильников 8-й и 4-й серий

Дополнительное вентиляционное оборудование для холодильников 8-й и 4-й серий. Совместимо с вентиляционными решетками LS 200 или LS 300.

- Дополнительное вентиляционное оборудование для холодильников 8-й и 4-й серий
- Совместимо с вентиляционными решетками LS 200 или LS 300
- Рекомендуется при использовании защиты для маркиз

№ изделия 9105900020



### DOMETIC AR-EGG

Полка для яиц для абсорбционных холодильников

Место для безопасного хранения шести яиц. Подходит для всех холодильников Dometic.

№ изделия 9105900009



### DOMETIC AR-ACF

Угольный фильтр для холодильников

Устраняет запахи в холодильниках и других закрытых пространствах.

№ изделия 9105900008



### DOMETIC AR-BI

Система поджига от аккумулятора для абсорбционных холодильников

Аккумуляторная система зажигания подходит для модернизации всех пьезохолодильников с пластиковыми держателями панели приборов.

№ изделия 9105900010



### DOMETIC AR-VKIT

Комплект для вентиляции абсорбционных холодильников

Дополнительный комплект для оптимальной работы холодильников серий 4 и 8. Управляется посредством термостата, чрезвычайно простой монтаж.

- Вентиляционный комплект прост в установке
- Он обеспечивает оптимальную вентиляцию холодильника для максимально эффективного охлаждения
- Этот комплект особенно эффективен при высокой температуре воздуха или сильном солнечном свете

№ изделия 9105900007



### ПОЛКА ВМЕСТО МОРОЗИЛЬНОЙ КАМЕРЫ

Рациональная организация свободного пространства. Когда морозильная камера вынута, вы можете использовать освободившееся пространство в вашем холодильнике 8-й серии посредством дополнительной полки.

RM/S 8400/1 / № изделия 9105703589  
RM/S 8500/1/5 / № изделия 9105703587  
RM 8551/5 / № изделия 9105703588



### DOMETIC REF-STOKIT

Набор для хранения продуктов для холодильников

- Экономящее место решение по хранению продуктов питания, со штабелируемыми лотками, две высоты
- Держатели лотков надежно удерживают установленные друг на друге лотки во время движения
- Лоток кубиков льда с выдвигающей крышкой, для удобного извлечения требуемого количества
- Разработаны для серии 10, но также подходят и для других холодильников

№ изделия 9600006299

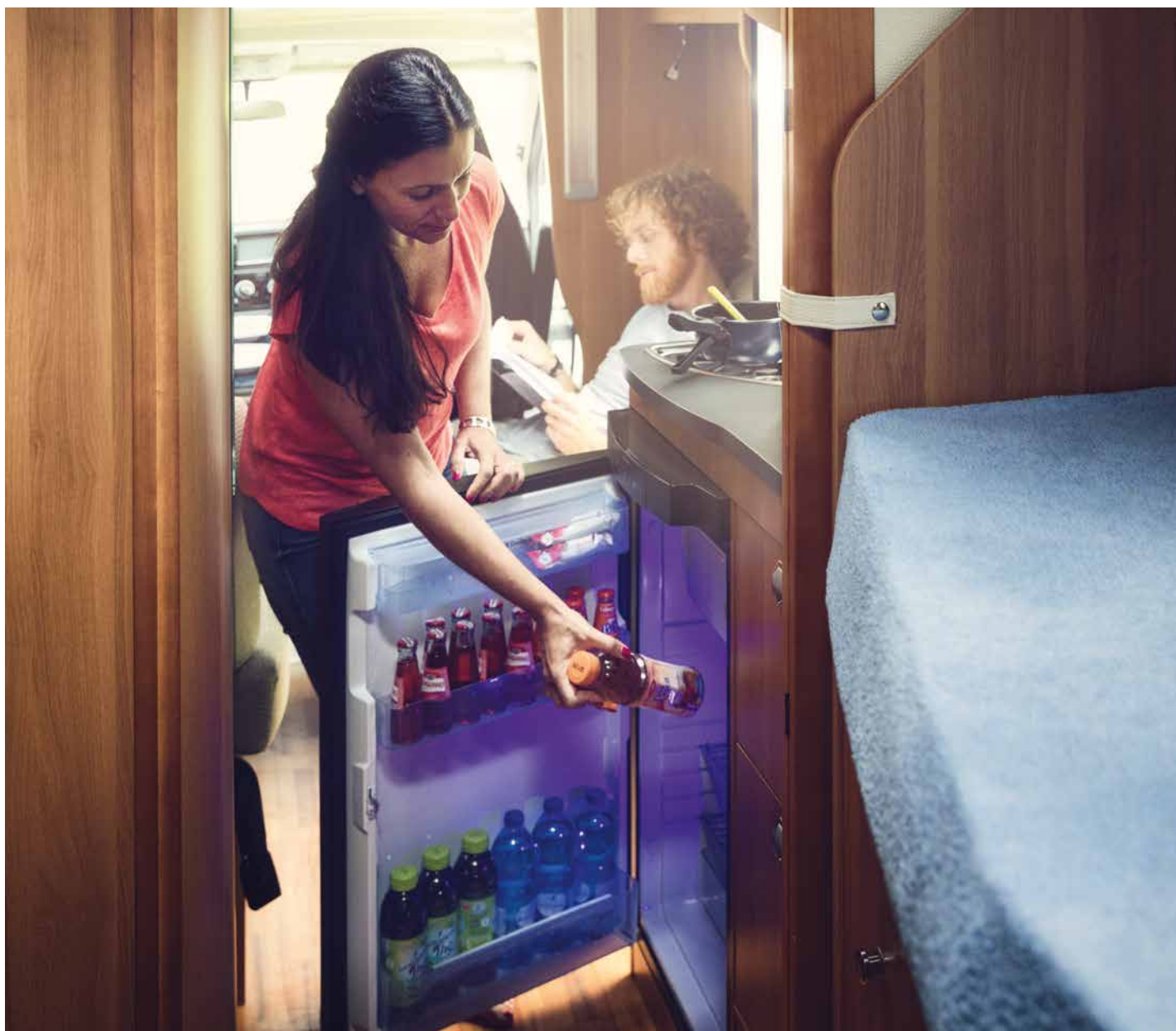

# КОМПРЕССОРНЫЕ ХОЛОДИЛЬНИКИ

## МОЩНОЕ ОХЛАЖДЕНИЕ И ГЛУБОКАЯ ЗАМОРОЗКА

Высокопроизводительное охлаждение и глубокая заморозка, экономичное энергопотребление — это то, чего можно ожидать от каждого компрессорного устройства Dometic. Холодильники «3 в 1» серии CRX можно использовать как холодильник, морозильную камеру или их сочетание. Мы также предлагаем модели больших размеров емкостью до 177 литров, практичные выдвижные холодильники, компактные холодильники

с вертикальной загрузкой и нестандартные компрессорные холодильники для определенных моделей грузовиков и спецтехники. Компрессорные холодильники RC новой серии 10 идеально подходят для Fiat Ducato и кемперов с панелями аналогичной конструкции. Их конструкция ориентирована на будущее, а эффективность охлаждения — лучшая в своем классе.



## DOMETIC COOLMATIC CRP 40 / CRP 40S

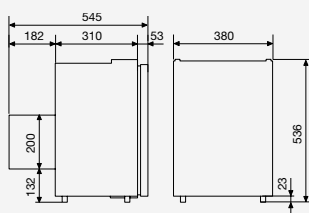

Компрессорные холодильники, 12/24 В пост. тока



	CRP 40	CRP 40S	
	<b>Полезный объем</b> морозильная камера	39 л 5,3 л	
	<b>Входное напряжение / Тип источника питания</b>	12 / 24 В пост. тока	
	<b>Средняя потребляемая мощность</b>	45 Вт	
	<b>Потребление тока при 12 В</b>	1,5 А·ч/ч при температуре окружающей среды +25 °С, 1,8 А·ч/ч при температуре окружающей среды +32 °С, оба при внутренней температуре +5 °С	
	<b>Хладагент</b>	R134a, количество хладагента: 38 г, эквивалент CO <sub>2</sub> : 0,054 т, потенциал глобального потепления (GWP): 1430	
	<b>Изоляция</b>	Полиуретановая пена по окружности	
	<b>Система</b>	Полностью герметичный компрессор со встроенной электронной системой управления, защита от падения напряжения / электронный предохранитель, автоматическая защита от неправильной полярности, механический термостат с непрерывной регулировкой	
	<b>Материал</b>	Корпус: с металлической рамой с покрытием Пластмассовые внутренние детали/рама дверцы: пластик, фитинги: нержавеющая сталь	Корпус: с металлической рамой с покрытием Интерьер: пластик, фитинги: нержавеющая сталь Дверца: нержавеющая сталь (AISI316)
	<b>Цвет</b>	Корпус: черного цвета Рама двери: серебристая Дверная панель: матово-серебристая (матовая поверхность под нержавеющую сталь)	Корпус: черного цвета Дверная рама: серебристая Дверная панель: нержавеющая сталь (V4A)
	<b>Особенности</b>	Декоративная панель из матового серебра, кронштейны для крепления бутылок	Высококачественная передняя панель из нержавеющей стали, кронштейны для крепления бутылок
<b>Вес</b>	19 кг	21 кг	
<b>Знаки технического контроля</b>	TÜV/GS, сертификат электроники (Директива по ЭМС для автомобилей)		
<b>Изделие</b>	<b>№ изделия</b>		
Dometic CoolMatic CRP 40	9105204517		
Dometic CoolMatic CRP 40S	9105204441		
<b>/ Дополнительные аксессуары</b>			
Сетевой адаптер MPS 35, 110–240 В > 24 В	9600000445		
Стандартная монтажная рама CRP 40	9105306405		
Стандартная монтажная рама CRP 40S	9105305676		
Рама для монтажа заподлицо CRP 40	9105306410		
Рама для монтажа заподлицо CRP 40S	9105305671		

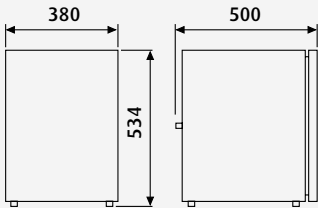

## DOMETIC COOLMATIC CRX 50 / 50S / 65 / 65S

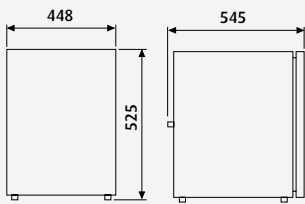
Компрессорные холодильники, 12/24 В пост. тока

		CRX 50	CRX 50S	
<p>CRX 50/50S</p>  	<b>Полезный объем</b> морозильная камера	45 л 4,4 л		
	<b>Входное напряжение / Тип источника питания</b>	12 / 24 В пост. тока		
	<b>Средняя потребляемая мощность</b>	40 Вт		
	<b>Потребление тока при 12 В</b>	1,1 А·ч/ч при температуре окружающей среды +25 °С, 1,7 А·ч/ч при температуре окружающей среды +32 °С, оба при внутренней температуре +5 °С		
	<b>Хладагент</b>	R134a, количество хладагента: 38 г, эквивалент CO <sub>2</sub> : 0,054 т, потенциал глобального потепления (GWP): 1430		
	<b>Изоляция</b>	Полиуретановая пена по окружности		
	<b>Система</b>	Полностью герметичный компрессор со встроенной электронной системой управления, защита от падения напряжения / электронный предохранитель, автоматическая защита от неправильной полярности, механический термостат с непрерывной регулировкой		
	<b>Материал</b>	Корпус: с металлической рамой с покрытием Пластмассовые внутренние детали/рама дверцы: пластик, фитинги: нержавеющая сталь	Корпус: с металлической рамой с покрытием Интерьер: пластик, фитинги: нержавеющая сталь Дверца: нержавеющая сталь (AISI316)	
	<b>Цвет</b>	Корпус: черного цвета Рама двери: серебристая Дверная панель: матово-серебристая (матовая поверхность под нержавеющую сталь)	Корпус: черного цвета Дверная рама: серебристая Дверная панель: нержавеющая сталь (V4A)	
	<b>Особенности</b>	Декоративная панель из матового серебра, кронштейны для крепления бутылок	Высококачественная передняя панель из нержавеющей стали, кронштейны для крепления бутылок	
<b>Вес</b>	17 кг			
<b>Знаки технического контроля</b>	TÜV/GS, сертификат электроники (Директива по ЭМС для автомобилей)			
		CRX 65	CRX 65S	
<p>CRX 65/65S</p>  	<b>Полезный объем</b> морозильная камера	57 л 7 л		
	<b>Средняя потребляемая мощность</b>	45 Вт		
	<b>Хладагент</b>	R134a, количество хладагента: 42 г, эквивалент CO <sub>2</sub> : 0,060 т, потенциал глобального потепления (GWP): 1430		
	<b>Потребление тока при 12 В</b>	1,14 А·ч/ч при температуре окружающей среды +25 °С, 1,8 А·ч/ч при температуре окружающей среды +32 °С, оба при внутренней температуре +5 °С		
	<b>Вес</b>	18 кг	19 кг	
	<b>Дополнительные технические характеристики для CRX 50 / CRX 50S</b>			
	<b>Изделие</b>	<b>№ изделия</b>		
	Dometic CoolMatic CRX 50	9105306565		
	Dometic CoolMatic CRX 50S	9105306566		
	Dometic CoolMatic CRX 65	9105306568		
Dometic CoolMatic CRX 65S	9105306569			
<b>/ Дополнительные аксессуары</b>				
Сетевой адаптер MPS 35, 110–240 В > 24 В	9600000445			
Стандартная монтажная рама CRX 50	9105306405			
Стандартная монтажная рама CRX 50S	9105305676			
Рама для монтажа заподлицо CRX 50	9105306410			
Рама для монтажа заподлицо CRX 50S	9105305671			
Стандартная монтажная рама CRX 65	9105306406			
Стандартная монтажная рама CRX 65S	9105305677			
Рама для монтажа заподлицо CRX 65	9105306411			
Рама для монтажа заподлицо CRX 65S	9105305672			

## DOMETIC COOLMATIC CRD 50/50S / CRX 65D / 65DS

Выдвижной компрессорный холодильник

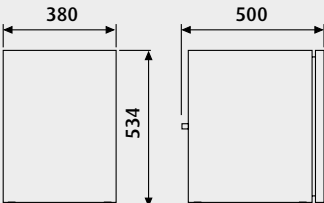
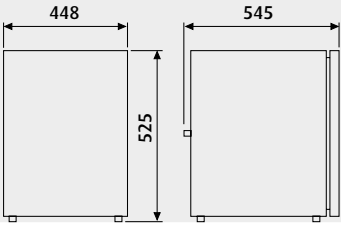
		CRD 50	CRX 65D	CRD 50S	CRX 65DS
		Модели с лицевой панелью, выполненной под нержавеющую сталь		Модели с лицевой панелью из нержавеющей стали	
<p>CRD 50</p> 	<b>Полезный объем морозильная камера</b>	38,5 л 6 л	57 л 7 л	38,5 л 6 л	57 л 7 л
	<b>Входное напряжение / Тип источника питания</b>	12 / 24 В пост. тока			
	<b>Температурный диапазон</b>	От +10 °С до -12 °С			
	<b>Средняя потребляемая мощность</b>	40 Вт	45 Вт	40 Вт	45 Вт
	<b>Изоляция</b>	Полиуретановая пена по окружности			
<p>CRD 50S</p> 	<b>Система</b>	Полностью герметичный компрессор со встроенной электронной системой управления, защита от падения напряжения / электронный предохранитель, автоматическая защита от неправильной полярности, механический термостат с непрерывной регулировкой			
	<b>Хладагент</b>	R134a, количество хладагента: 38 г, эквивалент CO <sub>2</sub> : 0,054 т, потенциал глобального потепления (GWP): 1430			
<p>CRD 50/S</p> 	<b>Материал</b>	Корпус: с металлической рамой с покрытием Пластмассовые внутренние детали / дверная рама: пластмасса, Крепления: нержавеющая сталь		Корпус: с металлической рамой с покрытием Интерьер: пластик, фитинги: нержавеющая сталь Дверца: нержавеющая сталь (AISI316)	
	<b>Цвет</b>	Корпус: черного цвета Рама двери: серебристая Дверная панель: матово-серебристая (матовая поверхность под нержавеющую сталь)		Корпус: черного цвета Дверная рама: серебристая Дверная панель: нержавеющая сталь (V4A)	
	<b>Особенности</b>	Декоративная панель из матового серебра, кронштейны для крепления бутылок		Высококачественная передняя панель из нержавеющей стали, кронштейны для крепления бутылок	
	<b>Вес</b>	17 кг	20 кг	18 кг	21 кг
	<b>Знаки технического контроля</b>	TÜV/GS, сертификат электроники (Директива по ЭМС для автомобилей)			
		<b>Изделие</b>		<b>№ изделия</b>	
		Dometic CoolMatic CRD 50		9105306581	
		Dometic CoolMatic CRD 50S		9105306582	
		Dometic CoolMatic CRX 65D		9105306540	
		Dometic CoolMatic CRX 65DS		9105306548	
		<b>/ Дополнительные аксессуары</b>			
		Сетевой адаптер MPS 35, 110 В – 240 В > 24 В		9600000445	
		Стандартная монтажная рама CRD 50		9105306405	
		Стандартная монтажная рама CRD 50S		9105305676	
		Рама для монтажа заподлицо CRD 50		9105306410	
		Рама для монтажа заподлицо CRD 50S		9105305671	
		Стандартная монтажная рама CRX 65D		9105306406	
		Стандартная монтажная рама CRX 65DS		9105305677	
		Рама для монтажа заподлицо CRX 65D		9105306411	
		Рама для монтажа заподлицо CRX 65DS		9105305672	
<p>CRX 65D /S</p> 					

## DOMETIC COOLMATIC CRX 80 / 80S / 110 / 110S

Компрессорные холодильники, 12/24 В пост. тока

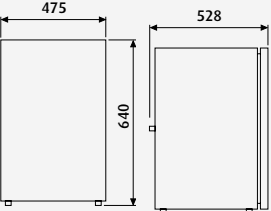
		CRX 80	CRX 80S
<p>CRX 80/80S</p>  	<b>Полезный объем</b> морозильная камера	78 л 7,5 л	
	<b>Входное напряжение / Тип источника питания</b>	12 / 24 В пост. тока	
	<b>Средняя потребляемая мощность</b>	48 Вт	
	<b>Потребление тока при 12 В</b>	1,19 А·ч/ч при температуре окружающей среды +25 °С, 2,0 А·ч/ч при температуре окружающей среды +32 °С, оба при внутренней температуре +5 °С	
	<b>Хладагент</b>	R134a, количество хладагента: 48 г, эквивалент CO <sub>2</sub> : 0,069 т, потенциал глобального потепления (GWP): 1430	
	<b>Изоляция</b>	Полиуретановая пена по окружности	
	<b>Система</b>	Полностью герметичный компрессор со встроенной электронной системой управления, защита от падения напряжения / электронный предохранитель, автоматическая защита от неправильной полярности, механический термостат с непрерывной регулировкой	
	<b>Материал</b>	Корпус: с металлической рамой с покрытием Пластмассовые внутренние детали/рама дверцы: пластик, фитинги: нержавеющая сталь	Корпус: с металлической рамой с покрытием Интерьер: пластик, фитинги: нержавеющая сталь Дверца: нержавеющая сталь (AISI316)
	<b>Цвет</b>	Корпус: черного цвета Рама двери: серебристая Дверная панель: матово-серебристая (матовая поверхность под нержавеющую сталь)	Корпус: черного цвета Дверная рама: серебристая Дверная панель: нержавеющая сталь (V4A)
	<b>Особенности</b>	Декоративная панель из матового серебра, кронштейны для крепления бутылок	Высококачественная передняя панель из нержавеющей стали, кронштейны для крепления бутылок
<b>Вес</b>	20 кг	21 кг	
<b>Знаки технического контроля</b>	TÜV/GS, сертификат электроники (Директива по ЭМС для автомобилей)		
		CRX 110	CRX 110S
<b>Полезный объем</b> морозильная камера		104 л 9 л	
<b>Средняя потребляемая мощность</b>		50 Вт	
<b>Потребление тока при 12 В</b>		1,8 А·ч/ч при температуре окружающей среды +25 °С, 2,4 А·ч/ч при температуре окружающей среды +32 °С, оба при внутренней температуре +5 °С	
<b>Хладагент</b>		R134a, количество хладагента: 47 г, эквивалент CO <sub>2</sub> : 0,067 т, потенциал глобального потепления (GWP): 1430	
<b>Вес</b>		22.5 кг	23.5 кг
<b>Дополнительные технические характеристики для CRX 80 / CRX 80S</b>			
<b>Изделие</b>		<b>№ изделия</b>	
Dometic CoolMatic CRX 80		9105306570	
Dometic CoolMatic CRX 80S		9105306571	
Dometic CoolMatic CRX 110		9105306572	
Dometic CoolMatic CRX 110S		9105306573	
<b>/ Дополнительные аксессуары</b>			
Сетевой адаптер MPS 35, 110–240 В > 24 В		9600000445	
Стандартная монтажная рама CRX 80		9105306407	
Стандартная монтажная рама CRX 80S		9105305678	
Рама для монтажа заподлицо CRX 80		9105306412	
Рама для монтажа заподлицо CRX 80S		9105305673	
Стандартная монтажная рама CRX 110		9105306408	
Стандартная монтажная рама CRX 110S		9105305679	
Рама для монтажа заподлицо CRX 110		9105306413	
Рама для монтажа заподлицо CRX 110S		9105305674	



## DOMETIC COOLMATIC CRX 140 / 140S

Компрессорные холодильники, 12/24 В пост. тока / 100–240 В перем. тока

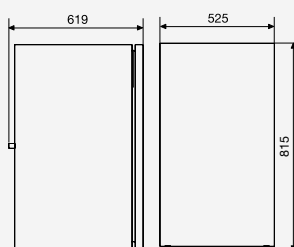

	CRX 140	CRX 140S
<b>Полезный объем</b> морозильная камера	130 л 11 л	
<b>Входное напряжение / Тип источника питания</b>	12 / 24 В пост. тока / 100–240 В перем. тока	
<b>Средняя потребляемая мощность</b>	65 Вт	
<b>Потребление тока при 12 В</b>	1,9 А·ч/ч при температуре окружающей среды +25 °С, 2,5 А·ч/ч при температуре окружающей среды +32 °С, оба при внутренней температуре +5 °С	
<b>Хладагент</b>	R134a, количество хладагента: 50 г, эквивалент CO <sub>2</sub> : 0,072 т, потенциал глобального потепления (GWP): 1430	
<b>Изоляция</b>	Полиуретановая пена по окружности	
<b>Система</b>	Полностью герметичный компрессор со встроенной электронной системой управления, защита от падения напряжения / электронный предохранитель, автоматическая защита от неправильной полярности, механический термостат с непрерывной регулировкой	
<b>Материал</b>	Корпус: с металлической рамой с покрытием Пластмассовые внутренние детали/рама дверцы: пластик, фитинги: нержавеющая сталь	Корпус: с металлической рамой с покрытием Интерьер: пластик, фитинги: нержавеющая сталь Дверца: нержавеющая сталь (AISI316)
<b>Цвет</b>	Корпус: черного цвета Рама двери: серебристая Дверная панель: матово-серебристая (матовая поверхность под нержавеющую сталь)	Корпус: черного цвета Дверная рама: серебристая Дверная панель: нержавеющая сталь (V4A)
<b>Особенности</b>	Декоративная панель из матового серебра, кронштейны для крепления бутылок	Высококачественная передняя панель из нержавеющей стали, кронштейны для крепления бутылок
<b>Вес</b>	30 кг	31 кг
<b>Знаки технического контроля</b>	TÜV/GS, сертификат электроники (Директива по ЭМС для автомобилей)	
<b>Изделие</b>	<b>№ изделия</b>	
Dometic CoolMatic CRX 140	9105306578	
Dometic CoolMatic CRX 140S	9105306580	
<b>/ Дополнительные аксессуары</b>		
Стандартная монтажная рама CRX 140	9105306409	
Стандартная монтажная рама CRX 140S	9105305680	
Рама для монтажа заподлицо CRX 140	9105306414	
Рама для монтажа заподлицо CRX 140S	9105305675	



# НЕПРЕВЗОЙДЕННАЯ ЭФФЕКТИВНОСТЬ

## КОМПРЕССОРНЫЕ ХОЛОДИЛЬНИКИ 10-Й СЕРИИ

Наши удостоенные наград абсорбционные холодильники с открывающейся в обе стороны дверью произвели переворот в области хранения продуктов и напитков в жилых автофургонах. Несомненно, успех ждет и эту серию компрессорных холодильников с характерными свойствами: модели RCD 10.5 и

RCL 10.5 для крупногабаритных транспортных средств, модель RC 10.4 для кемперов, скоро также выйдет модель RCS 10.5 — для установки под столешницей. Просто выберите подходящую модель для вашего автодома, жилого прицепа или фургона.

## DOMETIC RCD 10.5T / 10.5XT

Компрессорный холодильник с TFT-дисплеем и двумя двухшарнирными дверями

	RCD 10.5T	RCD 10.5XT ШКАФ УВЕЛИЧЕННОЙ ГЛУБИНЫ	
RCD 10.5T 	<b>Объем брутто</b>	153 л	177 л
	<b>Чистая вместимость</b>	124 л	142 л
	<b>Морозильная камера</b>	29 л	35 л
	<b>Входное напряжение / Тип источника питания</b>	12 В пост. тока	12 В пост. тока
	<b>Класс климатической системы</b>	ST	ST
	<b>Потребление тока при 12 В</b>	2,42 А·ч/ч при температуре окружающей среды +25 °С, оба при внутренней температуре прибора +5 °С	2,5 А·ч/ч при температуре окружающей среды +25 °С, оба при внутренней температуре прибора +5 °С
	<b>Хладагент</b>	R134a, количество хладагента: 44 г, эквивалент CO <sub>2</sub> : 0,057 т, потенциал глобального потепления (GWP): 1430	R134a, количество хладагента: 44 г, эквивалент CO <sub>2</sub> : 0,057, потенциал глобального потепления (GWP): 1430
	<b>Изоляция</b>	Полиуретановая пена по окружности	
	<b>Система</b>	Полностью герметичный компрессор со встроенной электронной системой управления, защита от пониженного напряжения / электронный предохранитель, автоматическая защита от неправильной полярности	
	<b>Материал</b>	Шкаф: листовая сталь с покрытием + пластмасса / дверца, панель: пластмасса	
	<b>Цвет</b>	Рама шкафа и дверцы: черная / дверная панель: черная гляцевая отделка (с возможностью замены дверного декора)	
RCD 10.5XT 	<b>Размеры (Ш x В x Г)</b>	523 x 1282 x 535 мм	523 x 1282 x 605 мм
	<b>Вес</b>	34.5 кг	39.5 кг
	<b>Особенности</b>	<ul style="list-style-type: none"> <li>• Запатентованная двухшарнирная дверь — открывается влево или вправо без необходимости перевешивать петли</li> <li>• Отдельные двери для холодильника и морозильной камеры</li> <li>• Крышка контейнера для овощей и фруктов VG Fresh с регулировкой влажности воздуха позволяет продуктам дольше оставаться свежими</li> <li>• Элегантные алюминиевые дверные ручки во всю высоту холодильника</li> <li>• Внутренняя вентиляционная система: для ее монтажа не требуются дополнительные вентиляционные решетки</li> <li>• Интуитивно понятное управление с помощью цветного TFT-дисплея и поворотной нажимной кнопки</li> <li>• Надежное компрессорное охлаждение и глубокая заморозка — класс ST (температура окружающей среды до 38 °С)</li> </ul>	
	<b>Знаки технического контроля</b>	TÜV/GS, сертификат электроники (Директива по ЭМС для автомобилей)	
			
	<b>Изделие</b>	<b>№ изделия</b>	
	Dometic RCD 10.5T	9600027684	
	Dometic RCD 10.5XT	9600028301	
	<b>/ Дополнительные аксессуары</b>		
	EPS 100, 230 В > 24 В	9600000440	

## DOMETIC RCL 10.4T

4.24

Компрессорный холодильник, 133 л, с TFT-дисплеем и двухшарнирной дверью



<b>Объем брутто</b>	133 л
<b>Чистая вместимость</b>	116 л
<b>Морозильная камера</b>	12 л
<b>Входное напряжение / Тип источника питания</b>	12 В пост. тока
<b>Класс климатической системы</b>	ST
<b>Потребление тока при 12 В</b>	2,13 А·ч/ч при температуре окружающей среды +25 °С, оба при внутренней температуре прибора +5 °С
<b>Хладагент</b>	R134a, количество хладагента: 40 г, эквивалент CO <sub>2</sub> : 0,057 т, потенциал глобального потепления (GWP): 1430
<b>Изоляция</b>	Полиуретановая пена по окружности
<b>Система</b>	Полностью герметичный компрессор со встроенной электронной системой управления, защита от пониженного напряжения / электронный предохранитель, автоматическая защита от неправильной полярности
<b>Материал</b>	Шкаф: листовая сталь с покрытием + пластмасса / дверца, панель: пластмасса
<b>Цвет</b>	Рама шкафа и дверцы: черная / дверная панель: черная глянцевая отделка (с возможностью замены дверного декора)
<b>Размеры (Ш x В x Г)</b>	420 x 1293 x 595
<b>Вес</b>	32 кг
<b>Особенности</b>	<ul style="list-style-type: none"> <li>• Открывающаяся в обе стороны дверь — открывается влево или вправо без необходимости перевешивать петли</li> <li>• Залатентованная съемная морозильная камера с двусторонней дверью</li> <li>• Крышка контейнера для овощей и фруктов VG Fresh с регулировкой влажности воздуха позволяет продуктам дольше оставаться свежими</li> <li>• Элегантные алюминиевые дверные ручки во всю высоту холодильника</li> <li>• Интуитивно понятное управление с помощью цветного TFT-дисплея и поворотной нажимной кнопки</li> <li>• Плоская дверь с индивидуальной декоративной панелью (толщина в диапазоне 1,2–3 мм)</li> <li>• Надежное компрессорное охлаждение и глубокая заморозка — класс ST (температура окружающей среды до 38 °С)</li> </ul>
<b>Знаки технического контроля</b>	TÜV/GS, сертификат электроники (Директива по ЭМС для автомобилей)

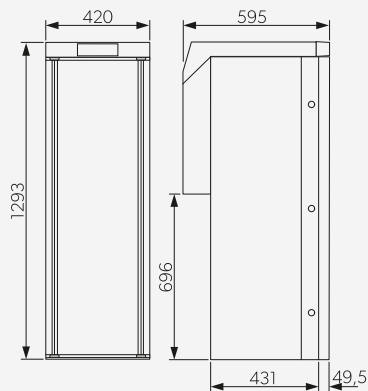

Изделие	№ изделия
Dometic RCL 10.4T	9600027685
<b>/ Дополнительные аксессуары</b>	
EPS 100, 230 В > 24 В	9600000440



## DOMETIC RC 10.4

Компрессорный холодильник с TFT-дисплеем и двухшарнирной дверью

		RC 10.4 70	RC 10.4 90
<p>RC 10.4 70</p> 	<b>Объем брутто</b>	69 л	90 л
	<b>Чистая вместимость</b>	54,5 л	75,5 л
	<b>Морозильная камера</b>	7,5 л	7,5 л
	<b>Входное напряжение / Тип источника питания</b>	12 В пост. тока	12 В пост. тока
	<b>Класс климатической системы</b>	ST	ST
	<b>Потребление тока при 12 В</b>	1,39 А·ч/ч при температуре окружающей среды +25 °С, оба при внутренней температуре прибора +5 °С	1,39 А·ч/ч при температуре окружающей среды +25 °С, оба при внутренней температуре прибора +5 °С
	<b>Хладагент</b>	R134a, количество хладагента: 40 г, эквивалент CO <sub>2</sub> : 0,057 т, потенциал глобального потепления (GWP): 1430	R134a, количество хладагента: 40 г, эквивалент CO <sub>2</sub> : 0,61, потенциал глобального потепления (GWP): 1430
	<b>Изоляция</b>	Полиуретановая пена по окружности	
	<b>Система</b>	Полностью герметичный компрессор со встроенной электронной системой управления, защита от пониженного напряжения / электронный предохранитель, автоматическая защита от неправильной полярности	
	<b>Материал</b>	Шкаф: листовая сталь с покрытием + пластмасса / дверца, панель: пластмасса	
	<b>Цвет</b>	Корпус и дверная рама: черные, Дверная панель: глянцевый черный (съёмная декоративная панель двери)	
	<b>Вес</b>	19,5 кг	21,5 кг
	<b>Особенности</b>	<ul style="list-style-type: none"> <li>• Открывающаяся в обе стороны дверь — открывается влево или вправо без необходимости перевешивать петли</li> <li>• Зпатентованная съёмная морозильная камера (открывается вниз)</li> <li>• Интуитивно понятное управление с помощью цветного TFT-дисплея и поворотной нажимной кнопки</li> <li>• Надежное охлаждение и глубокая заморозка даже при экстремальных температурах окружающей среды (до 43 °С)</li> <li>• Элегантные алюминиевые дверные ручки во всю высоту холодильника</li> <li>• Внутренняя вентиляционная система: для нее не требуются дополнительные вентиляционные решетки</li> <li>• Тихий ночной режим, а также режим повышенной мощности для быстрого охлаждения</li> </ul>	
	<b>Знаки технического контроля</b>	TÜV/GS, сертификат электроники (Директива по ЭМС для автомобилей)	
<p>RC 10.4 90</p> 		<p>RC 10.4 70</p> 	<p>RC 10.4 90</p> 
	<b>Изделие</b>	<b>№ изделия</b>	
	Dometic RC 10.4 70	9600028399	
	Dometic RC 10.4 90	9600028400	
	<b>/ Дополнительные аксессуары</b>		
	EPS 100, 230 В > 24 В	9600000440	



## DOMETIC RCS 10.5T / 10.5XT

Компрессорные холодильники с TFT-дисплеем и двухшарнирной дверью, модели, встраиваемые под столешницу

	RCS 10.5T	RCS 10.5XT ШКАФ УВЕЛИЧЕННОЙ ГЛУБИНЫ
<p>RCS 10.5T</p> 	<b>Объем брутто</b>	83 л
	<b>Чистая вместимость</b>	69,1 л
<p>RCS 10.5XT</p> 	<b>Морозильная камера</b>	9,2 л
	<b>Входное напряжение / Тип источника питания</b>	12 В пост. тока
	<b>Класс климатической системы</b>	ST
	<b>Потребление тока при 12 В</b>	1,46 А·ч/ч при температуре окружающей среды +25 °С, оба при внутренней температуре прибора +5 °С
	<b>Хладагент</b>	R134a, количество хладагента: 24 г, эквивалент CO <sub>2</sub> : 0,000072 т, потенциал глобального потепления (GWP): 3
	<b>Изоляция</b>	Полиуретановая пена по окружности
	<b>Система</b>	Полностью герметичный компрессор со встроенной электронной системой управления, защита от пониженного напряжения / электронный предохранитель, автоматическая защита от неправильной полярности
	<b>Материал</b>	Шкаф: листовая сталь с покрытием + пластмасса / дверца, панель: пластмасса
	<b>Цвет</b>	Рама шкафа и дверцы: черная / дверная панель: черная глянцевая отделка (с возможностью замены дверного декора)
	<b>Размеры (Ш x В x Г)</b>	528 x 821 x 548 мм
	<b>Вес</b>	24,5 кг
	<b>Особенности</b>	<ul style="list-style-type: none"> <li>Открывающаяся в обе стороны дверь — открывается влево или вправо без необходимости перевешивать петли</li> <li>Запатентованная съемная морозильная камера (открывается вниз)</li> <li>Умное использование пространства: модель под столешницей с вырезом под колесную арку</li> <li>Элегантные алюминиевые дверные ручки во всю высоту холодильника</li> <li>Интуитивно понятное управление с помощью цветного TFT-дисплея и поворотной нажимной кнопки</li> <li>Универсальная концепция внутреннего хранилища с двумя небольшими контейнерами для фруктов и овощей</li> <li>Надежное компрессорное охлаждение и глубокая заморозка — класс ST (температура окружающей среды до 38 °С)</li> </ul>
	<b>Знаки технического контроля</b>	TÜV/GS, сертификат электроники (Директива по ЭМС для автомобилей)
		
<b>Изделие</b>	<b>№ изделия</b>	
Dometic RCS 10.5T	9600028196	
Dometic RCS 10.5XT	9600028199	
<b>/ Дополнительные аксессуары</b>		
EPS 100, 230 В > 24 В	9600000440	

## DOMETIC COOLMATIC CD 20 / CD 20W / CD 20S / CD 30 / CD 30W / CD 30S

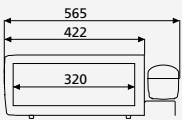
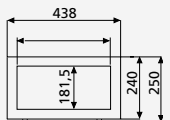
Компрессорный выдвижной холодильник, 12 / 24 В пост. тока

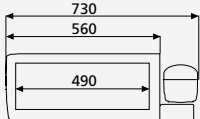
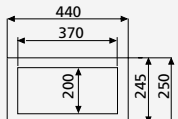
		CD 20 / CD 20W / CD 20S
<p>CD 20</p>   	<b>Полезный объем</b>	20 л
	<b>Входное напряжение / Тип источника питания</b>	12 / 24 В пост. тока
	<b>Средняя потребляемая мощность</b>	40 Вт
	<b>Потребление тока при 12 В</b>	0,67 А·ч/ч при температуре окружающей среды +20 °С, 1,33 А·ч/ч при температуре окружающей среды +32 °С, оба при внутренней температуре прибора +5 °С
	<b>Хладагент</b>	R134a, количество хладагента: 38 г, эквивалент CO <sub>2</sub> : 0,054 т, потенциал глобального потепления (GWP): 1430
	<b>Изоляция</b>	Полиуретановая пена по окружности
	<b>Система</b>	Полностью герметичный компрессор со встроенной электронной системой управления, электронный термостат, защита от падения напряжения / электронный предохранитель, автоматическая защита от неправильной полярности
	<b>Материал</b>	Прочный металлический корпус, выдвижной ящик из литых деталей
	<b>Цвет</b>	CD 20: черный CD 20W: черный, спереди белый CD 20S: черный, нержавеющая сталь
	<b>Особенности</b>	Удобный доступ благодаря легко выдвигающимся ящикам, установленным на шарикоподшипниковых направляющих, плавная регулировка температуры с помощью термостата, разблокировка и открытие одним движением, безопасный механизм блокировки. Умное решение для ограниченного пространства: холодильная установка может быть закреплена рядом с холодильником (слева/справа) или в 1,5 метрах от него.
	<b>Вес</b>	16,1 кг
	<b>Знаки технического контроля</b>	Сертификат электроники (Директива по ЭМС для автомобильного оборудования)
		CD 30 / CD 30W / CD 30S
<p>CD 30</p>   	<b>Полезный объем</b>	30 л
	<b>Хладагент</b>	R134a, количество хладагента: 42 г, эквивалент CO <sub>2</sub> : 0,060 т, потенциал глобального потепления (GWP): 1430
	<b>Цвет</b>	CD 30: черный CD 30W: черный, спереди белый CD 30S: черный, нержавеющая сталь
	<b>Вес</b>	18 кг
	<b>Дополнительные технические характеристики для CD 20 / CD 20W / CD 20S</b>	
<b>Изделие</b>	<b>№ изделия</b>	
Dometic CoolMatic CD 20	9600008369	
Dometic CoolMatic CD 20W	9600008371	
Dometic CoolMatic CD 20S	9600008370	
Dometic CoolMatic CD 30	9105330621	
Dometic CoolMatic CD 30W	9105330622	
Dometic CoolMatic CD 30S	9105330620	
<b>/ Дополнительные аксессуары</b>		
Сетевой адаптер EPS 100230 В > 24 В	9600000440	
Сетевой адаптер MPS 35, 110–240 В > 24 В	9600000445	
Крепежная рама из нержавеющей стали	9105303901	

## DOMETIC COOLMATIC CB 36 / CB 40

4.11

Встраиваемый компрессорный холодильник, 12 / 24 В пост. тока

	CB 36	CB 40	
	<b>Полезный объем</b>	36 л	40 л
	<b>Входное напряжение / Тип источника питания</b>	12 / 24 В пост. тока	
	<b>Температурный диапазон</b>	От +10 °С до -12 °С	
	<b>Средняя потребляемая мощность</b>	45 Вт	
	<b>Потребление тока при 12 В</b>	0,56 А·ч/ч при температуре окружающей среды +20 °С, 0,94 А·ч/ч при температуре окружающей среды +32 °С, оба при внутренней температуре прибора +5 °С	0,64 А·ч/ч при температуре окружающей среды +20 °С, 1,01 А·ч/ч при температуре окружающей среды +32 °С, оба при внутренней температуре прибора +5 °С
	<b>Хладагент</b>	R134a, количество хладагента: 60 г, эквивалент CO <sub>2</sub> : 0,086 т, потенциал глобального потепления (GWP): 1430	
	<b>Изоляция</b>	Полиуретановая пена по окружности	
	<b>Система</b>	Полностью герметичный компрессор со встроенной электронной системой управления, электронный термостат, защита от падения напряжения / электронный предохранитель, автоматическая защита от неправильной полярности	
	<b>Материал</b>	Корпус: оцинкованная листовая сталь, внутренний шкаф: сталь с белым покрытием, донная часть: ударопрочный пластик	
	<b>Цвет</b>	Корпус: серый, лицевая панель: светло-серая	
<b>Вес</b>	17 кг	19 кг	
<b>Знаки технического контроля</b>	TÜV/GS, сертификат электроники (Директива по ЭМС для автомобилей)		
<b>Изделие</b>	<b>№ изделия</b>		
Dometic CoolMatic CB 36	9105204661		
Dometic CoolMatic CB 40	9105204658		
<b>/ Дополнительные аксессуары</b>			
Сетевой адаптер MPS 35, 110–240 В > 24 В	9600000445		

# ЗАКАЗНОЕ КОМПРЕССОРНОЕ ОХЛАЖДЕНИЕ

ИНДИВИДУАЛЬНЫЕ РЕШЕНИЯ ДЛЯ КОНКРЕТНЫХ МОДЕЛЕЙ ГРУЗОВИКОВ И  
СПЕЦТЕХНИКИ

## DOMETIC COLDMACHINE CS IV

4.07

Компрессорная холодильная установка, сделанная специально для Iveco Stralis

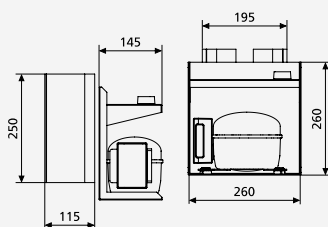

<b>Входное напряжение / Тип источника питания</b>	12 / 24 В пост. тока
<b>Потребляемая мощность</b>	35 Вт
<b>Хладагент</b>	R134a, количество хладагента: 55 г, эквивалент CO <sub>2</sub> : 0,079 т, потенциал глобального потепления (GWP): 1430
<b>Система</b>	Полностью герметичные компрессоры со встроенной электронной системой управления, электронный термостат, защита от падения напряжения / электронный предохранитель, автоматическая защита от неправильной полярности
<b>Размеры (Ш x В x Г)</b>	260 x 260 x 260 мм
<b>Вес</b>	8 кг
<b>Особенности</b>	Недорогое решение по охлаждению для багажного ящика между сиденьями — удобный доступ к продуктам питания
<b>Знаки технического контроля</b>	Сертификат электроники (Директива по ЭМС для автомобильного оборудования)

Изделие	№ изделия
Dometic ColdMachine CS IV	9105306591



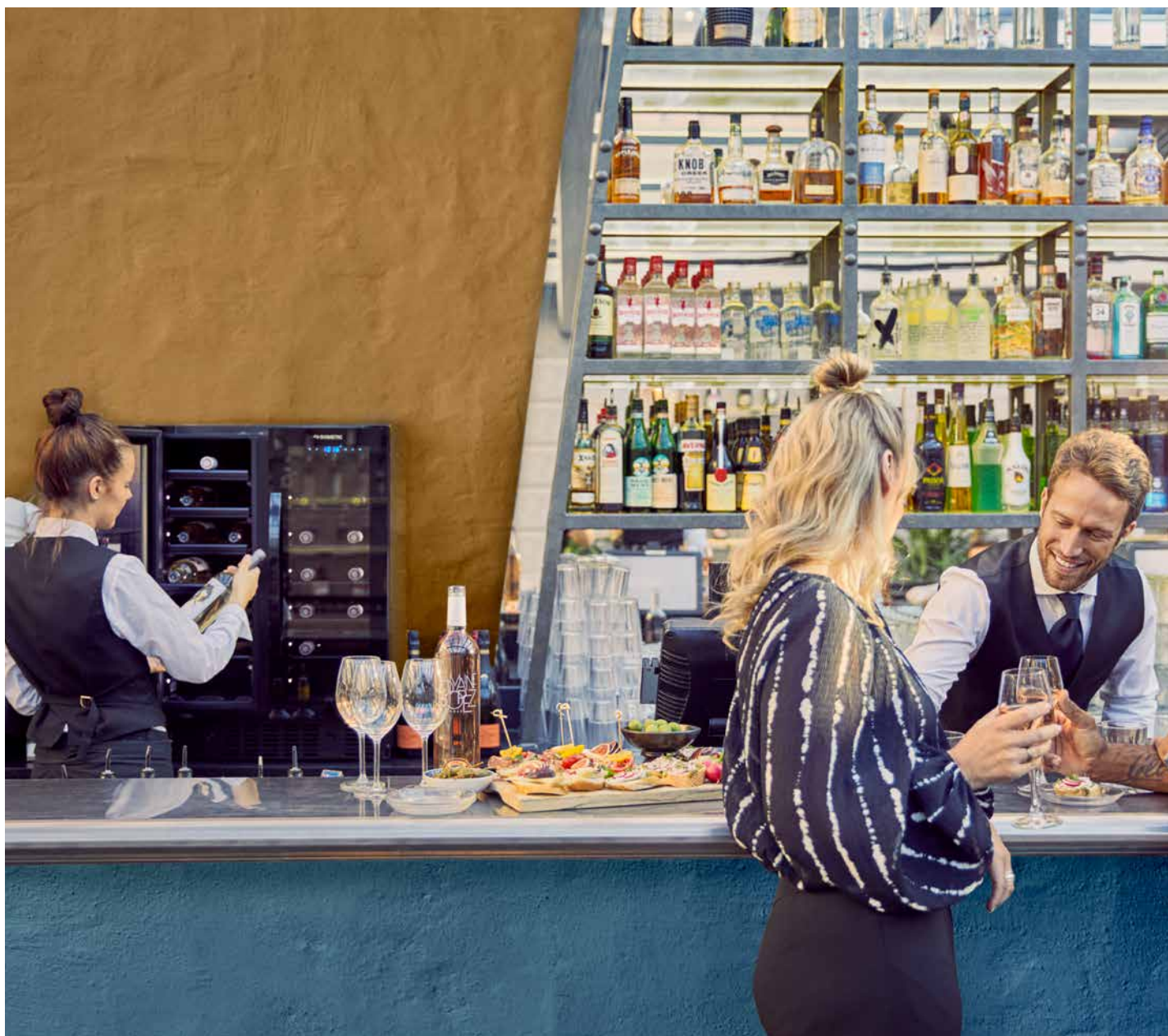

# ПРЕВОСХОДНЫЙ СЕРВИС ПРОФЕССИОНАЛЬНЫЕ СИСТЕМЫ ОХЛАЖДЕНИЯ ДЛЯ ОТЕЛЕЙ И РЕСТОРАНОВ

Будь то скромное семейное заведение, круизный лайнер или самый лучший в мире 7-звездочный отель, представители гостиничного бизнеса заботятся о комфорте клиентов, используя высококачественные решения Dometic. Сегодня вы можете найти

миллионы мини-баров, холодильников и винных шкафов от Dometic в отелях разных категорий по всему миру, и мы этим очень гордимся. Наши лучшие изделия уже ждут вас. Наслаждайтесь просмотром, мы всегда к вашим услугам.

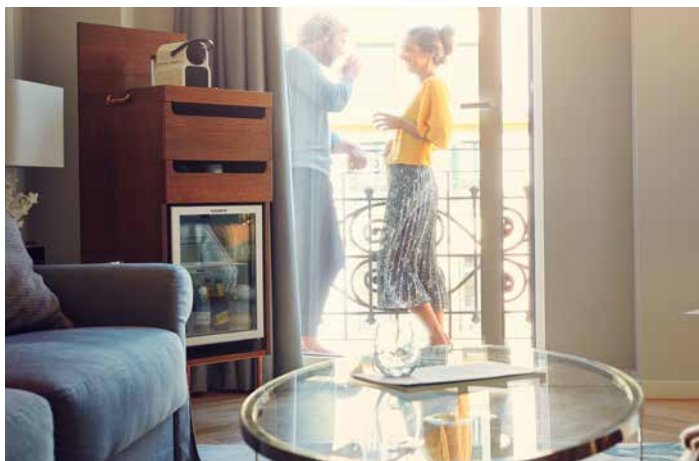

## ХОЛОДИЛЬНИКИ И МИНИ-БАРЫ

Встречайте самый большой в мире ассортимент холодильников и мини-баров. Выдвижные минибары — для удобного доступа просто потяните за дверцу. Мини-бары HiPro с минимальным уровнем энергопотребления. Мини-бары HiPro Vision с цветными прозрачными дверцами. Кроме того, четыре хорошо зарекомендовавшие себя линейки продуктов с различными преимуществами.

СТР. 132–139



## ХОЛОДИЛЬНИКИ ДЛЯ ВИНА

Холодильники для вина Dometic доказали свою незаменимость в барах, ресторанах и отелях, а также в офисах и частных домах. Они отвечают самым высоким требованиям к качеству и дизайну. Все модели полностью укомплектованы полками и всеми необходимыми аксессуарами.

СТР. 140–153



## ПОРТАТИВНЫЕ ХОЛОДИЛЬНИКИ ДЛЯ МОЛОКА И НАПИТКОВ

Удобные настольные портативные холодильники и элегантные мини-холодильники для молока и других напитков. Каждое изделие идет с технологией износостойкого термоэлектрического охлаждения и множеством практичных деталей для удобства использования. Идеально подходят для кафе, ресторанов, офисов и для дома.

СТР. 154–155



# МИНИ-БАРЫ DOMETIC

ВСЕГДА К ВАШИМ УСЛУГАМ

Мини-бары Dometic никогда не отдыхают. Они предлагают гостям все необходимое в любое время суток. Мини-бары Dometic, оснащенные современной технологией охлаждения, отличаются высокой энергоэффективностью. Это снижает эксплуатационные расходы и воздействие на окружающую среду. Большинство наших мини-баров работают абсолютно бесшумно и без вибрации, так как в них нет движущихся деталей.

Дизайн, помимо функциональности, является еще одним ключевым фактором, который следует учитывать при выборе подходящих моделей мини-баров для гостиничных номеров. Наш обширный ассортимент предлагает множество заманчивых вариантов: от выдвижных мини-баров, отличных встраиваемых решений с оптимизированными дверными панелями до красивых отдельно стоящих моделей с прозрачными стеклянными дверцами для привлекательной презентации продукта.

## МИНИ-БАРЫ DOMETIC DM 20

Термоэлектрические выдвижные мини-бары



DM 20 D



DM 20 F



<b>Класс модели</b>	20 л
<b>Полезный объем</b>	15,8 л
<b>Цвета корпуса</b>	Антрацитовый
<b>Размеры (Ш x В x Г)</b>	DM 20 D: 365 x 384 x 428 / DM 20 F: 365 x 384 x 398
<b>Возможность встраивания/интеграции</b>	•
<b>Светодиодное внутреннее освещение</b>	•
<b>Входная мощность</b>	52 Вт
<b>Энергопотребление</b>	0,20 кВт/ч/24 ч
<b>Класс энергоэффективности</b>	G
<b>Уровень звука</b>	0 дБ(А)
<b>Функции</b>	Гибкая система разделения модулей и держателей бутылок DM 20 D: антрацитовая декоративная панель и ручка DM 20 F: предусмотрена возможность установки декоративной панели, чтобы модель сочеталась с мебелью в номере
<b>Дополнительные возможности</b>	• Замок

Изделие	Артикул
Dometic DM 20 D	9105330176
Dometic DM 20 F	9105330178

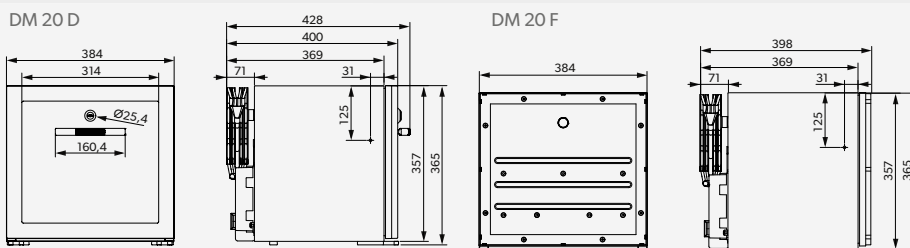





## МИНИ-БАРЫ DOMETIC СЕРИИ HIPro



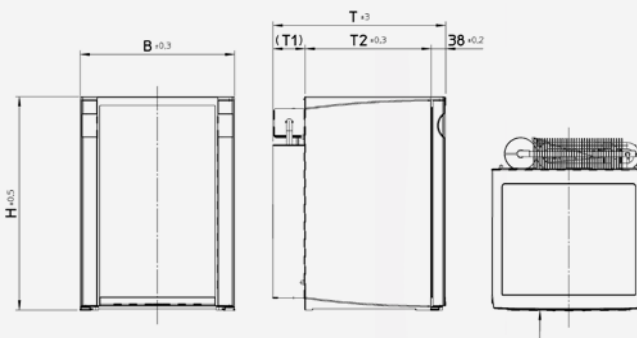

Абсорбционные мини-бары

		HIPro 3000	HIPro 4000	HIPro 6000	HIPro VISION																																			
HiPro 3000 	<b>Класс модели</b>	30 л	40 л	60 л	40 л																																			
	<b>Версии модели</b>	Basic, Standard	Basic, Standard	Basic, Standard	Дверца из акрилового стекла с двумя полками																																			
	<b>Полезный объем</b>	26 л	34 л	48 л	34 л																																			
	<b>Цвет корпуса</b>	Антрацитовый	Антрацитовый	Антрацитовый	Антрацитовый																																			
	<b>Размеры встраиваемой версии (Ш x В x Г)</b>	527 x 388 x 418 мм	559 x 405 x 452 мм	568 x 490 x 475 мм	559 x 405 x 465 мм																																			
	<b>Возможность встраивания/интеграции</b>	•	•	•	•																																			
	<b>Различные перемещаемые петли</b>	•	•	•	–																																			
	<b>Различные дверные петли</b>	•	•	•	•																																			
	<b>Светодиодное внутреннее освещение</b>	•	•	•	•																																			
	<b>Входная мощность</b>	65 Вт	65 Вт	80 Вт	65 Вт																																			
HiPro 4000 	<b>Энергопотребление</b>	0,57 кВт/ч/24 ч	0,65 кВт/ч/24 ч	0,70 кВт/ч/24 ч	0,74 кВт/ч/24 ч																																			
	<b>Уровень звука</b>	0 дБ(А)	0 дБ(А)	0 дБ(А)	0 дБ(А)																																			
	<b>Дополнительные возможности</b>	<ul style="list-style-type: none"> <li>• Замок</li> <li>• Декоративная панель</li> <li>• Светодиодный дисплей контроля неплотности закрытой дверцы</li> <li>• Возможность дистанционной установки уровня температуры</li> </ul>	<ul style="list-style-type: none"> <li>• Замок</li> <li>• Декоративная панель</li> <li>• Светодиодный дисплей контроля неплотности закрытой дверцы</li> <li>• Возможность дистанционной установки уровня температуры</li> <li>• Доступен также в качестве отдельно стоящей модели*</li> </ul>	<ul style="list-style-type: none"> <li>• Замок</li> <li>• Декоративная панель</li> <li>• Светодиодный дисплей контроля неплотности закрытой дверцы</li> <li>• Возможность дистанционной установки уровня температуры</li> </ul>	<ul style="list-style-type: none"> <li>• Светодиодный дисплей контроля неплотности закрытой дверцы</li> <li>• Возможность дистанционной установки уровня температуры</li> <li>• Доступен также в качестве отдельно стоящей модели*</li> <li>• Цвета: серый, оранжевый, красный, темно-синий</li> </ul>																																			
	<b>Изделие</b>	<b>Артикул</b>																																						
	Dometic HiPro 3000	9600026689																																						
	Dometic HiPro 4000	9600026693																																						
	Dometic HiPro 6000	9600029184																																						
	Dometic HiPro Vision	9600026703																																						
	HiPro Vision 	*Доступен с крышкой для задней стенки и ножками с высотой 42 мм (+20 мм в глубину).																																						
		 <table border="1" data-bbox="1165 1657 1420 1926"> <thead> <tr> <th colspan="4">Dimensions in mm</th> </tr> <tr> <th></th> <th>HIPro 3000</th> <th>HIPro 4000</th> <th>HIPro 6000</th> </tr> </thead> <tbody> <tr> <td>H</td> <td>527</td> <td>559</td> <td>568</td> </tr> <tr> <td>B</td> <td>388</td> <td>405</td> <td>490</td> </tr> <tr> <td>B1</td> <td>124,5</td> <td>133</td> <td>165,5</td> </tr> <tr> <td>T</td> <td>418</td> <td>452</td> <td>474,5</td> </tr> <tr> <td>T1</td> <td>84</td> <td>84</td> <td>88,5</td> </tr> <tr> <td>T2</td> <td>296</td> <td>330</td> <td>348</td> </tr> <tr> <td>R</td> <td>9608</td> <td>9608</td> <td>19361</td> </tr> </tbody> </table>					Dimensions in mm					HIPro 3000	HIPro 4000	HIPro 6000	H	527	559	568	B	388	405	490	B1	124,5	133	165,5	T	418	452	474,5	T1	84	84	88,5	T2	296	330	348	R	9608
Dimensions in mm																																								
	HIPro 3000	HIPro 4000	HIPro 6000																																					
H	527	559	568																																					
B	388	405	490																																					
B1	124,5	133	165,5																																					
T	418	452	474,5																																					
T1	84	84	88,5																																					
T2	296	330	348																																					
R	9608	9608	19361																																					

## МИНИ-БАРЫ DOMETIC RH CLASSIC LINE

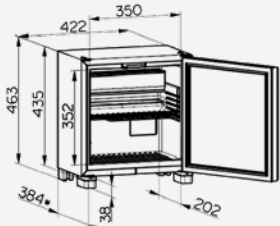
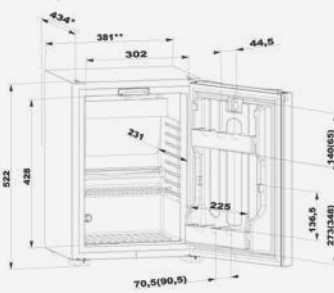
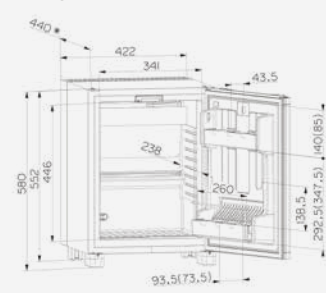

Абсорбционные мини-бары

	RH 423 LDA	RH 439 LD / RH 449 LD	
RH 423 LDA 	<b>Класс модели</b>	23 л	30/40 л
	<b>Полезный объем</b>	23 л	25/32 л
	<b>Цвет корпуса</b>	Антрацитовый	Антрацитовый
	<b>Размеры встраиваемой версии (Ш x В x Г)</b>	435 x 422 x 384 мм	522 x 380 x 434 мм (RH 439 LD) 552 x 422 x 439 мм (RH 449 LD)
	<b>Возможность встраивания/интеграции</b>	•	•
	<b>Перемещаемая петля двери</b>	•	•
	<b>Различные дверные петли</b>	•	•
	<b>Светодиодное внутреннее освещение</b>	•	•
	<b>Входная мощность</b>	65 Вт	65 Вт
	<b>Энергопотребление</b>	0,70 кВт/ч/24 ч	0,65/0,70 кВт/ч/24 ч
RH 439 LD / RH 449 LD 	<b>Уровень звука</b>	0 дБ(А)	0 дБ(А)
	<b>Дополнительные возможности</b>	<ul style="list-style-type: none"> <li>Светодиодный дисплей контроля неплотно закрытой двери</li> <li>Возможность дистанционной установки уровня температуры</li> <li>Дверная ручка</li> <li>Доступен также в качестве отдельно стоящей модели (версия FS)</li> </ul>	<ul style="list-style-type: none"> <li>Светодиодный дисплей контроля неплотно закрытой двери</li> <li>Возможность дистанционной установки уровня температуры</li> <li>Дверная ручка</li> <li>Доступен также в качестве отдельно стоящей модели (версия FS)</li> </ul>
	<b>Изделие</b>	<b>Артикул</b>	
	Мини-бар Dometic MCS 423	9600029197	
	Мини-бар Dometic RH 439 LD	9600026742	
	Мини-бар Dometic RH 449 LD	9600029206	
	RH 423 LDA	RH 439 LD	RH 449 LD
			
	*Глубина с закрытой дверцей		



**DOMETIC RH418NTE**

Термоэлектрические мини-бары



<b>Класс модели</b>	20 л
<b>Полезный объем</b>	18 л
<b>Цвет корпуса</b>	Антрацитовый
<b>Версии модели</b>	Модель с цельной дверцей
<b>Размеры FS (Ш x В x Г)</b>	435 x 422 x 350
<b>Энергопотребление</b>	0,222 кВт/ч/24 ч
<b>Класс энергопотребления</b>	F
<b>Уровень звука</b>	0 дБ(А)
<b>Дополнительные возможности</b>	<ul style="list-style-type: none"> <li>• Перемещаемая петля двери</li> <li>• Замок</li> <li>• Светодиодный дисплей контроля неплотно закрытой двери</li> <li>• Возможность дистанционной установки уровня температуры</li> </ul>
<b>Изделие</b>	<b>Артикул</b>
Dometic RH418NTE, правая петля	9105204660
Dometic RH418NTE, левая петля	9600026474

**DOMETIC RH418NTEG**

Термоэлектрические мини-бары





<b>Класс модели</b>	20 л
<b>Полезный объем</b>	18 л
<b>Цвет корпуса</b>	Антрацитовый
<b>Версии модели</b>	С трехслойной стеклянной дверцей
<b>Размеры FS (Ш x В x Г)</b>	435 x 422 x 350
<b>Энергопотребление</b>	0,285 кВт/ч/24 ч
<b>Класс энергопотребления</b>	G
<b>Уровень звука</b>	0 дБ(А)
<b>Дополнительные возможности</b>	<ul style="list-style-type: none"> <li>• Ручка</li> <li>• Замок</li> <li>• Светодиодный дисплей контроля неплотно закрытой двери</li> <li>• Возможность дистанционной установки уровня температуры</li> </ul>
<b>Изделие</b>	<b>Артикул</b>
Dometic RH418NTEG, правая петля	9105204659
Dometic RH418NTEG, левая петля	9600026475

## МИНИ-БАРЫ DOMETIC RH CLASSIC LINE — МОДЕЛИ СО СТЕКЛЯННОЙ ДВЕРЦЕЙ

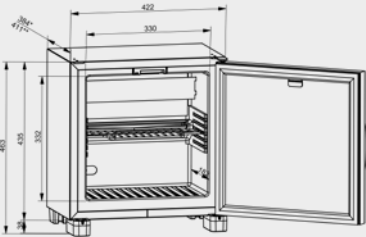
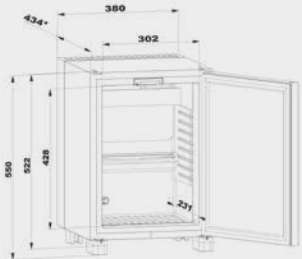
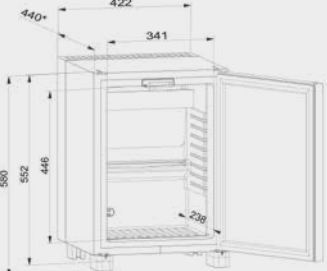

Абсорбционные мини-бары

	RH 429 LDAG	RH 439 LDAG	RH 449 LDAG
RH 429 LDAG	<b>Класс модели</b> 20 л	<b>Класс модели</b> 30 л	<b>Класс модели</b> 40 л
	<b>Полезный объем</b> 18 л	<b>Полезный объем</b> 26 л	<b>Полезный объем</b> 33 л
	<b>Цвет корпуса</b> Антрацитовый	<b>Цвет корпуса</b> Антрацитовый	<b>Цвет корпуса</b> Антрацитовый
	<b>Размеры</b> <b>Встраиваемая версия (В x Ш x Г)</b> 435 x 422 x 384 мм	<b>Размеры</b> <b>Встраиваемая версия (В x Ш x Г)</b> 522 x 380 x 434 мм	<b>Размеры</b> <b>Встраиваемая версия (В x Ш x Г)</b> 552 x 422 x 439 мм
	<b>Возможность встраивания/интеграции</b> •	<b>Возможность встраивания/интеграции</b> •	<b>Возможность встраивания/интеграции</b> •
	<b>Различные дверные петли</b> •	<b>Различные дверные петли</b> •	<b>Различные дверные петли</b> •
	<b>Светодиодное внутреннее освещение</b> •	<b>Светодиодное внутреннее освещение</b> •	<b>Светодиодное внутреннее освещение</b> •
	<b>Входная мощность</b> 75 Вт	<b>Входная мощность</b> 75 Вт	<b>Входная мощность</b> 75 Вт
RH 439 LDAG	<b>Энергопотребление</b> 0,74 кВт ч/24 ч	<b>Энергопотребление</b> 0,75 кВт ч/24 ч	<b>Энергопотребление</b> 0,75 кВт ч/24 ч
	<b>Уровень звука</b> 0 дБ(А)	<b>Уровень звука</b> 0 дБ(А)	<b>Уровень звука</b> 0 дБ(А)
	<b>Дополнительные возможности</b> <ul style="list-style-type: none"> <li>Светодиодный дисплей контроля неплотности закрытой двери</li> <li>Возможность дистанционной установки уровня температуры</li> <li>Доступен также в качестве отдельно стоящей модели (версия FS)</li> <li>Дверная ручка</li> </ul>	<b>Дополнительные возможности</b> <ul style="list-style-type: none"> <li>Светодиодный дисплей контроля неплотности закрытой двери</li> <li>Возможность дистанционной установки уровня температуры</li> <li>Доступен также в качестве отдельно стоящей модели (версия FS)</li> <li>Дверная ручка</li> </ul>	<b>Дополнительные возможности</b> <ul style="list-style-type: none"> <li>Светодиодный дисплей контроля неплотности закрытой двери</li> <li>Возможность дистанционной установки уровня температуры</li> <li>Доступен также в качестве отдельно стоящей модели (версия FS)</li> <li>Дверная ручка</li> </ul>
RH 449 LDAG	<b>Изделие</b> Мини-бар Dometic RH 429 LDAG	<b>Изделие</b> Мини-бар Dometic RH 439 LDAG	
		<b>Изделие</b> Мини-бар Dometic RH 449 LDAG	
		<b>Артикул</b> 9600026825	
		<b>Артикул</b> 9600026839	
		<b>Артикул</b> 9600026852	
	<b>RH 429 LDAG</b> 	<b>RH 439 LDAG</b> 	
	<b>RH 449 LDAG</b> 		
	*Глубина с закрытой дверцей		

## МИНИ-БАРЫ DOMETIC ECO LINE



Термоэлектрические мини-бары

		RH 430 NTE	RH 440 NTE
RH 430 NTE 	<b>Класс модели</b>	30 л	40 л
	<b>Полезный объем</b>	25 л	34 л
	<b>Система</b>	Термоэлектрический	Термоэлектрический
	<b>Цвета корпуса</b>	Антрацитовый	Антрацитовый
	<b>Размеры (Ш x В x Г)</b>	522 x 384 x 395 мм	554 x 401 x 425 мм
	<b>Перемещаемая петля дверцы</b>	•	•
	<b>Возможность встраивания/интеграции</b>	•	•
	<b>Различные дверные петли</b>	•	•
	<b>Светодиодное внутреннее освещение</b>	•	•
	<b>Входная мощность</b>	55 Вт	55 Вт
<b>Энергопотребление</b>	0,29 кВт/ч/24 ч	0,29 кВт/ч/24 ч	
<b>Класс энергоэффективности</b>	F	F	
<b>Уровень звука</b>	0 дБ(А)	0 дБ(А)	
<b>Изделие</b>		<b>Артикул</b>	
Dometic RH 430 NTE		9105305825	
Dometic RH 440 NTE		9105305827	
RH 430 NTE 		RH 440 NTE 	
*Глубина с закрытой дверцей			

## DOMETIC MINICOOL / СЕРИЯ FOOD LINE



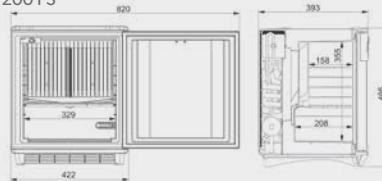
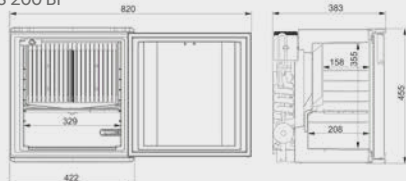

Абсорбционные мини-бары

	DS 200 FS/BI	DS 300 FS/BI		
DS 200 FS/BI 	<b>Класс модели</b>	20 л	30 л	
	<b>Полезный объем</b>	21 л	27 л	
	<b>Цвет корпуса</b>	Черный или белый	Черный или белый	
	<b>Размеры FS* (Ш x B x Г)</b>	495 x 422 x 393 мм	580 x 422 x 393 мм	
	<b>Размеры встраиваемой версии** (Ш x B x Г)</b>	455 x 422 x 383 мм	540 x 422 x 383 мм	
	<b>Возможность встраивания/интеграции</b>	•	•	
	<b>Различные дверные петли</b>	•	•	
	<b>Светодиодное внутреннее освещение</b>	•	•	
	<b>Входная мощность</b>	65 Вт	65 Вт	
	<b>Энергопотребление</b>	0,74 кВт ч/24 ч	0,76 кВт ч/24 ч	
DS 300 FS/BI 	<b>Уровень звука</b>	0 дБ(А)	0 дБ(А)	
	<b>Дополнительные возможности</b>	<ul style="list-style-type: none"> <li>• Перемещаемая петля двери</li> <li>• Замок</li> <li>• Колеса</li> </ul>	<ul style="list-style-type: none"> <li>• Перемещаемая петля двери</li> <li>• Замок</li> <li>• Колеса</li> </ul>	
	<b>Изделие</b>	<b>Артикул</b>		
	Dometic DS 200 FS	9600026779		
	Dometic DS 200 BI	9600026781		
	Dometic DS 300 FS	9600026782		
	Dometic DS 300 BI	9600026784		
	* Версия FS: с опорной рамой, декоративной панелью и задней крышкой. ** Версия BI: для полностью интегрированной установки (с перемещаемой дверной петлей, без наружного пластикового корпуса, дверной панели и опорной рамы)			
	DS 200 FS 		DS 200 BI 	
	DS 300 FS 		DS 300 BI 	

## DOMETIC MINICOOL / СЕРИЯ FOOD LINE

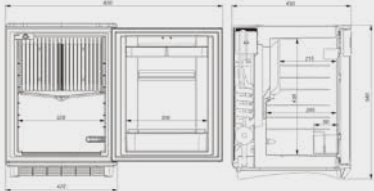
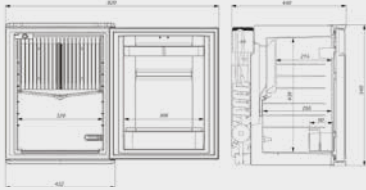
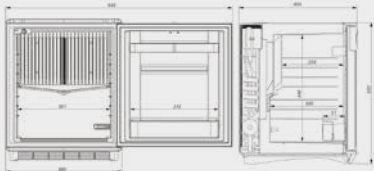
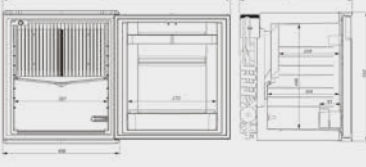

Абсорбционные мини-бары

	DS 400 FS/BI	DS 600 FS/BI
DS 400 FS/BI		
		
DS 600 FS/BI		
		
<b>Класс модели</b>	40 л	60 л
<b>Полезный объем</b>	32 л	43 л
<b>Цвет корпуса</b>	Черный или белый	Черный или белый
<b>Размеры FS* (Ш x В x Г)</b>	580 x 422 x 450 мм	592 x 486 x 494 мм
<b>Размеры встраиваемой версии** (Ш x В x Г)</b>	540 x 422 x 440 мм	552 x 486 x 484 мм
<b>Возможность встраивания/интеграции</b>	•	•
<b>Различные дверные петли</b>	•	•
<b>Светодиодное внутреннее освещение</b>	•	•
<b>Входная мощность</b>	65 Вт	85 Вт
<b>Энергопотребление</b>	0,76 кВт ч/24 ч	0,77 кВт ч/24 ч
<b>Уровень звука</b>	0 дБ(А)	0 дБ(А)
<b>Дополнительные возможности</b>	<ul style="list-style-type: none"> <li>• Перемещаемая петля двери</li> <li>• Замок</li> <li>• Колеса</li> </ul>	<ul style="list-style-type: none"> <li>• Перемещаемая петля двери</li> <li>• Замок</li> <li>• Колеса</li> </ul>
<b>Изделие</b>	<b>Артикул</b>	
Dometic DS 400 FS	9600026664	
Dometic DS 400 BI	9600026671	
Dometic DS 600 FS	9600026678	
Dometic DS 600 BI	9600026683	
* Версия FS: с опорной рамой, декоративной панелью и задней крышкой. ** Версия BI: для полностью интегрированной установки (с перемещаемой дверной петлей, без наружного пластикового корпуса, дверной панели и опорной рамы)		
DS 400 FS	DS 400 BI	
		
DS 600 FS	DS 600 BI	
		



# ХОЛОДИЛЬНИКИ ДЛЯ ВИНА ОТ DOMETIC

## ИДЕАЛЬНЫЕ УСЛОВИЯ ДЛЯ ХРАНЕНИЯ ВИН И ХОЛОДНЫХ НАПИТКОВ

Мнение знатоков вина, гурманов и рестораторов однозначно: чтобы вино раскрыло свой полный букет и вкус, необходимы правильные условия хранения и температура подачи. На создание идеальных условий ушли целые десятилетия работы. Как специалисты по мобильным холодильникам и климат-контролю, мы создали полный ассортимент изделий для хранения вина при оптимальной температуре.

Винные шкафы Dometic доказали свою незаменимость в барах, ресторанах и отелях, а также в офисах и частных домах. Все модели отвечают высочайшим стандартам качества, а разнообразие размеров и комплектаций удовлетворит любые запросы. Все винные шкафы полностью укомплектованы полками и всеми необходимыми аксессуарами.



## СЕРИЯ DOMETIC DESIGN

Серия Dometic Design — это идеальный вариант для тех, кто ищет холодильник для вина в дополнение к ультрасовременному интерьеру кухни. Элегантные винные шкафы оборудованы стеклянными дверцами без рамы и двумя температурными зонами — вы получаете идеальные условия для длительного хранения и выдержки вина в одной зоне, а для поддержания правильной температуры подачи в другой зоне.

Доступны различные версии моделей с вместимостью от 7 до 115 бутылок бордо. Сверхузкая модель для небольших помещений с двойной дверцей, шкаф или со встроенной стойкой легко впишется в любой интерьер. Холодильник для вина легко впишется в интерьер ресторана, бара или кухни, а также вашего частного дома.

## DOMETIC E16FG



4.31

Холодильник для вина с двумя температурными зонами и стеклянной дверцей без рамы, на 16 бутылок

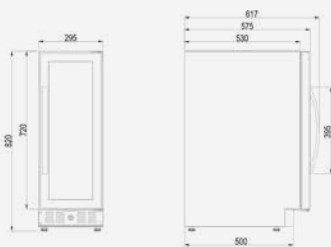

<b>Бутылки станд.</b>	16
<b>Макс. кол-во бутылок</b>	19
<b>Размеры (Ш x В x Г)</b>	295 x 820 x 617 мм (с ручкой)
<b>Зоны</b>	2
<b>Замок</b>	Да
<b>Класс энергопотребления</b>	G
<b>Хладагент</b>	Контур охлаждения содержит фторсодержащий парниковый газ R600a (18 г)
<b>Особенности</b>	<ul style="list-style-type: none"> <li>• Две температурные зоны для хранения различных вин при идеальной температуре</li> <li>• Функция охлаждения и обогрева обеспечивает быстрое изменение температуры и стабильное ее поддержание на заданном уровне</li> <li>• Трехслойная стеклянная дверца без рамы с УФ-фильтром</li> <li>• Встроенная система циркуляции воздуха для равномерного поддержания температуры</li> <li>• Фильтр с активированным углем и резервуар для воды создают идеальный микроклимат для хранения и выдержки вина</li> <li>• Для безопасности вашей коллекции ценных вин в комплект входят замок и ключ</li> <li>• Низкое потребление энергии соответствует новым требованиям ErP (по состоянию на март 2021 г.)</li> </ul>

Изделие	Артикул
Dometic E16FG	9600027051

## DOMETIC E45FG



4.31

Холодильник для вина с двумя температурными зонами и стеклянной дверцей без рамы, на 45 бутылок

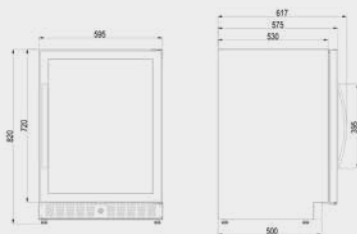

<b>Бутылки станд.</b>	45
<b>Макс. кол-во бутылок</b>	61
<b>Размеры (Ш x В x Г)</b>	595 x 820 x 617 мм (с ручкой)
<b>Зоны</b>	2
<b>Замок</b>	Да
<b>Класс энергопотребления</b>	F
<b>Хладагент</b>	Контур охлаждения содержит фторсодержащий парниковый газ R600a (39 г)
<b>Особенности</b>	<ul style="list-style-type: none"> <li>• Две температурные зоны для хранения различных вин при идеальной температуре</li> <li>• Функция охлаждения и обогрева обеспечивает быстрое изменение температуры и стабильное ее поддержание на заданном уровне</li> <li>• Трехслойная стеклянная дверца без рамы с УФ-фильтром</li> <li>• Встроенная система циркуляции воздуха для равномерного поддержания температуры</li> <li>• Фильтр с активированным углем и резервуар для воды создают идеальный микроклимат для хранения и выдержки вина</li> <li>• Наивысший класс энергоэффективности соответствует новым требованиям ErP (по состоянию на март 2021 г.)</li> <li>• Для безопасности вашей коллекции ценных вин в комплект входят замок и ключ</li> </ul>

Изделие	Артикул
Dometic E45FG	9600027055

## DOMETIC E91FG



4.31

Холодильник для вина с двумя температурными зонами и стеклянной дверцей без рамы, на 91 бутылок



<b>Бутылки станд.</b>	91
<b>Макс. кол-во бутылок</b>	130
<b>Размеры (Ш x В x Г)</b>	595 x 1476 x 617 мм (с ручкой)
<b>Зоны</b>	2
<b>Замок</b>	Да
<b>Класс энергопотребления</b>	G
<b>Хладагент</b>	Контур охлаждения содержит фторсодержащий парниковый газ R600a (50 г)
<b>Особенности</b>	<ul style="list-style-type: none"> <li>• Две температурные зоны для хранения различных вин при идеальной температуре</li> <li>• Функция охлаждения и обогрева обеспечивает быстрое изменение температуры и стабильное ее поддержание на заданном уровне</li> <li>• Трехслойная стеклянная дверца без рамы с УФ-фильтром</li> <li>• Встроенная система циркуляции воздуха для равномерного поддержания температуры</li> <li>• Фильтр с активированным углем и резервуар для воды создают идеальный микроклимат для хранения и выдержки вина</li> <li>• Наивысший класс энергоэффективности соответствует новым требованиям ErP (по состоянию на март 2021 г.)</li> <li>• Для безопасности вашей коллекции ценных вин в комплект входят замок и ключ</li> </ul>
<b>Изделие</b>	<b>Артикул</b>
Dometic E91FG	9600027057

## DOMETIC E155FG



4.31

Холодильник для вина с двумя температурными зонами и стеклянной дверцей без рамы, на 115 бутылок



<b>Бутылки станд.</b>	115
<b>Макс. кол-во бутылок</b>	155
<b>Размеры (Ш x В x Г)</b>	595 x 1768 x 617 мм (с ручкой)
<b>Зоны</b>	2
<b>Замок</b>	Да
<b>Класс энергопотребления</b>	G
<b>Хладагент</b>	Контур охлаждения содержит фторсодержащий парниковый газ R600a (50 г)
<b>Особенности</b>	<ul style="list-style-type: none"> <li>• Две температурные зоны для хранения различных вин при идеальной температуре</li> <li>• Функция охлаждения и обогрева обеспечивает быстрое изменение температуры и стабильное ее поддержание на заданном уровне</li> <li>• Трехслойная стеклянная дверца без рамы с УФ-фильтром</li> <li>• Встроенная система циркуляции воздуха для равномерного поддержания температуры</li> <li>• Фильтр с активированным углем и резервуар для воды создают идеальный микроклимат для хранения и выдержки вина</li> <li>• Наивысший класс энергоэффективности соответствует новым требованиям ErP (по состоянию на март 2021 г.)</li> <li>• Для безопасности вашей коллекции ценных вин в комплект входят замок и ключ</li> </ul>
<b>Изделие</b>	<b>Артикул</b>
Dometic E155FG	9600027058

## DOMETIC E7FG



4.31

Компрессорный холодильник для вина со стеклянной дверцей без рамы, на 7 бутылок

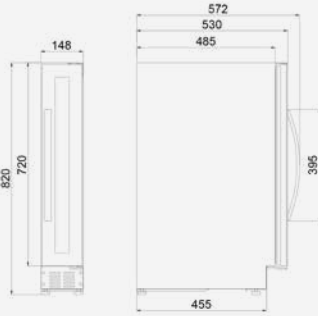
 	<b>Бутылки станд.</b>	7**
	<b>Макс. кол-во бутылок</b>	7**
	<b>Размеры (Ш x В x Г)</b>	148 x 820 x 572 мм (с ручкой)
	<b>Зоны</b>	1
	<b>Замок</b>	Нет
	<b>Класс энергопотребления</b>	G
	<b>Хладагент</b>	Контур охлаждения содержит фторсодержащий парниковый газ R600a (16 г)
	<b>Особенности</b>	<ul style="list-style-type: none"> <li>• Необыкновенно компактная модель (ширина всего 148 мм) идеально сочетается с мебелью в интерьере</li> <li>• Функция охлаждения и обогрева обеспечивает быстрое изменение температуры и стабильное ее поддержание на заданном уровне</li> <li>• Трехслойная стеклянная дверца без рамы с УФ-фильтром</li> <li>• Встроенная система циркуляции воздуха для равномерного поддержания температуры</li> <li>• Резервуар для воды создает идеальные условия влажности воздуха для хранения и выдержки вина</li> <li>• Низкое потребление энергии соответствует новым требованиям ErP (по состоянию на март 2021 г.)</li> <li>• Реверсивная дверца с петлями, которые могут устанавливаться слева или справа</li> </ul>
	<b>Изделие</b>	<b>Артикул</b>
	Dometic E7FG	9600027050

## DOMETIC E28FG



4.31

Холодильник для вина с двумя температурными зонами и стеклянной дверцей без рамы, на 28 бутылок

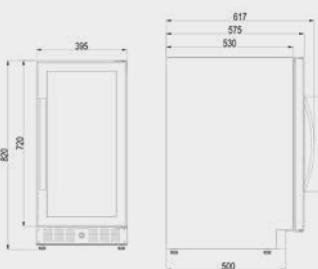
 	<b>Бутылки станд.</b>	28
	<b>Макс. кол-во бутылок</b>	38
	<b>Размеры (Ш x В x Г)</b>	395 x 820 x 617 мм (с ручкой)
	<b>Зоны</b>	2
	<b>Замок</b>	Да
	<b>Класс энергопотребления</b>	F
	<b>Хладагент</b>	Контур охлаждения содержит фторсодержащий парниковый газ R600a (18 г)
	<b>Особенности</b>	<ul style="list-style-type: none"> <li>• Две температурные зоны для хранения различных вин при идеальной температуре</li> <li>• Функция охлаждения и обогрева обеспечивает быстрое изменение температуры и стабильное ее поддержание на заданном уровне</li> <li>• Благодаря двойной стеклянной дверце вы можете доставать бутылки из одной температурной зоны, не открывая другую.</li> <li>• Встроенная система циркуляции воздуха для равномерного поддержания температуры</li> <li>• Фильтр с активированным углем и резервуар для воды создают идеальный микроклимат для хранения и выдержки вина</li> <li>• Наивысший класс энергоэффективности соответствует новым требованиям ErP (по состоянию на март 2021 г.)</li> <li>• Для безопасности вашей коллекции ценных вин в комплект входят замок и ключ</li> </ul>
	<b>Изделие</b>	<b>Артикул</b>
	Dometic E28FG	9600027053

## DOMETIC E18FGB



4.31

Встраиваемый холодильник для вина со стеклянной дверцей без рамы, на 18 бутылок

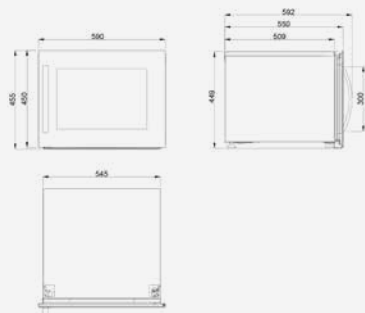

<b>Бутылки станд.</b>	18
<b>Макс. кол-во бутылок</b>	18
<b>Размеры (Ш x В x Г)</b>	545 (дверца 590) x 455 x 592 мм (с ручкой)
<b>Зоны</b>	1
<b>Замок</b>	Нет
<b>Класс энергопотребления</b>	F
<b>Хладагент</b>	Контур охлаждения содержит фторсодержащий парниковый газ R600a (22 г)
<b>Особенности</b>	<ul style="list-style-type: none"> <li>Наивысший класс энергоэффективности соответствует новым требованиям ErP (по состоянию на март 2021 г.)</li> <li>Функция охлаждения и обогрева обеспечивает быстрое изменение температуры и стабильное ее поддержание на заданном уровне</li> <li>Трехслойная стеклянная дверца без рамы с УФ-фильтром</li> <li>Встроенная система циркуляции воздуха для равномерного поддержания температуры</li> <li>Резервуар для воды создает идеальный микроклимат для хранения и выдержки вина</li> <li>Поставляется со встроенной стойкой для гармоничного сочетания с мебелью и интерьером</li> <li>Реверсивная дверца с петлями, которые могут устанавливаться слева или справа</li> </ul>
<b>Изделие</b>	<b>Артикул</b>
Dometic E18FGB	9600027052

## DOMETIC E49FGB



4.31

Холодильник для вина с двумя температурными зонами и стеклянной дверцей без рамы, на 38 бутылок

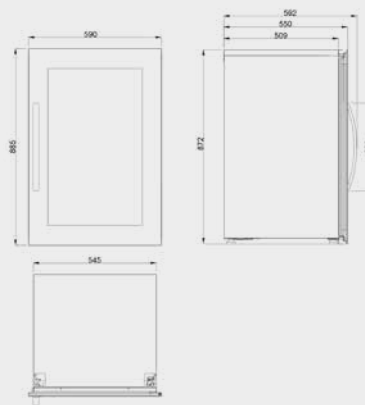

<b>Бутылки станд.</b>	38
<b>Макс. кол-во бутылок</b>	49
<b>Размеры (Ш x В x Г)</b>	545 (дверца 590) x 885 x 592 мм (с ручкой)
<b>Зоны</b>	2
<b>Замок</b>	Нет
<b>Класс энергопотребления</b>	G
<b>Хладагент</b>	Контур охлаждения содержит фторсодержащий парниковый газ R600a (28 г)
<b>Особенности</b>	<ul style="list-style-type: none"> <li>Две температурные зоны для хранения различных вин при идеальной температуре</li> <li>Функция охлаждения и обогрева обеспечивает быстрое изменение температуры и стабильное ее поддержание на заданном уровне</li> <li>Трехслойная стеклянная дверца без рамы с УФ-фильтром</li> <li>Встроенная система циркуляции воздуха для равномерного поддержания температуры</li> <li>Резервуар для воды создает идеальный микроклимат для хранения и выдержки вина</li> <li>Наивысший класс энергоэффективности соответствует новым требованиям ErP (по состоянию на март 2021 г.)</li> <li>Для безопасности вашей коллекции ценных вин в комплект входят замок и ключ</li> </ul>
<b>Изделие</b>	<b>Артикул</b>
Dometic E49FGB	9600027056





## СЕРИЯ DOMETIC CLASSIC

С винными холодильниками серии Dometic Classic вы в любой момент сможете порадовать себя чудесным вином из своей коллекции. Температуру можно установить в диапазоне от +5 °C до +20 °C для совместного хранения красных и белых вин при идеальной температуре подачи. Подавайте вино согласно типу, выдержке и личным предпочтениям!

Винные шкафы серии Classic с передовой технологией Heat and Cool и продуманной системой вентиляции спереди позволяют поддерживать заданную температуру во всем шкафу. Вместительность: от 20 до 125 бутылок бордо. Все модели оснащены боковой светодиодной подсветкой белого цвета, а шкафы больших размеров — трехслойной энергосберегающей стеклянной дверцей.

### DOMETIC C20G



4.31

Компрессорный холодильник для вина со стеклянной дверцей, на 20 бутылок

	<b>Бутылки станд.</b>	20
	<b>Макс. кол-во бутылок</b>	26
	<b>Размеры (Ш x В x Г)</b>	295 x 820 x 617 мм (с ручкой)
	<b>Зоны</b>	1
	<b>Замок</b>	Нет
	<b>Класс энергопотребления</b>	F
	<b>Хладагент</b>	Контур охлаждения содержит фторсодержащий парниковый газ R600a (18 г)
<b>Особенности</b>	<ul style="list-style-type: none"> <li>• Вмещает 20 бутылок вина для хранения при идеальной температуре подачи</li> <li>• Благодаря компактному дизайну легко впишется в кухонный уголок или спрячется под столешницу</li> <li>• Элегантная двухслойная стеклянная дверца с УФ-фильтром и рамой из нержавеющей стали</li> <li>• Функция охлаждения и обогрева обеспечивает быстрое изменение температуры и стабильное ее поддержание на заданном уровне</li> <li>• Встроенная система циркуляции воздуха для равномерного поддержания температуры</li> <li>• Резервуар для воды создает идеальные условия влажности воздуха для хранения и выдержки вина</li> <li>• Очень низкое потребление энергии соответствует новым требованиям ErP (по состоянию на март 2021 г.)</li> </ul>	
<b>Изделие</b>		<b>Артикул</b>
Dometic C20G		9600027046

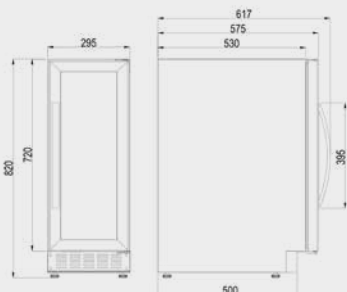

## DOMETIC C50G



4.31

Компрессорный холодильник для вина со стеклянной дверцей, на 50 бутылок

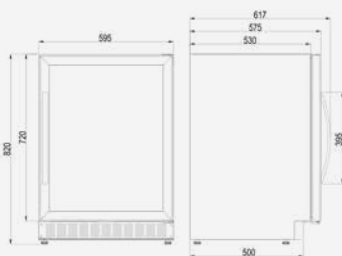

<b>Бутылки станд.</b>	50
<b>Макс. кол-во бутылок</b>	66
<b>Размеры (Ш x В x Г)</b>	595 x 820 x 617 мм (с ручкой)
<b>Зоны</b>	1
<b>Замок</b>	Нет
<b>Класс энергопотребления</b>	G
<b>Хладагент</b>	Контур охлаждения содержит фторсодержащий парниковый газ R600a (39 г)
<b>Особенности</b>	<ul style="list-style-type: none"> <li>• Вмещает 50 бутылок вина для хранения при идеальной температуре подачи</li> <li>• Функция охлаждения и обогрева обеспечивает быстрое изменение температуры и стабильное ее поддержание на заданном уровне</li> <li>• Низкое потребление энергии соответствует новым требованиям ErP (по состоянию на март 2021 г.)</li> <li>• Встроенная система циркуляции воздуха для равномерного поддержания температуры</li> <li>• Резервуар для воды создает идеальные условия влажности воздуха для хранения и выдержки вина</li> <li>• Элегантная двухслойная стеклянная дверца с УФ-фильтром и рамой из нержавеющей стали</li> <li>• Варианты дооснащения: демонстрационная полка, выдвижная полка, сервировочная выдвижная полка, набор этикеток</li> </ul>

Изделие	Артикул
Dometic C50G	9600027047

## DOMETIC C101G



4.31

Компрессорный холодильник для вина со стеклянной дверцей, на 101 бутылок

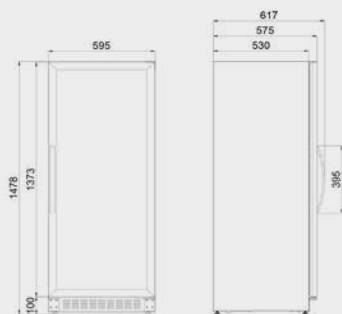

<b>Бутылки станд.</b>	101
<b>Макс. кол-во бутылок</b>	149
<b>Размеры (Ш x В x Г)</b>	595 x 1476 x 617 мм (с ручкой)
<b>Зоны</b>	1
<b>Замок</b>	Нет
<b>Класс энергопотребления</b>	G
<b>Хладагент</b>	Контур охлаждения содержит фторсодержащий парниковый газ R600a (50 г)
<b>Особенности</b>	<ul style="list-style-type: none"> <li>• Вмещает 101 бутылок вина для хранения при идеальной температуре подачи</li> <li>• Функция охлаждения и обогрева обеспечивает быстрое изменение температуры и стабильное ее поддержание на заданном уровне</li> <li>• Низкое потребление энергии соответствует новым требованиям ErP (по состоянию на март 2021 г.)</li> <li>• Встроенная система циркуляции воздуха для равномерного поддержания температуры</li> <li>• Фильтр с активированным углем и резервуар для воды создают идеальный микроклимат для хранения и выдержки вина</li> <li>• Элегантная трехслойная стеклянная дверца с УФ-фильтром и рамой из нержавеющей стали</li> <li>• Варианты дооснащения: демонстрационная полка, выдвижная полка, сервировочная выдвижная полка, набор этикеток</li> </ul>

Изделие	Артикул
Dometic C101G	9600027048

## DOMETIC C125G



4.31

Компрессорный холодильник для вина со стеклянной дверцей, на 125 бутылок

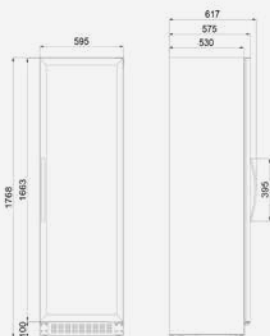

<b>Бутылки станд.</b>	125
<b>Макс. кол-во бутылок</b>	182
<b>Размеры (Ш x В x Г)</b>	595 x 1768 x 617 мм (с ручкой)
<b>Зоны</b>	1
<b>Замок</b>	Нет
<b>Класс энергопотребления</b>	G
<b>Хладагент</b>	Контур охлаждения содержит фторсодержащий парниковый газ R600a (50 г)
<b>Особенности</b>	<ul style="list-style-type: none"> <li>• Вмещает 125 бутылок вина для хранения при идеальной температуре подачи</li> <li>• Функция охлаждения и обогрева обеспечивает быстрое изменение температуры и стабильное ее поддержание на заданном уровне</li> <li>• Низкое потребление энергии соответствует новым требованиям ErP (по состоянию на март 2021 г.)</li> <li>• Встроенная система циркуляции воздуха для равномерного поддержания температуры</li> <li>• Фильтр с активированным углем и резервуар для воды создают идеальный микроклимат для хранения и выдержки вина</li> <li>• Элегантная трехслойная стеклянная дверца с УФ-фильтром и рамой из нержавеющей стали</li> <li>• Варианты дооснащения: демонстрационная полка, выдвижная полка, сервировочная выдвижная полка, набор этикеток</li> </ul>

Изделие	Артикул
Dometic C125G	9600027049

## СЕРИЯ DOMETIC ESSENTIAL

В нашей линейке Essential представлены отличные варианты для тех, кто стремится сделать свой дом комфортным и приятным местом для отдыха. Выберите компактный вариант со стильными стеклянными дверцами или полноразмерный винный шкаф с цельной дверцей и черной отделкой премиум-класса. Все модели серии Essential оснащены верхней светодиодной подсветкой белого цвета. Специальная тщательно продуманная технология

обеспечивает хранение вина при идеальной температуре подачи. Эти модели незаменимы для страстных любителей вина и, конечно же, для баров, ресторанов и отелей. Доступны в различных размерах и вмещают от 29 до 195 бутылок бордо. Изделия этой серии — идеальный выбор для ресторанов и баров, которым нужны холодильники для вина большой вместимости.

## DOMETIC B29G



4.31

Компрессорный холодильник для вина со стеклянной дверцей, на 29 бутылок

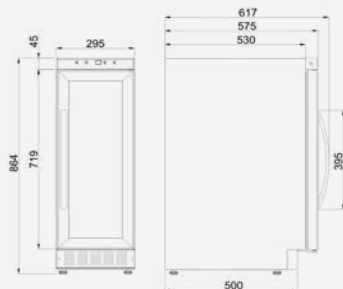

<b>Бутылки станд.</b>	29
<b>Макс. кол-во бутылок</b>	20
<b>Размеры (Ш x В x Г)</b>	295 x 864 x 617 мм (с ручкой)
<b>Зоны</b>	1
<b>Замок</b>	Нет
<b>Класс энергопотребления</b>	G
<b>Хладагент</b>	Контур охлаждения содержит фторсодержащий парниковый газ R600a (18 г)
<b>Особенности</b>	<ul style="list-style-type: none"> <li>• Вмещает 29 бутылок вина для хранения при идеальной температуре подачи</li> <li>• Благодаря компактному дизайну легко впишется в кухонный уголок или спрячется под столешницу</li> <li>• Элегантная двухслойная стеклянная дверца с УФ-фильтром и рамой из нержавеющей стали</li> <li>• Функция охлаждения и обогрева обеспечивает быстрое изменение температуры и стабильное ее поддержание на заданном уровне</li> <li>• Встроенная система циркуляции воздуха для равномерного поддержания температуры</li> <li>• Модель можно использовать в качестве как встроенного, так и отдельно стоящего решения</li> <li>• Низкое потребление энергии соответствует новым требованиям ErP (по состоянию на март 2021 г.)</li> </ul>
<b>Изделие</b>	<b>Артикул</b>
Dometic B29G	9600027042

## DOMETIC B68G



4.31

Компрессорный холодильник для вина со стеклянной дверцей, на 68 бутылок

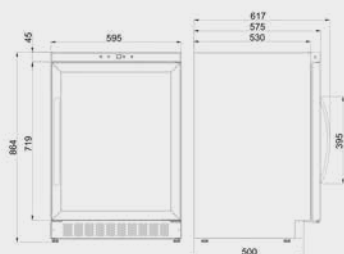

<b>Бутылки станд.</b>	68
<b>Макс. кол-во бутылок</b>	52
<b>Размеры (Ш x В x Г)</b>	595 x 864 x 617 мм (с ручкой)
<b>Зоны</b>	1
<b>Замок</b>	Нет
<b>Класс энергопотребления</b>	G
<b>Хладагент</b>	Контур охлаждения содержит фторсодержащий парниковый газ R600a (39 г)
<b>Особенности</b>	<ul style="list-style-type: none"> <li>• Вмещает 68 бутылок вина для хранения при идеальной температуре подачи</li> <li>• Функция охлаждения и обогрева обеспечивает быстрое изменение температуры и стабильное ее поддержание на заданном уровне</li> <li>• Элегантная двухслойная стеклянная дверца с УФ-фильтром и рамой из нержавеющей стали</li> <li>• Встроенная система циркуляции воздуха для равномерного поддержания температуры</li> <li>• Модель можно использовать в качестве как встроенного, так и отдельно стоящего решения</li> <li>• Низкое потребление энергии соответствует новым требованиям ErP (по состоянию на март 2021 г.)</li> <li>• Варианты дооснащения: демонстрационная полка, выдвижная полка, резервуар для воды</li> </ul>
<b>Изделие</b>	<b>Артикул</b>
Dometic B68G	9600027043

**DOMETIC B162S**

4.31

Компрессорный холодильник для вина со сплошной черной дверцей на 162 бутылки



<b>Бутылки станд.</b>	162
<b>Макс. кол-во бутылок</b>	102
<b>Размеры (Ш x В x Г)</b>	595 x 1476 x 617 мм (с ручкой)
<b>Зоны</b>	1
<b>Замок</b>	Нет
<b>Класс энергопотребления</b>	F
<b>Хладагент</b>	Контур охлаждения содержит фторсодержащий парниковый газ R600a (50 г)
<b>Особенности</b>	<ul style="list-style-type: none"> <li>• Вмещает 162 бутылок вина для хранения при идеальной температуре подачи</li> <li>• Функция охлаждения и обогрева обеспечивает быстрое изменение температуры и стабильное ее поддержание на заданном уровне</li> <li>• Благодаря сплошной дверце экономится энергия и обеспечивается защита вина от солнечного света.</li> <li>• Встроенная система циркуляции воздуха для равномерного поддержания температуры</li> <li>• Модель можно использовать в качестве как встроенного, так и отдельно стоящего решения</li> <li>• Фильтр с активированным углем и резервуар для воды создают идеальный микроклимат для хранения и выдержки вина</li> <li>• Варианты дооснащения: сервировочная выдвижная полка, демонстрационная полка, выдвижная полка, резервуар для воды</li> </ul>

Изделие	Артикул
Dometic B162s	9600027044

**DOMETIC B195S**

4.31

Компрессорный холодильник для вина с черной сплошной дверцей, на 195 бутылок



<b>Бутылки станд.</b>	195
<b>Макс. кол-во бутылок</b>	126
<b>Размеры (Ш x В x Г)</b>	595 x 1768 x 617 мм (с ручкой)
<b>Зоны</b>	1
<b>Замок</b>	Нет
<b>Класс энергопотребления</b>	F
<b>Хладагент</b>	Контур охлаждения содержит фторсодержащий парниковый газ R600a (50 г)
<b>Особенности</b>	<ul style="list-style-type: none"> <li>• Вмещает 195 бутылок вина для хранения при идеальной температуре подачи</li> <li>• Функция охлаждения и обогрева обеспечивает быстрое изменение температуры и стабильное ее поддержание на заданном уровне</li> <li>• Благодаря сплошной дверце экономится энергия и обеспечивается защита вина от солнечного света.</li> <li>• Встроенная система циркуляции воздуха для равномерного поддержания температуры</li> <li>• Модель можно использовать в качестве как встроенного, так и отдельно стоящего решения</li> <li>• Фильтр с активированным углем и резервуар для воды создают идеальный микроклимат для хранения и выдержки вина</li> <li>• Варианты дооснащения: сервировочная выдвижная полка, демонстрационная полка, выдвижная полка, резервуар для воды</li> </ul>

Изделие	Артикул
Dometic B195s	9600027045





# АКСЕССУАРЫ ДЛЯ ДЛЯ ВИНА DOMETIC ХОЛОДИЛЬНИКОВ

Винные шкафы Dometic полностью укомплектованы полками и всеми необходимыми аксессуарами. Тем не менее вы можете на свое усмотрение установить дополнительную полку или стойку, заменить фильтр или приобрести новый набор этикеток для своих вин.

Полный ассортимент изделий представлен в нашем каталоге или на сайте [dometic.com](http://dometic.com)



## ДЕРЕВЯННАЯ ДЕМОНСТРАЦИОННАЯ ПОЛКА

Эта наклонная деревянная полка — отличный способ наиболее привлекательно представить ваши изысканные вина.

595 мм / Артикул 9600028377



## ДЕРЕВЯННАЯ ВЫДВИЖНАЯ ПОЛКА

Эта прочная выдвижная полка является дополнительным аксессуаром для холодильников для вина серии Essential или Classic.

295 мм / Артикул 9600028380

595 мм / Артикул 9600028381



### ФИКСИРОВАННАЯ ПОЛКА

Благодаря прочной деревянной конструкции эта фиксированная полка позволяет хранить большое количество винных бутылок.

295 мм / Артикул 9600028378

595 мм / Артикул 9600028379



### МЕТАЛЛИЧЕСКАЯ ВЫДВИЖНАЯ ПОЛКА

Хотите использовать винные шкафы Dometic как портативные холодильники для напитков? Эта дополнительная металлическая решетка — именно то, что вам нужно.

595 мм / Артикул 9600028382



### ДОПОЛНИТЕЛЬНАЯ СЕРВИРОВОЧНАЯ ПОЛКА

Выдвижная сервировочная полка для хранения винных бутылок в вертикальном положении. (Подходит для моделей E45FG, E91FG, E115FG.)

Артикул 9103540068



### ЗАПАСНОЙ УГОЛЬНЫЙ ФИЛЬТР

Этот фильтр из активированного угля обеспечивает оптимальные климатические условия для хранения и выдержки вина.

Артикул 9103500156



### КОМПЛЕКТ БИРОК МНОГОРАЗОВОГО ИСПОЛЬЗОВАНИЯ

Качественные бирки для полного порядка в вашей коллекции вин помогут быстро и легко найти нужную бутылку.

Артикул 9103540116



### РЕЗЕРВУАР ДЛЯ ВОДЫ

Поддерживает стабильный и хорошо сбалансированный уровень влажности внутри холодильника для вина.

Артикул 9600028376

# РУКОВОДСТВО ПО ПОДБОРУ КОНФИГУРАЦИИ ДЛЯ КОМПАКТНОГО ХРАНЕНИЯ ВИН

## B29G\*

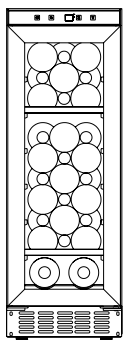

Стандартная  
конфигурация:  
29 бутылок

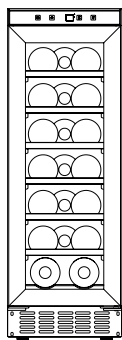

С дополнительными  
полками:  
20 бутылок

## B68G\*

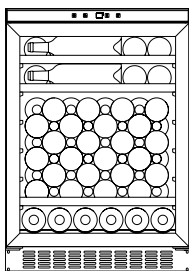

Стандартная  
конфигурация:  
68 бутылок

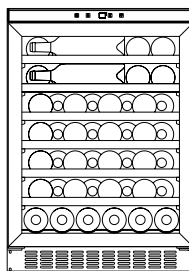

С дополнительными  
полками:  
52 бутылки

## B162S\*

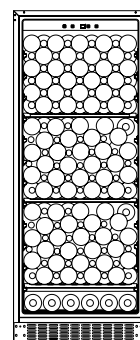

Стандартная  
конфигурация:  
162 бутылки

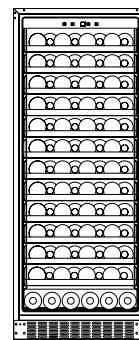

С дополнительными  
полками:  
102 бутылки

## B195S\*

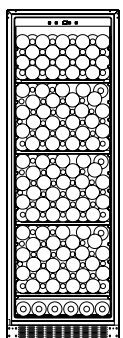

Стандартная  
конфигурация:  
195 бутылок

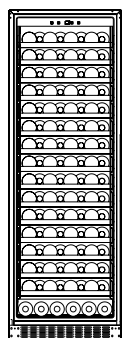

С дополнительными  
полками:  
126 бутылок

## C20G

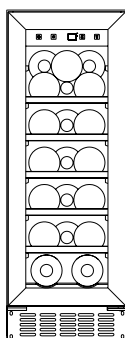

Стандартная  
конфигурация:  
20 бутылок

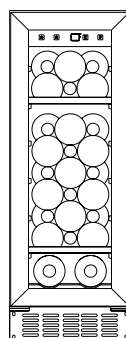

Макс. наполнение:  
26 бутылок

## C50G

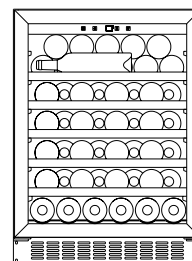

Стандартная  
конфигурация:  
50 бутылок

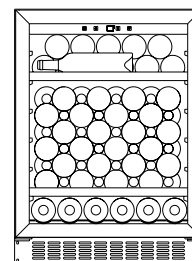

Макс. наполнение:  
66 бутылок

## C101G

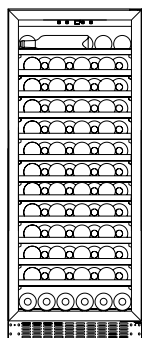

Стандартная  
конфигурация:  
101 бутылка

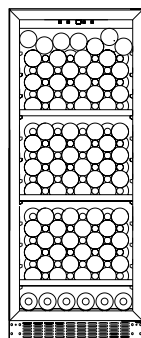

Макс. наполнение:  
149 бутылок

## C125G

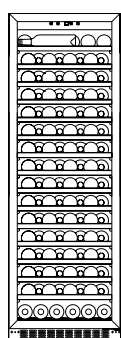

Стандартная  
конфигурация:  
125 бутылок

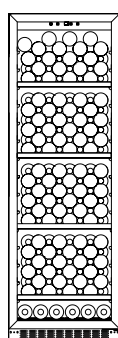

Макс. наполнение:  
182 бутылки

## E16FG

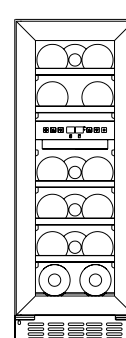

Стандартная  
конфигурация:  
16 бутылок

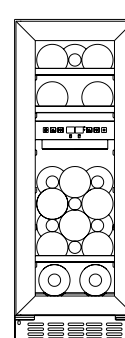

Макс. наполнение:  
19 бутылок

\* Изделие для большой вместимости поставляется с 2 или 3 полками в зависимости от модели.

Представленные здесь конфигурации подходят только для бутылок бордо.  
 При хранении бутылок бургундского вина вместимость будет меньше.

**E45FG**

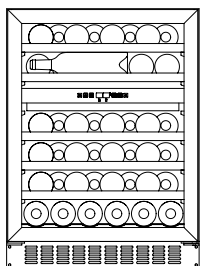

Стандартная конфигурация:  
45 бутылок

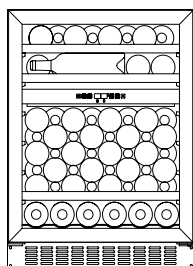

Макс. наполнение:  
61 бутылка

**E91FG**

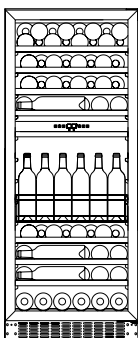

Стандартная конфигурация:  
91 бутылка

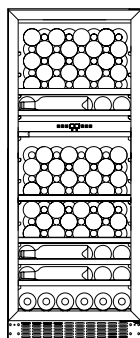

Макс. наполнение:  
123 бутылки

**E115FG**

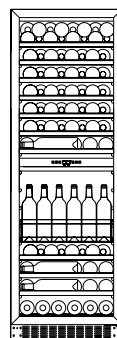

Стандартная конфигурация:  
115 бутылок

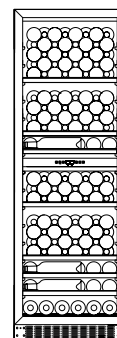

Макс. наполнение:  
155 бутылок

**E7FG**

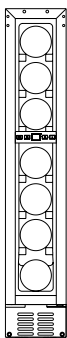

Стандартная конфигурация: 7 бутылок (только для  
бутылок бордо)

**E28FG**

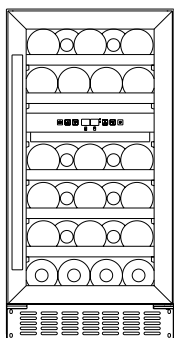

Стандартная конфигурация:  
28 бутылок

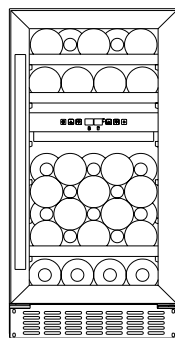

Макс. наполнение:  
33 бутылки

**E18FGB**

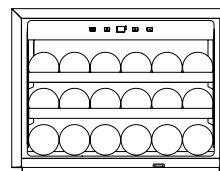

Стандартная конфигурация:  
18 бутылок

**E40FGD**

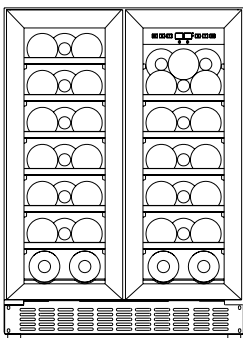

Стандартная конфигурация:  
40 бутылок

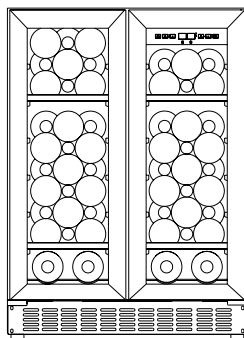

Макс. наполнение:  
55 бутылок

**E49FGB**

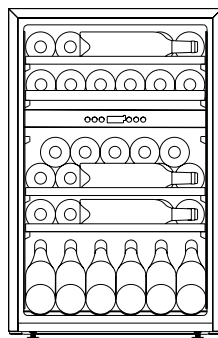

Стандартная конфигурация:  
38 бутылок

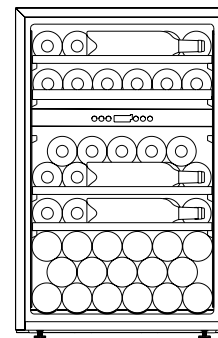

Макс. наполнение:  
49 бутылок

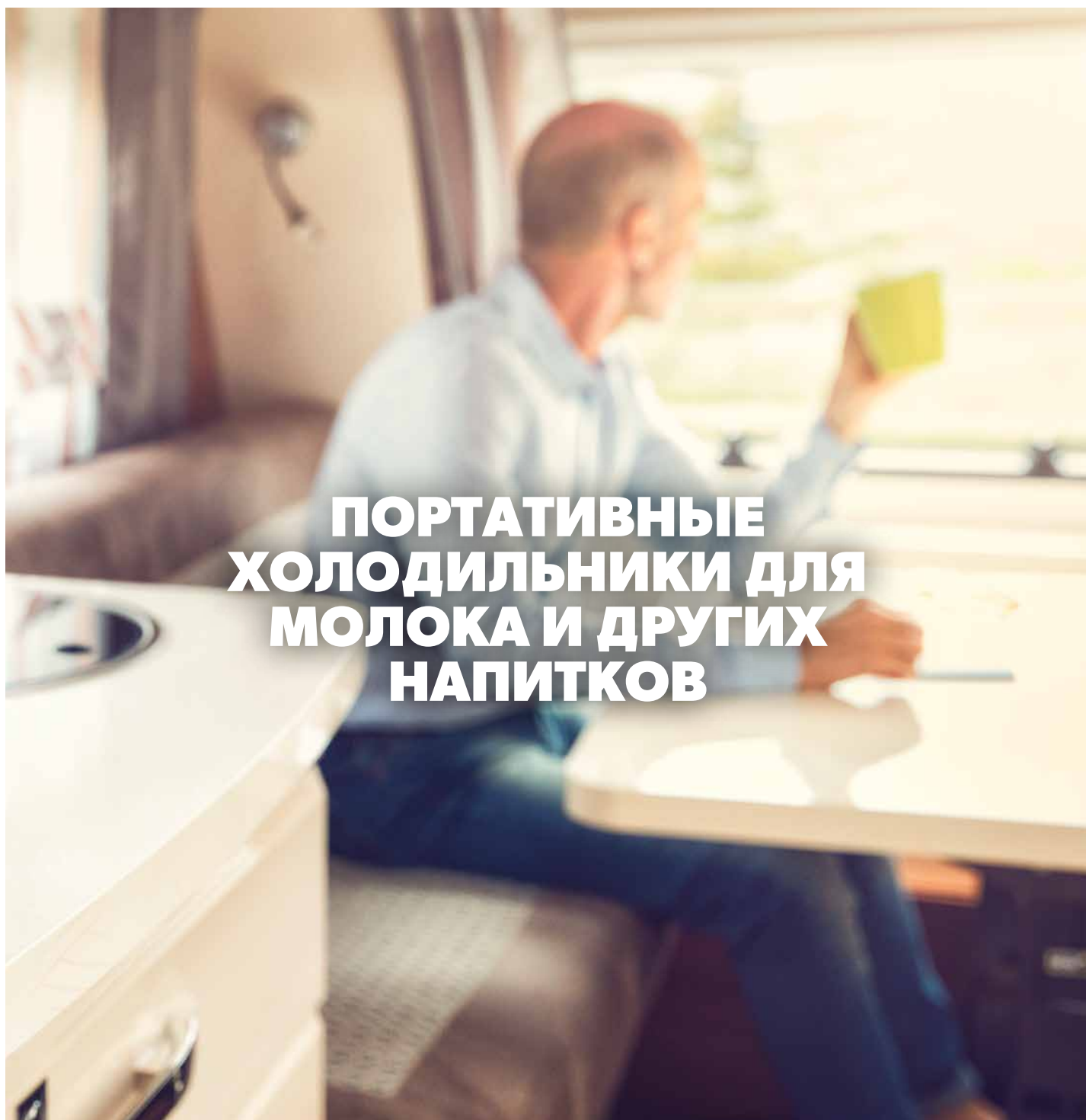

## ПОРТАТИВНЫЕ ХОЛОДИЛЬНИКИ ДЛЯ МОЛОКА И ДРУГИХ НАПИТКОВ

Капучино, латте, макиато или простой эспрессо — полностью автоматизированная кофеварка приготовит клиентам все, что ни пожелают. Необходимое оборудование для хранения молока свежим можно приобрести у компании-специалиста по системам охлаждения Dometic. Серия Dometic MyFridge предлагает компактные решения системы охлаждения, разработанные специально для кафе, ресторанов и бистро. Благодаря компактным моделям серии MyFridge MF 05M / MF 1M молоко разливается по стаканам, которые можно мыть в посудомоечной машине, а затем охлаждается в устройстве. В мини-холодильнике MyFridge MF 5M его набирают непосредственно из бутылки или тетрапака.



## DOMETIC MYFRIDGE MF 05M / MF 1M / MF5

3.20

Охладитель для молока для автоматизированных кофеварок

		MF 05M	MF 1M	MF 5M
 <p>MF 05M</p>	<b>Gross capacity</b>	0,5 л	1,0 литр	5 литров
	<b>Напряжение</b>	Подключение к 100–240 В перем. тока благодаря блоку питания		Подключение к 230 В перем. тока при помощи встроенного сетевого адаптера
	<b>Потребляемая мощность</b>	макс. 20 Вт		макс. 33 Вт
	<b>Диапазон температур</b>	Охлаждение на 22 °С ниже температуры окружающей среды, температурный предел +1 °С		В режиме охлаждения: до 20 °С ниже температуры окружающей среды, температурный предел +1 °С. В режиме нагрева: температурный предел +65 °С
	<b>Изоляция</b>	Заполнение полиуретановой пеной		
	<b>Система</b>	Термоэлектрика, мощный вентилятор для непрерывной работы		
	<b>Материал</b>	ABS		
	<b>Цвет</b>	Серебристый/черный		Серебристый
	<b>Вес</b>	0,9 кг	1,7 кг	3,3 кг
	<b>Размеры (Ш x В x Г)</b>	110 x 180 x 145 мм	150 x 215 x 190 мм	190 x 313 x 281 мм
 <p>MF 1M</p>	<b>Особенности</b>	стакан для молока 0,5 л, молочный шланг 20 см и блок питания	стакан для молока 1,0 л, молочный шланг 20 см и блок питания	Внутреннее освещение, вместимость до двух 1-литровых пакетов молока, закрывающиеся отверстия для молочного шланга с обеих сторон; разделительная решетка, молочный шланг 40 см
	<b>Знаки технического контроля</b>	TÜV/GS, сертификат электроники (Директива по ЭМС для автомобилей)		
 <p>MF 5M</p>	<b>Изделие</b>	<b>Артикул</b>		
	Dometic MyFridge MF 05M	9600000596		
	Dometic MyFridge MF 1M	9600000597		
	Dometic MyFridge MF 5M	9600000598		
	<b>/ Дополнительные аксессуары (MF 5M)</b>			
	Соединительный кабель	9600006608		
Крышка снаружи: хромированная	40-126-03ABNNA			
Крышка внутри: белая	40-126-02AB9001			



## С ТОЧНОСТЬЮ ДО ГРАДУСА

### ОПТИМИЗИРОВАННЫЕ СИСТЕМЫ ОХЛАЖДЕНИЯ ДЛЯ ТРАНСПОРТИРОВОК С СОБЛЮДЕНИЕМ ТЕМПЕРАТУРНОГО РЕЖИМА

Компрессорный автохолодильник от Dometic обеспечит безопасную транспортировку скоропортящихся товаров до пункта назначения. Наши портативные холодильники миллионы раз прошли испытание на практике. Для удовлетворения ваших логистических задач они оснащены специальной высокопроизводительной электроникой. При транспортировке различных грузов (например, лабораторные образцы, ветеринарные образцы, чувствительные к изменениям температуры лекарственные препараты или скоропортящиеся продукты питания) изделия Dometic обеспечат температурную точность до градуса!

- Все продукты разработаны в соответствии со строгими рекомендациями HACCP и GDP.
- Все производственные предприятия Dometic сертифицированы в соответствии с ISO 9001 и ISO 14001, а также Схемой экологического менеджмента и аудита (EMAS).
- Компания имеет сертификацию по системе EMAS и мы публикуем все результаты природопользования в экологических декларациях продукции Dometic.



## ТЕРМОЭЛЕКТРИЧЕСКИЙ И КОМПРЕССОРНЫЙ ПОРТАТИВНЫЕ ХОЛОДИЛЬНИКИ

Полное соответствие нуждам: Все портативные холодильники могут быть специально оснащены для транспортных перевозок с соблюдением температурного режима, например регистратором данных, приложением для смартфона или заводскими настройками фиксированной температуры.

**СТР. 158–167**



## ВСТРОЕННЫЕ СИСТЕМЫ ОХЛАЖДЕНИЯ ДЛЯ ТРАНСПОРТНЫХ СРЕДСТВ

Оптимизированные системы охлаждения для конкретных транспортных средств, грузовой вместимости и температурных условий. Полностью встраивается в транспортное средство без конструкций на крыше.

**СТР. 168–173**



## КОНТЕЙНЕРЫ ДЛЯ ОХЛАЖДЕНИЯ И ГЛУБОКОЙ ЗАМОРОЗКИ

Доступны варианты разных размеров с фронтальной и вертикальной загрузкой. Заводские настройки фиксированной температуры и продуманные детали для удобства использования.

**СТР. 174–179**





## ВЫСОКОТЕХНОЛОГИЧНЫЙ ПОРТАТИВНЫЙ ХОЛОДИЛЬНИК И ПОДОГРЕВАТЕЛЬ ДЛЯ ПРОДУКТОВ ПИТАНИЯ

### DOMETIC TROPICOOOL TCX 14

Термоэлектрический портативный холодильник со специальной электроникой TC

	<b>Общий объем</b>	прибл. 14 л
	<b>Напряжение питания</b>	12/24 В постоянного тока и 230 В переменного тока
	<b>Потребляемая мощность</b>	прибл. 46 Вт при 12 В пост. тока; прибл. 50 Вт при 24 В пост. тока; прибл. 64 Вт при 230 В
	<b>Класс энергопотребления</b>	A++
	<b>Диапазон температур</b>	Охлаждение: Регулировка от +1 °C до +15 °C (до 27 °C ниже температуры окружающего воздуха); обогрев: от +50 °C до 65 °C
	<b>Изоляция</b>	Заполнение полиуретановой пеной
	<b>Система</b>	Неизнашиваемая термоэлектрика (система Пельтье), передача холода во внутренний отсек при помощи алюминиевого теплообменника, отвод тепла наружу с помощью высокопроизводительного теплообменника и бесщеточного износоустойчивого вентилятора
	<b>Материал</b>	Прочные литые детали
	<b>Цвет</b>	Темно-серый/светло-серый
	<b>Вес</b>	прибл. 5,0 кг
<b>Особенности</b>	Специальная электроника TC: 7-ступенчатый электронный термостат со светодиодными индикаторами, функция памяти, функции ВКЛ/ВЫКЛ и охлаждения/подогрева, сенсорная панель управления, интеллектуальная энергосберегающая цепь. Встроенный блок питания с приоритетной схемой сети, непревзойденная эффективность охлаждения, активная защита аккумулятора, защита от обратной полярности, магнитный переключатель для отключения внутреннего вентилятора при открытии коробки, съемная крышка с магнитным замком, прочная раскладная ручка	
<b>Знаки технического контроля</b>	TÜV/GS, сертификация электроники (нормативы ЭМС для автомобилей)	
<b>Изделие</b>	<b>Артикул</b>	
Dometic TropiCool TCX 14	9103540486	
<b>/ Дополнительные аксессуары</b>		
Универсальный крепежный комплект	9105303709	

### УНИВЕРСАЛЬНЫЙ КРЕПЕЖНЫЙ КОМПЛЕКТ

Для TropiCool TCX 14, TCX 21, TCX 35: для крепления портативных холодильников TropiCool в транспортных средствах.

	<b>Материал</b>	Изготавливается из металла с порошковым покрытием
	<b>Цвет</b>	Черный
	<b>Комплект поставки</b>	Две опорные основания, два регулируемых ремня, комплект винтов
	<b>Изделие</b>	<b>Артикул</b>
<b>Универсальный крепежный комплект</b>	9105303709	

## DOMETIC TROPICOOOL TCX 21

Термоэлектрический портативный холодильник со специальной электроникой TC

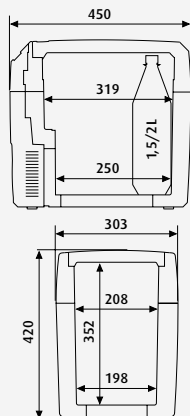

<b>Общий объем</b>	прибл. 20 л
<b>Напряжение питания</b>	12/24 В постоянного тока и 230 В переменного тока
<b>Потребляемая мощность</b>	прибл. 46 Вт при 12 В пост. тока; прибл. 50 Вт при 24 В пост. тока; прибл. 64 Вт при 230 В
<b>Класс энергопотребления</b>	A++
<b>Диапазон температур</b>	Охлаждение: Регулировка от +1 °C до +15 °C (до 27 °C ниже температуры окружающего воздуха); обогрев: от +50 °C до 65 °C
<b>Изоляция</b>	Заполнение полиуретановой пеной
<b>Система</b>	См. TCX 14
<b>Материал</b>	Прочные литые детали
<b>Цвет</b>	темно-серый/светло-серый
<b>Вес</b>	прибл. 6,0 кг
<b>Особенности</b>	Специальная электроника TC: 7-ступенчатый электронный термостат со светодиодными индикаторами, функция памяти, функции ВКЛ/ВЫКЛ и охлаждения/подогрева, сенсорная панель управления, интеллектуальная энергосберегающая цепь. Встроенный блок питания с приоритетной схемой сети, непревзойденная эффективность охлаждения, активная защита аккумулятора, защита от обратной полярности, магнитный переключатель для отключения внутреннего вентилятора при открытии коробки, съемная крышка с магнитным замком, прочная раскладная ручка, вертикальное пространство для 2-литровых бутылок, регулируемая разделительная решетка
<b>Знаки технического контроля</b>	TÜV/GS, сертификация электроники (нормативы ЭМС для автомобилей)
<b>Изделие</b>	<b>Артикул</b>
Dometic TropiCool TCX 21	9103540487
<b>/ Дополнительные аксессуары</b>	
Универсальный крепежный комплект	9105303709

## DOMETIC TROPICOOOL TCX 35

Термоэлектрический портативный холодильник со специальной электроникой TC

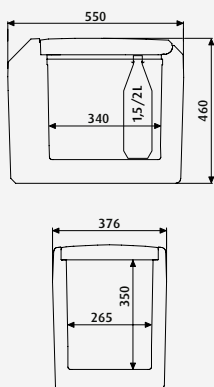

<b>Общий объем</b>	прибл. 33 л
<b>Напряжение питания</b>	12/24 В постоянного тока и 230 В переменного тока
<b>Потребляемая мощность</b>	прибл. 46 Вт при 12 В пост. тока; прибл. 50 Вт при 24 В пост. тока; прибл. 64 Вт при 230 В
<b>Класс энергопотребления</b>	A++
<b>Диапазон температур</b>	Охлаждение: Регулировка от +1 °C до +15 °C (до 27 °C ниже температуры окружающего воздуха); обогрев: от +50 °C до 65 °C
<b>Изоляция</b>	Заполнение полиуретановой пеной
<b>Система</b>	См. TCX 14
<b>Материал</b>	Прочные литые детали
<b>Цвет</b>	темно-серый/светло-серый
<b>Вес</b>	прибл. 10,0 кг
<b>Особенности</b>	Специальная электроника TC: 7-ступенчатый электронный термостат со светодиодными индикаторами, функция памяти, функции ВКЛ/ВЫКЛ и охлаждения/подогрева, сенсорная панель управления, интеллектуальная энергосберегающая цепь. Встроенный блок питания с приоритетной схемой сети, непревзойденная эффективность охлаждения, активная защита аккумулятора, защита от обратной полярности, магнитный переключатель для отключения внутреннего вентилятора при открытии коробки, съемная крышка с замком с защелкой, удобные ремни для переноски, вертикальное пространство для 2-литровых бутылок, регулируемая разделительная решетка
<b>Знаки технического контроля</b>	TÜV/GS, сертификация электроники (нормативы ЭМС для автомобилей)
<b>Изделие</b>	<b>Артикул</b>
Dometic TropiCool TCX 35	9103540488
<b>/ Дополнительные аксессуары</b>	
Универсальный крепежный комплект	9105303709



# ОПТИМИЗАЦИЯ С ПОМОЩЬЮ ДОПОЛНИТЕЛЬНЫХ МОДУЛЕЙ

## РЕГИСТРАТОР ДАННЫХ ДЛЯ УДОБНОЙ ЗАПИСИ ИНФОРМАЦИИ

Регистратор данных DT-07N прочно встроен в автохолодильник для непрерывной, исключающей несанкционированный доступ записи температуры. Данные передаются в ноутбук с помощью кабеля USB или распечатываются непосредственно с помощью прикрепляемого принтера. Кроме того, мы предлагаем монтируемый отдельно регистратор данных для подробной записи температурного режима (DT-21).



# ДОПОЛНИТЕЛЬНЫЕ МОДУЛИ ДЛЯ ТЕРМОЭЛЕКТРИЧЕСКИХ ПОРТАТИВНЫХ ХОЛОДИЛЬНИКОВ

ТЕРМОЭЛЕКТРИЧЕСКИЙ ПОРТАТИВНЫЙ ХОЛОДИЛЬНИК	DTTC-02 ОДНА УСТАНОВЛЕННАЯ ИЗГОТОВИТЕЛЕМ ФИКСИРОВАННАЯ ТЕМПЕРАТУРА	DT-07N РЕГИСТРАТОР ДАННЫХ	DT-08N ТЕРМОПРИНТЕР С РЕГИСТРАТОРОМ ДАННЫХ И ПО	DTTC-09 ДВЕ УСТАНОВЛЕННЫЕ ИЗГОТОВИТЕЛЕМ ФИКСИРОВАННЫЕ ТЕМПЕРАТУРЫ	DT-13 3-КОНТАКТНЫЙ РАЗЪЕМ С ФИКСАТОРОМ	DTTC-17 СИГНАЛЬНАЯ ФУНКЦИЯ	DT-21 МОНТИРУЕМЫЙ ОТДЕЛЬНО РЕГИСТРАТОР ДАННЫХ
ТСХ 14	•	•	•	•	•	•	•
ТСХ 21	•	•	•	•	•	•	•
ТСХ 35	•	•	•	•	•	•	•



# ДОПОЛНИТЕЛЬНЫЕ МОДУЛИ ДЛЯ ТЕРМОЭЛЕКТРИЧЕСКИХ ПОРТАТИВНЫХ ХОЛОДИЛЬНИКОВ



## DTTC-02

Установка фиксированной температуры в диапазоне от +10 °С до +40 °С (автоматическое нагревание или охлаждение). Макс. На 27 °С ниже или на 30 °С выше температуры окружающей среды. С цифровым дисплеем температуры. Погрешность:  $\pm 2$  °С. Отчет об испытании входит в комплект поставки.

Артикул 9600024729



## DTTC-09

Две фиксированные температуры в диапазоне от +10 °С до +40 °С (автоматическое нагревание или охлаждение). Макс. На 27 °С ниже или на 40 °С выше температуры окружающей среды. С цифровым дисплеем температуры. С помощью клавишного переключателя можно легко менять значение. Погрешность:  $\pm 2$  °С. Отчет об испытании входит в комплект поставки.

Артикул 9600024730



## DTTC-17

Сигнализация сработает при отклонении от целевой температуры на  $\pm 4.0$  °С на протяжении более 5 минут. Функция сигнализации включается через 20 минут после начала работы портативного холодильника. Только в сочетании с DTTC-02 и DTTC-09!

Артикул 9103540026



## DT-07N

Регистратор температурных данных в качестве отдельного устройства, без программного обеспечения. Программное обеспечение можно загрузить с сайта [www.testo.com](http://www.testo.com)

Артикул 9103540007



## DT-21

Монтируемый отдельно регистратор данных для контроля температуры в холодильнике. Время записи — до 90 дней после активации (USB-интерфейс).

Артикул 9103540134



## DT-08N

Термопринтер для графического отображения колебаний температуры (используется в сочетании с DT-07N).

Артикул 9103540008



## DT-13

3-контактный разъем с фиксатором для встроенного источника питания. Макс. потребляемая мощность 25 А при 12 В. Плоские клеммы (4 x 6,3 мм или 1 x 4,8 мм)

Артикул 2225400001

## DOMETIC COOLFREEZE CDF 11

Компрессорный автохолодильник

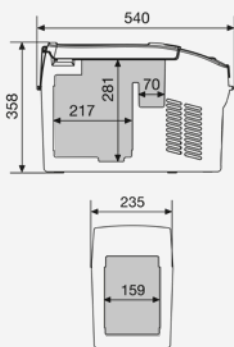

<b>Общий объем</b>	прибл. 10,5 л
<b>Напряжение питания</b>	12 / 24 В пост. тока
<b>Потребляемая мощность</b>	прибл. 35 Вт
<b>Потребление тока</b> при внутренней температуре +5 °С	0,29 А·ч/ч при температуре окружающей среды +20 °С, 0,61 А·ч/ч при температуре окружающей среды +32 °С
<b>Диапазон температур</b>	Контур охлаждения содержит фторсодержащий парниковый газ R 134a (28 г), эквивалент CO <sub>2</sub> : 0,042 т, GWP: 1430
<b>Хладагент</b>	от +20 °С до -18 °С, регулируется с помощью электронного термостата
<b>Изоляция</b>	Заполнение полиуретановой пеной
<b>Система</b>	Компрессор со встроенной электронной системой управления, защита от пониженного напряжения (может быть отключена), электронный предохранитель / автоматическая защита от неправильной полярности
<b>Материал</b>	Корпус: PP; крышка: ПЭ
<b>Цвет</b>	темно-серый/светло-серый
<b>Вес</b>	прибл. 8,5 кг
<b>Особенности</b>	Электронный термостат с цифровым температурным дисплеем, 3-ступенчатое устройство слежения за аккумулятором, светодиодное внутреннее освещение, регулируемый плечевой ремень, два держателя для емкостей с напитками, легкое и надежное крепление ремнем безопасности транспортного средства
<b>Комплект поставки</b>	Соединительный кабель постоянного тока
<b>Знаки технического контроля</b>	Сертификация электроники (нормативы ЭМС для автомобилей)

Изделие	Артикул
Dometic CoolFreeze CDF 11	9103540285
/ Дополнительные аксессуары см. стр. 166–167	

## DOMETIC COOLFREEZE CDF 18

Компрессорный автохолодильник

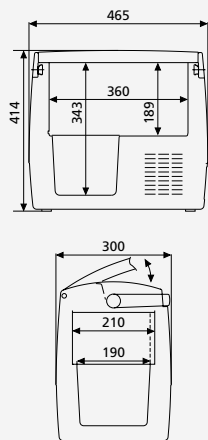

<b>Общий объем</b>	прибл. 18 л
<b>Напряжение питания</b>	12 / 24 В пост. тока
<b>Потребляемая мощность</b>	прибл. 35 Вт
<b>Потребление тока</b>	0,38 А·ч/ч при температуре окружающей среды +20 °С, 0,61 А·ч/ч при температуре окружающей среды +32 °С, оба при внутренней температуре +5 °С
<b>Хладагент</b>	Контур охлаждения содержит фторсодержащий парниковый газ R 134a (32 г), эквивалент CO <sub>2</sub> : 0,046 т, GWP: 1430
<b>Диапазон температур</b>	от +20 °С до -18 °С, регулируется с помощью электронного термостата
<b>Изоляция</b>	Заполнение полиуретановой пеной
<b>Система</b>	Компрессор со встроенной электронной системой управления, защита от пониженного напряжения с регулировкой под тяговый или стартерный аккумулятор при помощи ползункового переключателя, электронный предохранитель / автоматическая защита от неправильной полярности, проволочно-трубчатый конденсатор с динамическим воздушным охлаждением, алюминиевый рупонно-пластинчатый испаритель
<b>Материал</b>	Корпус: PP; крышка: ПЭ
<b>Цвет</b>	темно-серый/светло-серый
<b>Вес</b>	прибл. 9,5 кг
<b>Особенности</b>	Съемная откидная крышка, прочная ручка для переноски, вертикальное пространство для 2-литровых бутылок
<b>Комплект поставки</b>	Соединительный кабель постоянного тока
<b>Знаки технического контроля</b>	TÜV/GS, сертификация электроники (нормативы ЭМС для автомобилей)

Изделие	Артикул
Dometic CoolFreeze CDF 18	9103540485
/ Дополнительные аксессуары см. стр. 166–167	
Сетевой адаптер EPS 100 230 В > 24 В	9600000440



# COOLFREEZE CFX КОМПРЕССОРНЫЕ ПОРТАТИВНЫЕ ХОЛОДИЛЬНИКИ

НАШИ САМЫЕ МОЩНЫЕ КОМПРЕССОРНЫЕ ПОРТАТИВНЫЕ  
ХОЛОДИЛЬНИКИ ВСЕХ ВРЕМЕН!

## DOMETIC COOLFREEZE CFX 35W

Компрессорный автохолодильник со специальной электроникой CFX

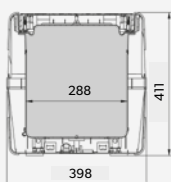
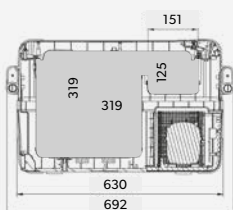

<b>Общий объем</b>	35 л (из них 4,5 л для хранения свежих продуктов питания)
<b>Напряжение питания</b>	12/24 В пост. тока и 100–240 В пер. тока
<b>Потребляемая мощность</b>	прибл. 43 Вт
<b>Потребление тока</b> оба при внутренней температуре +5 °С	0,32 А·ч/ч при температуре окружающей среды +20 °С, 0,60 А·ч/ч при температуре окружающей среды +32 °С
<b>Класс энергопотребления</b>	A++
<b>Диапазон температур</b>	от +10 °С до –22 °С, свободно регулируется с помощью электронного термостата с цифровым температурным дисплеем
<b>Хладагент</b>	Контур охлаждения содержит фторсодержащий парниковый газ R 134a (38 г), эквивалент CO <sub>2</sub> : 0,047 т, GWP: 1430
<b>Изоляция</b>	Заполнение полиуретановой пеной
<b>Система</b>	Полностью герметичный компрессор со встроенной электронной системой управления, защита от пониженного напряжения с электронной системой регулировки под тяговый или стартерный аккумулятор, электронный предохранитель / автоматическая защита от неправильной полярности, проволочно-трубчатый конденсатор с динамическим воздушным охлаждением, алюминиевый рулонно-пластинчатый испаритель
<b>Материал</b>	Корпус: ПП + АБС, крышка: ПЭ
<b>Цвет</b>	темно-серый/светло-серый
<b>Вес</b>	прибл. 17,5 кг
<b>Особенности</b>	Съемная крышка (крепление крышки спереди), внутреннее освещение, специальная электроника CFX с плавным пуском и турбоохлаждением, съемная корзина, трехступенчатая защита аккумулятора
<b>Комплект поставки</b>	Соединительный кабель постоянного и переменного тока
<b>Знаки технического контроля</b>	TÜV/GS, сертификация электроники (нормативы ЭМС для автомобилей)

Изделие	Артикул
Dometic CoolFreeze CFX 35W	9103540290
/ Дополнительные аксессуары см. стр. 166–167	

## DOMETIC COOLFREEZE CFX 40W

Компрессорный автохолодильник со специальной электроникой CFX

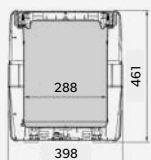
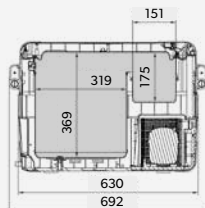

<b>Общий объем</b>	41 л (из них 7 л для хранения свежих продуктов питания)
<b>Напряжение питания</b>	12/24 В пост. тока и 100–240 В пер. тока
<b>Потребляемая мощность</b>	прибл. 48 Вт
<b>Потребление тока при внутренней температуре +5 °С</b>	0,36 А·ч/ч при температуре окружающей среды +20 °С, 0,64 А·ч/ч при температуре окружающей среды +32 °С
<b>Класс энергопотребления</b>	A++
<b>Диапазон температур</b>	от +10 °С до –22 °С, свободно регулируется с помощью электронного термостата с цифровым температурным дисплеем
<b>Хладагент</b>	Контур охлаждения содержит фторсодержащий парниковый газ R 134a (38 г), эквивалент CO <sub>2</sub> : 0,054 т, GWP: 1430
<b>Изоляция</b>	Заполнение полиуретановой пеной
<b>Система</b>	см. CFX 100 Вт
<b>Материал</b>	Корпус: ПП + АБС, крышка: ПЭ
<b>Цвет</b>	темно-серый/светло-серый
<b>Вес</b>	прибл. 18,5 кг
<b>Особенности</b>	Великолепная мощность охлаждения даже при чрезвычайно высокой температуре окружающей среды, специальная электроника CFX с цифровым температурным дисплеем, чрезвычайно эффективная и тихая работа, USB-подключение, пробки сливного отверстия для легкой чистки
<b>Комплект поставки</b>	Соединительный кабель постоянного и переменного тока, съемная корзина, съемные ручки для переноски
<b>Знаки технического контроля</b>	TÜV/GS, сертификация электроники (нормативы ЭМС для автомобилей)

Изделие	Артикул
Dometic CoolFreeze CFX 40W	9103540291
/ Дополнительные аксессуары см. стр. 166–167	

## DOMETIC COOLFREEZE CFX 50W

Компрессорный автохолодильник со специальной электроникой CFX

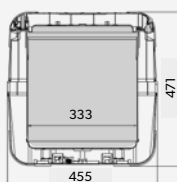
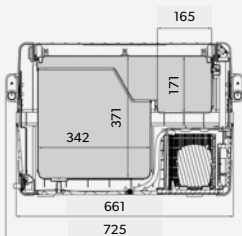

<b>Общий объем</b>	50 л (из них 8,5 л для хранения свежих продуктов питания)
<b>Напряжение питания</b>	12/24 В пост. тока и 100–240 В пер. тока
<b>Потребляемая мощность</b>	прибл. 52 Вт
<b>Потребление тока при внутренней температуре +5 °С</b>	0,38 А·ч/ч при температуре окружающей среды +20 °С, 0,68 А·ч/ч при температуре окружающей среды +32 °С
<b>Класс энергопотребления</b>	A++
<b>Диапазон температур</b>	от +10 °С до –22 °С, свободно регулируется с помощью электронного термостата с цифровым температурным дисплеем
<b>Хладагент</b>	Контур охлаждения содержит фторсодержащий парниковый газ R 134a (43 г), эквивалент CO <sub>2</sub> : 0,062 т, GWP: 1430
<b>Изоляция</b>	Заполнение полиуретановой пеной
<b>Система</b>	см. CFX 100 Вт
<b>Материал</b>	Корпус: ПП + АБС, крышка: ПЭ
<b>Цвет</b>	темно-серый/светло-серый
<b>Вес</b>	прибл. 20,4 кг
<b>Особенности</b>	Великолепная мощность охлаждения даже при чрезвычайно высокой температуре окружающей среды, специальная электроника CFX с цифровым температурным дисплеем, чрезвычайно эффективная и тихая работа, USB-подключение, пробки сливного отверстия для легкой чистки
<b>Комплект поставки</b>	Соединительный кабель постоянного и переменного тока, съемная корзина, съемные ручки для переноски
<b>Знаки технического контроля</b>	TÜV/GS, сертификация электроники (нормативы ЭМС для автомобилей)

Изделие	Артикул
Dometic CoolFreeze CFX 50W	9103540292
/ Дополнительные аксессуары см. стр. 166–167	



## DOMETIC COOLFREEZE CFX 65W

Компрессорный автохолодильник со специальной электроникой CFX

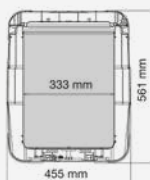
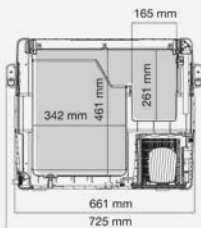

<b>Общий объем</b>	65 л (из них 13 л для хранения свежих продуктов питания)
<b>Напряжение питания</b>	12/24 В пост. тока и 100–240 В пер. тока
<b>Потребляемая мощность</b>	прибл. 58 Вт
<b>Потребление тока при внутренней температуре +5 °С</b>	0,42 А·ч/ч при температуре окружающей среды +20 °С, 0,76 А·ч/ч при температуре окружающей среды +32 °С
<b>Класс энергопотребления</b>	A++
<b>Диапазон температур</b>	от +10 °С до –22 °С, свободно регулируется с помощью электронного термостата с цифровым температурным дисплеем
<b>Хладагент</b>	Контур охлаждения содержит фторсодержащий парниковый газ R 134a (57 г), эквивалент CO <sub>2</sub> : 0,082 т, GWP: 1430
<b>Изоляция</b>	Заполнение полиуретановой пеной
<b>Система</b>	см. CFX 100 Вт
<b>Материал</b>	Корпус: ПП + АБС, крышка: ПЭ
<b>Цвет</b>	темно-серый/светло-серый
<b>Вес</b>	прибл. 22,3 кг
<b>Особенности</b>	см. CFX 50 Вт
<b>Комплект поставки</b>	Соединительный кабель постоянного и переменного тока, съемная корзина, съемные ручки для переноски
<b>Знаки технического контроля</b>	TÜV/GS, сертификат электроники (Директива по ЭМС для автомобилей)

Изделие	Артикул
Dometic CoolFreeze CFX 65W	9103540293
/ Дополнительные аксессуары см. стр. 166–167	

## DOMETIC COOLFREEZE CFX 100W

Компрессорный автохолодильник со специальной электроникой CFX

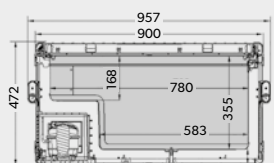

<b>Общий объем</b>	100 л
<b>Напряжение питания</b>	12/24 В пост. тока и 100–240 В пер. тока
<b>Потребляемая мощность</b>	прибл. 65 Вт
<b>Потребление тока при внутренней температуре +5 °С</b>	0,75 А·ч/ч при температуре окружающей среды +20 °С, 1,25 А·ч/ч при температуре окружающей среды +32 °С
<b>Класс энергопотребления</b>	A++
<b>Диапазон температур</b>	от +10 °С до –22 °С, свободно регулируется с помощью электронного термостата с цифровым температурным дисплеем
<b>Хладагент</b>	Контур охлаждения содержит фторсодержащий парниковый газ R 134a (64 г), эквивалент CO <sub>2</sub> : 0,092 т, GWP: 1430
<b>Изоляция</b>	Заполнение полиуретановой пеной
<b>Система</b>	Полностью герметичный компрессор со встроенной электронной системой управления, защита от пониженного напряжения с электронной системой регулировки под тяговый или стартерный аккумулятор, электронный предохранитель / автоматическая защита от неправильной полярности, проволочно-трубчатый конденсатор с динамическим воздушным охлаждением, алюминиевый рупонно-пластинчатый испаритель
<b>Материал</b>	Корпус: ПП + АБС, крышка: ПЭ
<b>Цвет</b>	темно-серый/светло-серый
<b>Вес</b>	прибл. 32 кг
<b>Особенности</b>	см. CFX 50 Вт
<b>Комплект поставки</b>	Соединительный кабель постоянного и переменного тока, съемная корзина, съемные ручки для переноски
<b>Знаки технического контроля</b>	TÜV/GS, сертификат электроники (Директива по ЭМС для автомобилей)

Изделие	Артикул
Dometic CoolFreeze CFX 100W	9600029464
/ Дополнительные аксессуары см. стр. 166–167	

# ДОПОЛНИТЕЛЬНЫЕ МОДУЛИ ДЛЯ КОМПРЕССОРНЫХ ПОРТАТИВНЫХ ХОЛОДИЛЬНИКОВ

	<b>DT-02</b> ОДНА УСТАНОВЛЕННАЯ ИЗГОТОВИТЕЛЕМ ФИКСИРОВАННАЯ ТЕМПЕРАТУРА	<b>DT-09</b> ДВЕ УСТАНОВЛЕННЫЕ ИЗГОТОВИТЕЛЕМ ФИКСИРОВАННЫЕ ТЕМПЕРАТУРЫ	<b>DT-04</b> ВНУТРЕННИЙ ВЕНТИЛЯТОР	<b>DT-05*</b> ОБОГРЕВАТЕЛЬ С ТРЕХУРОВНЕВЫМ РЕГУЛЯТОРОМ	<b>DT-17</b> СИГНАЛЬНАЯ ФУНКЦИЯ	<b>DT-07N</b> РЕГИСТРАТОР ДАННЫХ	<b>DT-08N</b> ТЕРМОПРИНТЕР	<b>DT-21</b> МОНТИРУЕМЫЙ ОТДЕЛЬНО РЕГИСТРАТОР ДАННЫХ	<b>DT-13</b> 3-КОНТАКТНЫЙ РАЗЪЕМ С ФИКСАТОРОМ
CDF 11	•	•	•		•	•	•	•	•
CDF 18	•	•	•	•	•	•	•	•	•
CFX 35W	•	•	•	•	•	•	•	•	•
CFX 40W	•	•	•	•	•	•	•	•	•
CFX 50W	•	•	•	•	•	•	•	•	•
CFX 65W	•	•	•	•	•	•	•	•	•
CFX 100W	•	•	•	•	•	•	•	•	•

\* Только для работы от напряжения 12/24 В. Работа от напряжения 230 В невозможна. За исключением CFX 100W.



## DT-02

Одна фиксированная температура (только охлаждение) с цифровым температурным дисплеем в диапазоне от  $-18\text{ }^{\circ}\text{C}$  (CDF) /  $-22\text{ }^{\circ}\text{C}$  (CFX) до  $+10\text{ }^{\circ}\text{C}$ . Погрешность:  $\pm 2\text{ }^{\circ}\text{C}$ . Отчет об испытании входит в комплект поставки. Если заданная температура выше ожидаемой минимальной температуры окружающей среды, потребуется обогреватель DT 05.

Артикул 9600024731



## DT-09

Две фиксированные температуры (только охлаждение) с цифровым температурным дисплеем в диапазоне от  $-18\text{ }^{\circ}\text{C}$  (CDF) /  $-22\text{ }^{\circ}\text{C}$  (CFX) до  $+10\text{ }^{\circ}\text{C}$ . Быстрый переход от одного значения к другому благодаря клавишному переключателю. Погрешность:  $\pm 2\text{ }^{\circ}\text{C}$ . Отчет об испытании входит в комплект поставки. Если заданная температура выше ожидаемой минимальной температуры окружающей среды, требуется обогреватель DT 05.

Артикул 9600024732



## DT-04

Высокопроизводительный вентилятор для быстрого охлаждения или подогрева и единая циркуляция воздуха в камере (рекомендуется для моделей серии CFX). Полезный объем будет уменьшен приблизительно на  $100 \times 100 \times 30\text{ мм}$  (Ш x В x Г).

Артикул 9103540004



## DT-05

Обогреватель для более безопасной работы при низкой температуре окружающей среды. (если заданная температура выше температуры окружающей среды). В комплект входит вентилятор DT 04.

Только для работы от напряжения 12/24 В. Работа от напряжения 230 В невозможна. За исключением CFX 100W.

Артикул 9103540005



### DT-17

Сигнализация сработает при отклонении от целевой температуры на  $\pm 4.0$  °C на протяжении более 5 минут. Функция сигнализации включается через 20 минут после начала работы портативного холодильника. Только в сочетании с DT-04 и DT-02 или DT-09!

Артикул 9103540015



### DT-07N

Регистратор температурных данных в качестве отдельного устройства, без программного обеспечения. Программное обеспечение можно загрузить с сайта [www.testo.com](http://www.testo.com)

Артикул 9103540007



### DT-08N

Термопринтер для графического отображения колебаний температуры (используется в сочетании с DT-07N).

Артикул 9103540008



### DT-21

Монтируемый отдельно регистратор данных для контроля температуры в холодильнике. Время записи — до 90 дней после активации (USB-интерфейс).

Артикул 9103540134



### DT-13

3-контактный разъем с фиксатором для встроенного источника питания. Макс. потребляемая мощность 25 А при 12 В. Плоские клеммы (4 x 6,3 мм или 1 x 4,8 мм)

Артикул 2225400001



## ПОРТАТИВНЫЙ ЛИТИЕВЫЙ АККУМУЛЯТОР ПРЕВОСХОДНЫЕ ХАРАКТЕРИСТИКИ — НАДЕЖНОЕ ЭЛЕКТРОПИТАНИЕ

Литий-железо-фосфатный аккумулятор Dometic PLB на 40 А·ч — это мощный источник питания в пути, способный обеспечить до 40 часов работы портативного холодильника Dometic CFX 40W без подзарядки. Аккумулятор предназначен для питания портативных холодильников и других приборов, работающих от напряжения 12 В, в отсутствие внешних источников электроэнергии. Благодаря легкой и компактной конструкции вы ощутите настоящую независимость и сможете дольше путешествовать без подключения к электросетям.

Артикул 9600012878

Подробная информация на сайте [dometic.com](http://dometic.com)





# ОХЛАЖДЕНИЕ БЕЗ УСТАНОВКИ НА КРЫШЕ

АДАПТИРОВАННЫ ДЛЯ ГРУЗОВ И ТРАНСПОРТНЫХ СРЕДСТВ

Транспортировка чувствительного к изменениям температуры груза - это сложная логистическая задача, которая также регулируется строгими нормативными требованиями. Согласно этим требованиям, скоропортящиеся продукты питания, лекарства, дозы крови должны перевозиться с отклонением температуры не более одного градуса. Модульная система Dometic Frigo является крайне надежным решением для охлаждения для всех распространенных видов авторефрижераторов. Вся охлаждающая система интегрируется в автомобиль, где она занимает мало места - при этом без надстройки на крышу, которая обычно присутствует в системах от других производителей.

Чтобы создать специализированную систему точного охлаждения необходимо выполнить несколько простых шагов. Сначала вы указываете тип автотранспорта, объем грузового отделения и требуемый температурный режим. Затем мы собираем модули таким образом, чтобы система соответствовала вашим указаниям. При необходимости мы добавляет дополнительные функции, такие как стационарная система охлаждения, которая управляется с панели управления.



Прошел испытания  
в соответствии с АТР  
и сертифицирован  
согласно стандарту  
DIN 8958  
в соответствии с  
указаниями НАССР.



Модуль испарителя

## СЕРТИФИЦИРОВАННОЕ ОХЛАЖДЕНИЕ ДЛЯ НАДЕЖНОГО УПРАВЛЕНИЯ ТЕМПЕРАТУРНЫМ РЕЖИМОМ

Компании, которые занимаются перевозкой пищевых продуктов и другого чувствительного к изменениям температуры груза, должны выполнять строгие нормативные требования. Они несут ответственность за постоянную поддержку температурного режима в процессе транспортировки груза клиенту. С системами охлаждения Dometic Frigo для авторефрижераторов у вас не будет проблем. Они надежны на все 100%.

Системы одобрены АТР и сертифицированы в соответствии с DIN 8958, стандартом, регулирующим производительность и функционирование систем охлаждения для целей термоизоляции во время транспортировки. Клиенты могут быть уверены в безопасной и надежной транспортировке чувствительных грузов в любое время.

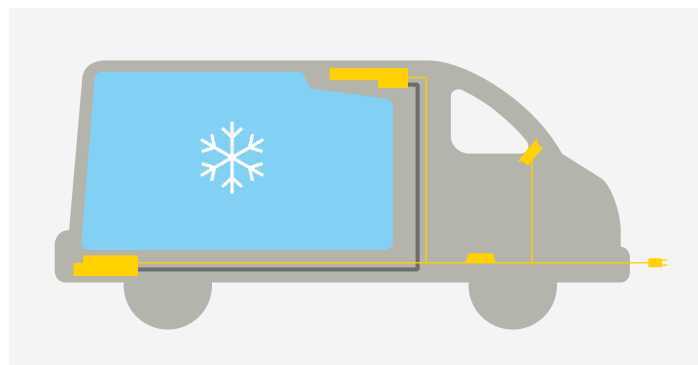

## ПОЛНОСТЬЮ ВСТРОЕННАЯ СИСТЕМА ОХЛАЖДЕНИЯ — БЕЗ КОНСТРУКЦИЙ НА КРЫШЕ

Охлаждающие системы Dometic Frigo обеспечивают вам уникальное преимущество — полностью интегрированный монтаж. Блок испарителя крепится компактно к потолку грузового отсека. Он не мешает ни при погрузке и разгрузке, ни при очистке. В отличие от систем других производителей, на крыше ничего не устанавливается. **Это означает:**

- Отсутствие проблем с ограничением по высоте (например, на подземных парковках)
- Более безопасное вождение даже в сложных ситуациях, поскольку центр тяжести транспортного средства не смещается
- Нет необходимости вырезать отверстие в крыше — устойчивость шасси и антикоррозионные свойства сохраняются
- Внешний вид автомобиля и его аэродинамика остаются неизменными



## ФУНКЦИЯ РЕЗЕРВНОГО ОХЛАЖДЕНИЯ ДЛЯ DOMETIC FRIGO

Дополнительный комплект для резервного охлаждения оптимизирует логистический рабочий процесс. Транспортное средство можно загрузить или оставить загруженным накануне отправки, и на утро оно уже будет готово к отъезду. Нет необходимости временно хранить товары, используя стационарную систему охлаждения. Компрессор резервного комплекта охлаждения устанавливается в кабине водителя под сиденьем; система подключается через внешний разъем 230 В, который устанавливается в переднем бампере. Поскольку компоненты системы охлаждения во время монтажа в стационарном режиме подпитываются от бортовой электросистемы, мы добавили высококачественное зарядное устройство типа IUOU, чтобы обеспечить надлежащий заряд аккумулятора транспортного средства.



## РАЗМОРОЗКА ГОРЯЧИМ ГАЗОМ: СТАНДАРТНОЕ ОСНАЩЕНИЕ ИЛИ ДОПОЛНИТЕЛЬНАЯ ОПЦИЯ

Приходится долго простаивать из-за того, что испаритель заледенел и его нужно разморозить? Просто включите систему размораживания горячего газа Dometic Frigo, благодаря которой вы вскоре снова сможете отправиться в путь. Система нагревает хладагент между компрессором и испарителем, быстро размораживает испаритель, и он снова работает с максимальной эффективностью.

**Разморозка горячим газом входит в стандартную комплектацию систем Dometic Frigo DC, но является дополнительной опцией для версии Dometic Frigo.**



# DOMETIC FRIGO DC — ПОЛНОСТЬЮ ВСТРАИВАЕМАЯ ЭЛЕКТРИЧЕСКАЯ СИСТЕМА ОХЛАЖДЕНИЯ

## ВЫСОКАЯ ГИБКОСТЬ ПРИ УСТАНОВКЕ В ТРАНСПОРТНОМ СРЕДСТВЕ







В современных компактных моделях автофургонов недостаточно места для модернизации транспортных систем охлаждения. Часто компрессор с ременным приводом невозможно встроить в подкапотное пространство. Новое поколение систем Dometic Frigo DC рационально решает эту проблему. Компрессор и конденсатор объединены в компактную установку, которую можно разместить в отсеке для запасного колеса. Как и во всех системах Dometic Frigo, испаритель монтируется на потолке грузового отсека.

## КОМПЛЕКТЫ АДАПТЕРОВ DOMETIC FRIGO DC ДЛЯ БЫСТРОГО И ПРОСТОГО МОНТАЖА

Наборы переходников Dometic Frigo DC для конкретных транспортных средств обеспечивают быстрый и простой монтаж компрессорно-конденсаторной установки. Подходит для самых распространенных типов автофургонов. Для получения дополнительной информации обратитесь к местному дилеру.

## ЭФФЕКТИВНОСТЬ ОХЛАЖДЕНИЯ В РЕЖИМЕ ВОЖДЕНИЯ

Dometic Frigo DC	30 °C снаружи  			Объем воздушного потока	Потребляемая мощность	Размеры испарителя	Общий вес установки
	Охлаждение в режиме вождения						
	0 °C	7 °C	12 °C				
 DC 2500	1030 Вт	1325 Вт	1565 Вт	780	68*	660 x 157 x 500	43
 DC 3500	1125 Вт	1445 Вт	1670 Вт	1,140	85*	900 x 157 x 500	47
Хладагент	R 134a						

Параметры: у транспортного средства должен быть генератор на 125 А минимум и аккумулятор на 90 А/ч. (Значения для режима вождения и стационарного режима отличаются) \*При температуре снаружи 30 °C и 0 °C внутри (в соответствии с АТФ).

# DOMETIC FRIGO DC — САМАЯ ПРОСТАЯ И ПРОДУМАННАЯ СИСТЕМА ОХЛАЖДЕНИЯ

- Комплексную конденсаторно-компрессорную установку можно разместить в отсеке для запасного колеса, обеспечивая тем самым быстрый и простой монтаж
- Компрессор с переменной скоростью вращения позволяет регулировать постоянную температуру, а также обеспечивает высокую производительность и низкую потребляемую мощность
- Возможность установки на большинстве типов транспортных средств, поскольку монтаж в отсеке двигателя не требуется
- Простое обслуживание благодаря меньшему количеству компонентов и безременному компрессору
- Встроенная функция разморозки с помощью горячего пара (серийная)
- Интеллектуальный блок управления компрессором, который контролирует частоту оборотов вентилятора компрессорно-конденсаторной установки в соответствии с источником энергии (защита аккумулятора) и требованиями к производительности системы охлаждения.
- Запатентованная система управления питанием
- Сертифицирована в соответствии со стандартами автомобильной промышленности
- Простая установка резервной системы охлаждения (зарядное устройство и комплект кабелей)

Подробная информация о модульной системе Dometic Frigo доступна в обзоре программы Dometic Frigo и цен.

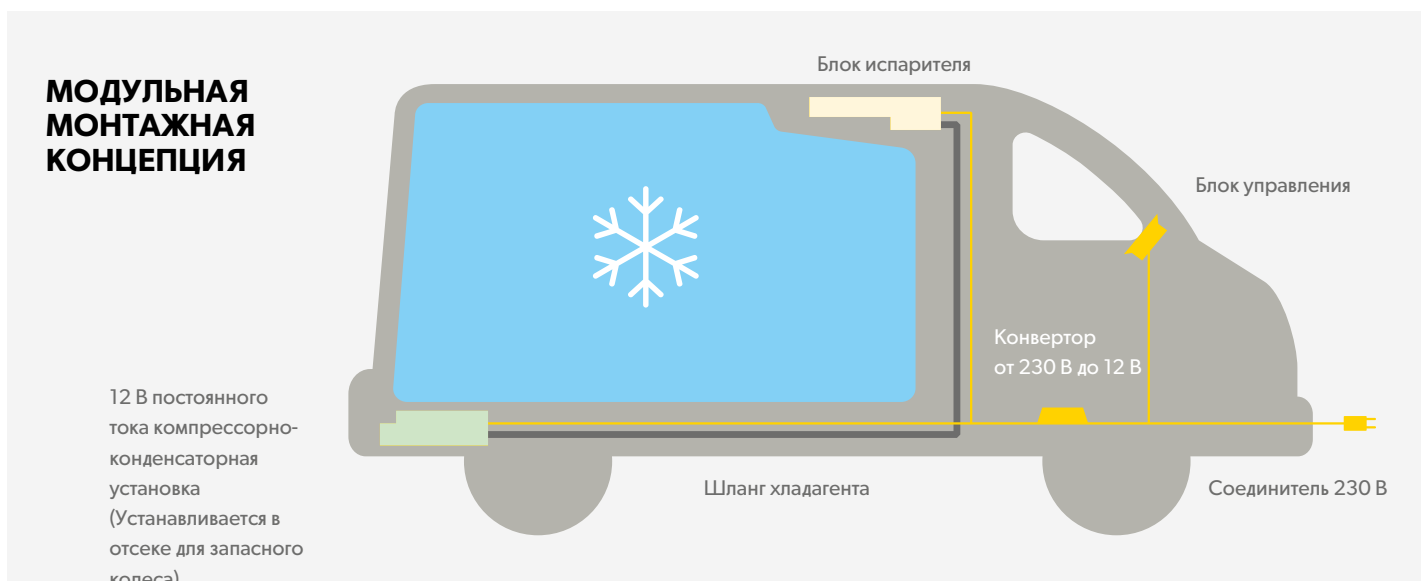

## ОБЗОР DOMETIC FRIGO DC

**ИСПАРИТЕЛЬ DC 2500**



**КОМПРЕССОРНО-КОНДЕНСАТОРНАЯ УСТАНОВКА**



**ШЛАНГ, 4 М**



ДОПОЛНИТЕЛЬНЫЙ

НАБОР ПЕРЕХОДНИКОВ ДЛЯ ТРАНСПОРТНЫХ СРЕДСТВ, ЗАПАСНОЙ КОМПЛЕКТ

**ИСПАРИТЕЛЬ DC 3500**



**КОМПРЕССОРНО-КОНДЕНСАТОРНАЯ УСТАНОВКА**



**ШЛАНГ, 6 М**



ДОПОЛНИТЕЛЬНЫЙ

НАБОР ПЕРЕХОДНИКОВ ДЛЯ ТРАНСПОРТНЫХ СРЕДСТВ, ЗАПАСНОЙ КОМПЛЕКТ



# DOMETIC FRIGO — СИСТЕМА С РЕМЕННЫМ ПРИВОДОМ

Системы охлаждения Dometic Frigo состоят из нескольких компонентов, некоторые из них предлагаются в качестве опций. Модульная конструкция позволяет легко приспособить устройство для охлаждения и глубокой заморозки. Надежное охлаждение при постоянной температуре гарантировано для грузовых отделений объемом до 18 м<sup>3</sup>. Постоянное охлаждение гарантируется вне зависимости от дальности перевозок (то ли это транспортировка на большое расстояние, то ли местная развозка).

Вы начинаете с выбора подходящего размера испарителя, а к нему подбираете соответствующий конденсатор и компрессор. В целом, установка трех основных компонентов занимает всего 8–12 часов.

**Наши советы по применению функции глубокой заморозки**  
В комплект Dometic Frigo DC входят все необходимые компоненты: система разморозки горячим газом для испарителя и отвода конденсата, реле низкого давления и маслоотделитель.



## РЕЖИМ ВОЖДЕНИЯ — ХЛАДАГЕНТ R 134A

Dometic Frigo	30 °C снаружи  			Объем воздушного потока м <sup>3</sup> /ч	Потребляемая мощность А
	Охлаждение в режиме вождения				
	0 °C	6 °C	12 °C		
2500	1752 Вт	2107 Вт	2524 Вт	780	22 А
3500	2385 Вт	2888 Вт	3452 Вт	1,140	27 А
4500	2454 Вт	3051 Вт	3589 Вт	1,560	31 А
Хладагент	R 134a				

(Значения для режима вождения и стационарного режима отличаются)

## РЕЖИМ ВОЖДЕНИЯ — ХЛАДАГЕНТ ГЛУБОКОЙ ЗАМОРОЗКИ R 404A

Для грузовых помещений площадью до 18 м<sup>3</sup>

Dometic Frigo	30 °C снаружи  			Объем воздушного потока м <sup>3</sup> /ч	Потребляемая мощность А
	Охлаждение в режиме вождения				
	0 °C	-10 °C	-20 °C		
2500	2394 Вт	1797 Вт	1034 Вт	780	22 А
3500	2496 Вт	2016 Вт	1334 Вт	1,140	27 А
4500	2567 Вт	2062 Вт	1283 Вт	1,560	31 А
Хладагент	R 404a				

(Значения для режима вождения и стационарного режима отличаются)

# МОДУЛЬНАЯ СИСТЕМА ДЛЯ ПРОСТОЙ НАСТРОЙКИ

- Благодаря монтажу испарителя внутри транспортного средства его внешний вид и аэродинамические свойства остаются неизменными
- Отсутствие дополнительного оборудования на крыше позволяет избежать повреждений при въезде на подземные парковки
- Маневрирование становится безопаснее, поскольку при резких движениях центр тяжести транспортного средства не меняется

- Нет необходимости прорезать отверстия в крыше или листах теплоизоляции. Благодаря этому сохраняется устойчивость шасси к крутильным колебаниям и противокоррозионные свойства

Подробная информация о модульной системе Dometic Frigo доступна в обзоре программы Dometic Frigo и цен.

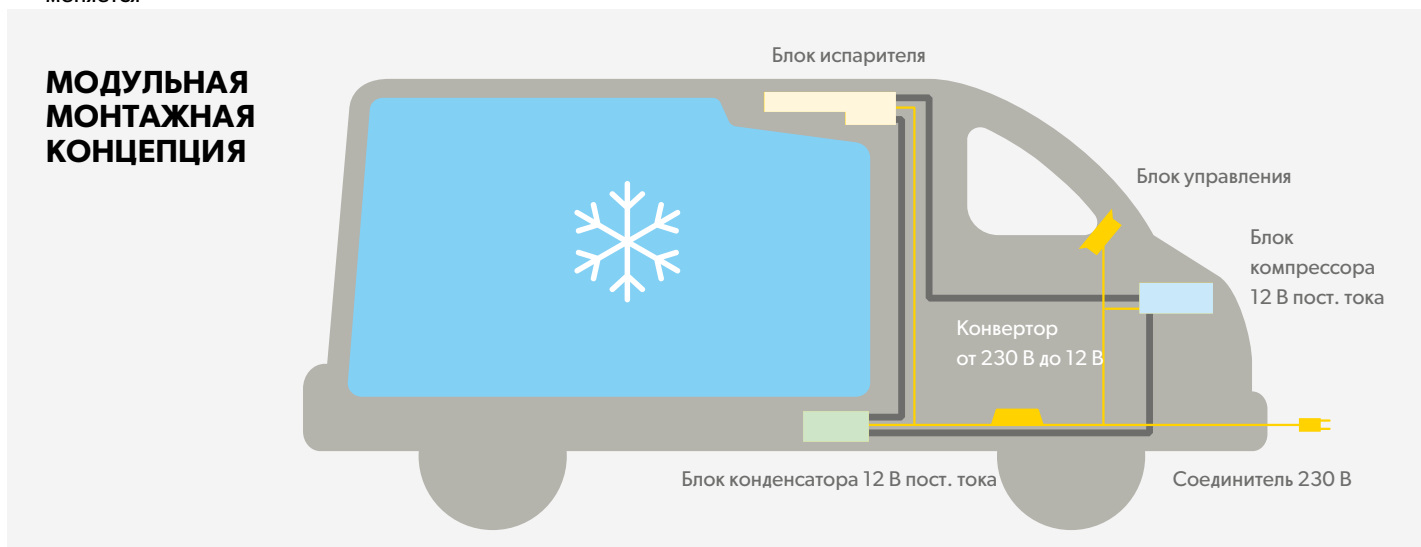

## МОЖНО ПОДОБРАТЬ ЛЮБУЮ КОМБИНАЦИЮ КОМПОНЕНТОВ ДЛЯ РАЗЛИЧНЫХ ОБЛАСТЕЙ ПРИМЕНЕНИЯ





# ВСЕ НЕОБХОДИМОЕ ДЛЯ ВАШЕЙ ЛОГИСТИЧЕСКОЙ СИСТЕМЫ

**ВОЗМОЖНОСТЬ ОХЛАЖДЕНИЯ ДО НУЖНОЙ ТЕМПЕРАТУРЫ С ПОМОЩЬЮ МНОЖЕСТВА ПРАКТИЧНЫХ ДОПОЛНИТЕЛЬНЫХ АКСЕССУАРОВ**



Портативные холодильники Dometic — это безопасное индивидуализированное решение, которое обеспечивает нужный уровень охлаждения как в фургончиках с мороженым, так и в транспортных средствах, занимающихся доставкой интернет-заказов и перевозкой свежих продуктов от оптовых фирм. Доступны варианты с фронтальной и вертикальной загрузкой.

Раздвижные двери обеспечивают легкий доступ, а специальные ножки и транспортировочные ролики (аксессуары) гарантируют удобство использования. Дополнительный аккумулятор (стр. 179) может поддерживать заданную температуру до 8 часов без подключения внешнего источника питания.



## DOMETIC TL200 / TL300 / TL450

Контейнер для охлаждения и глубокой заморозки для тяжелых условий работы с двумя установленными изготовителем фиксированными температурами (можно переключать)

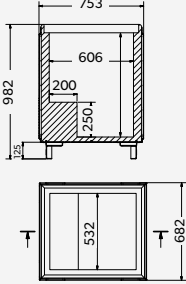
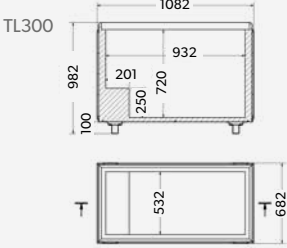
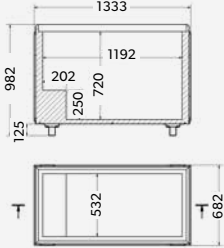
		TL200	TL300	TL450		
<p>TL200</p> 	<b>Емкость</b>	178 л	300 л	404 л		
	<b>Напряжение</b>	12 В постоянного тока и 230 В переменного тока (можно выбрать 24 В постоянного тока)				
	<b>Потребляемая мощность</b>	300 Вт				
	<b>Диапазон температур</b>	Фиксированная температура +4 °C / -18 °C (при температуре окружающей среды макс. +38 °C)				
	<b>Хладагент / количество / эквивалент CO<sub>2</sub> / GWP</b>	R 404a/ 150 г / 0,588 т/ 3922	R 404a/ 160 г / 0,628 т/ 3922	R 404a/ 245 г / 0,961 т/ 3922		
	<b>Изоляция</b>	Полиуретан				
	<b>Система</b>	Пост. ток: Компрессор, перем. ток: со встроенным источником питания				
	<b>Материал</b>	Корпус из листовой стали				
	<b>Размеры (Ш x В x Г)</b>	753 x 982 x 682 мм	1082 x 982 x 682 мм	1333 x 982 x 682 мм		
	<b>Вес</b>	110 кг	150 кг	150 кг		
<p>TL300</p> 	<b>Особенности</b>	Для работы в тяжелых условиях, две фиксированные температуры: +4 °C / -18 °C, ножи для безопасной погрузки и разгрузки вилочным погрузчиком, точки крепления для надежного хранения на борту, транспортировочные ролики в качестве дополнительных аксессуаров				
	<b>Изделие</b>	<b>Артикул</b>				
	Dometic TL200	9103540405				
	Dometic TL300	9600022114				
	Dometic TL450	9103540406				
	<b>/ Дополнительные аксессуары см. стр. 179</b>					
	<p>TL450</p> 	<b>TL200</b>		<b>TL300</b>		
					<b>TL450</b>	

## DOMETIC FO200 NC / FO450 NC

Прочный холодильный контейнер с предустановленной фиксированной температурой

	FO200 NC	FO450 NC
FO200 NC		
		
<b>Емкость</b>	178 л	404 л
<b>Напряжение</b>	12 В постоянного тока и 230 В переменного тока (можно выбрать 24 В постоянного тока)	
<b>Потребляемая мощность</b>	108 Вт	
<b>Диапазон температур</b>	Фиксированная температура +4 °С (при температуре окружающей среды макс. +38 °С)	
<b>Хладагент / количество / эквивалент CO<sub>2</sub> / GWP</b>	R 134a/ 150 г/ 0,215 т/ 1430	R 134a/ 195 г/ 0,279 т/ 1430
<b>Изоляция</b>	Полиуретан	
<b>Система</b>	Пост. ток: Компрессор, перем. ток: со встроенным источником питания	
<b>Материал</b>	Корпус из листовой стали	
<b>Размеры (Ш x В x Г)</b>	753 x 801 x 852 мм	1333 x 801 x 852 мм
<b>Вес</b>	110 кг	150 кг
<b>Особенности</b>	Для работы в тяжелых условиях, одна фиксированная температура: +4 °С, ножки для простой и безопасной погрузки и разгрузки вилочным погрузчиком, точки крепления для надежного хранения на борту, дополнительный аккумулятор для независимого электропитания, транспортировочные ролики в качестве дополнительных аксессуаров	
<b>Изделие</b>	<b>Артикул</b>	
Dometic FO200 NC	9103540408	
Dometic FO450 NC	9103540409	

/ Дополнительные аксессуары см. стр. 179

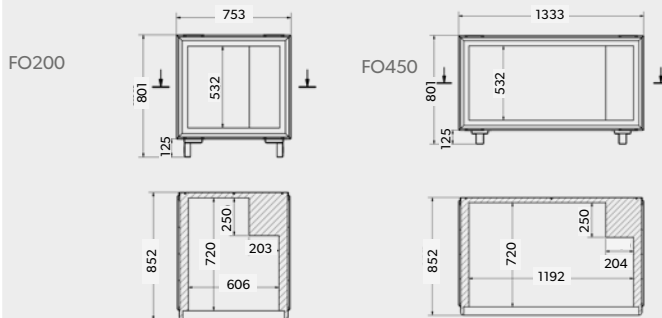

## DOMETIC FO800 NC / FO850 NC / FO1000 NC

Прочный холодильный контейнер с предустановленной фиксированной температурой

		FO800 NC	FO850 NC	FO1000 NC
<p>FO800 NC</p> 	<b>Емкость</b>	868 л	797 л	908 л
	<b>Напряжение</b>	12 В постоянного тока и 230 В переменного тока (можно выбрать 24 В постоянного тока)		
	<b>Потребляемая мощность</b>	300 Вт		
	<b>Диапазон температур</b>	Фиксированная температура +4 °C / -18 °C (при температуре окружающей среды макс. +38 °C)		
	<b>Хладагент / количество / эквивалент CO<sub>2</sub> / GWP</b>	R 404a/ 175 г/ 0,25 т/ 1430	R 134a/ 175 г/ 0,25 т/ 1430	R 134a/ 175 г/ 0,25 т/ 1430
	<b>Изоляция</b>	Полиуретановая пена		
<p>FO850 NC</p> 	<b>Система</b>	Полностью герметичный компрессор постоянного тока и незамерзающая система циркуляции воздуха		
	<b>Материал</b>	Стеклопластиковый шкаф с каркасом и основой из нержавеющей стали		
	<b>Размеры (Ш x В x Г)</b>	1100 x 1100 x 1803 мм	808 x 1639 x 1460 мм	808 x 1805 x 1460 мм
	<b>Вес</b>	121 кг	113 кг	123 кг
	<b>Особенности</b>	Инновационный принцип тока воздуха без образования наледи (охватывает даже углы); высококачественный стеклопластиковый шкаф с каркасом и основой, выполненными из нержавеющей стали; надежная система закрытия (предусмотрено аварийное открытие изнутри); подходит для большинства моделей фургонов; одобрено ведущими логистическими компаниями; зеленый светодиодный индикатор состояния		
	<b>Изделие</b>	<b>Артикул</b>		
	Dometic FO800 NC		9600002642	
	Dometic FO850 NC		9600024343	
	Dometic FO1000 NC		9600002641	
<b>/ Дополнительные аксессуары см. стр. 179</b>				
	FO800 NC	FO850 NC	FO1000 NC	
				

## DOMETIC FO650

Прочный холодильный контейнер с предустановленной фиксированной температурой

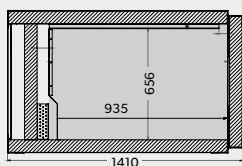
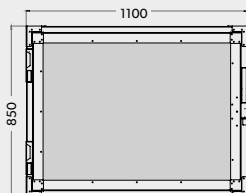

<b>Емкость</b>	573 л
<b>Напряжение</b>	12 В постоянного тока и 230 В переменного тока (можно выбрать 24 В постоянного тока)
<b>Потребляемая мощность</b>	300 Вт
<b>Диапазон температур</b>	Фиксированная температура +4 °C / -18 °C (при температуре окружающей среды макс. +38 °C)
<b>Хладагент / количество / эквивалент CO<sub>2</sub> / GWP</b>	R 404a/ 210 г/ 0,824 т/ 3922
<b>Изоляция</b>	Полиуретановая пена
<b>Система</b>	Полностью герметичный компрессор постоянного тока и незамерзающая система циркуляции воздуха
<b>Материал</b>	Стеклопластиковый шкаф с каркасом и основой из нержавеющей стали
<b>Размеры (Ш x В x Г)</b>	1100 x 850 x 1410 мм
<b>Вес</b>	180 кг
<b>Особенности</b>	Инновационный принцип тока воздуха без образования наледи (охватывает даже углы); высококачественный стеклопластиковый шкаф с каркасом и основой, выполненными из нержавеющей стали; надежная система закрытия (предусмотрено аварийное открытие изнутри); подходит для большинства моделей фургонов; одобрено ведущими логистическими компаниями; зеленый светодиодный индикатор состояния

<b>Изделие</b>	<b>Артикул</b>
Dometic FO650	9600024342

# ДОПОЛНИТЕЛЬНЫЕ АКСЕССУАРЫ ДЛЯ КОНТЕЙНЕРОВ ДЛЯ ОХЛАЖДЕНИЯ И ГЛУБОКОЙ ЗАМОРОЗКИ

При разработке наших контейнеров для охлаждения мы учитывали множество практических требований, принимали, например, во внимание использование оборудования для транспортировки с помощью вилочных погрузчиков. Кроме того, можно заменить специальные ножки на колеса. Или добавить цифровую систему для записи колебаний температуры.

**Выберите то, что подходит для ваших целей!**

КОНТЕЙНЕРЫ ДЛЯ ОХЛАЖДЕНИЯ И ГЛУБОКОЙ ЗАМОРОЗКИ	DT-08N ТЕРМОПРИНТЕР	DT-23 ОДНА УСТАНОВЛЕННАЯ ИЗГОТОВИТЕЛЕМ ФИКСИРОВАННАЯ ТЕМПЕРАТУРА	DT-24 АККУМУЛЯТОР С ЗАРЯДНЫМ УСТРОЙСТВОМ	DT-25 КОМПЛЕКТ РОЛИКОВ	DT-31 МЕТАЛЛИЧЕСКАЯ ПАЛЕТА	DT-32 НАСТРОЕН ДЛЯ РАБОТЫ ОТ 24 В ПОСТ. ТОКА
TL200	●	●*	●*	●*		●
TL300	●	●*	●*	●*		●
TL450	●	●*	●*	●*		●
FO200 NC	●	●*	●*	●*		●
FO450 NC	●	●*	●*	●*		●
FO650	●	●*				●
FO800 NC	●	●*		●*		●
FO850 NC	●	●*			●*	●
FO1000 NC	●	●*		●*	●*	●

\* доступно только в качестве заводского оснащения



### DT-07N

Регистратор температурных данных в качестве отдельного устройства, без программного обеспечения. Программное обеспечение можно загрузить с сайта [www.testo.com](http://www.testo.com)

Артикул 9103540007

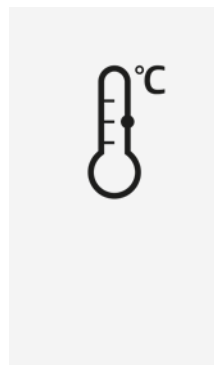

### DT-23

Настройка фиксированной температуры в диапазоне от +4 °C до +25 °C в соответствии с требованиями клиента. Погрешность: ±2 °C. Функция автоматического нагрева и охлаждения. Отчет об испытании входит в комплект поставки.

Артикул 9103540428

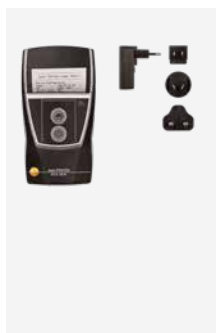

### DT-08N

Термопринтер для графического отображения колебаний температуры (используется в сочетании с DT-07N).

Артикул 9103540008



### DT-24

Аккумулятор с зарядным устройством. Обеспечивает до 8 часов работы в отсутствие сети (при температуре окружающего воздуха +32 °C). Доступен только как вариант с заводской настройкой.

Артикул 9103540411



### DT-25

Комплект роликов (4 шт.) для удобной и безопасной транспортировки к месту монтажа  
Содержимое: 2 неподвижных колеса, 2 подвижных колеса со стояночным тормозом, высота: 127 мм

Артикул 9103540412



### DT-31

4-линейный металлический поддон (размер евро), прикрепленный к контейнеру, для гибких возможностей при использовании с вилочным погрузчиком. Увеличенная габаритная высота: 130 мм.  
1200 x 800 x 130 мм (Ш x В x Г)  
Грузоподъемность 1500 кг  
Для FO850 NC и FO1000 NC

Артикул 9600024929



### DT-32

Настроен для работы от 24 В пост. тока  
Расширение рефрижераторных контейнеров для работы от напряжения 24 В.

Артикул 9600024930



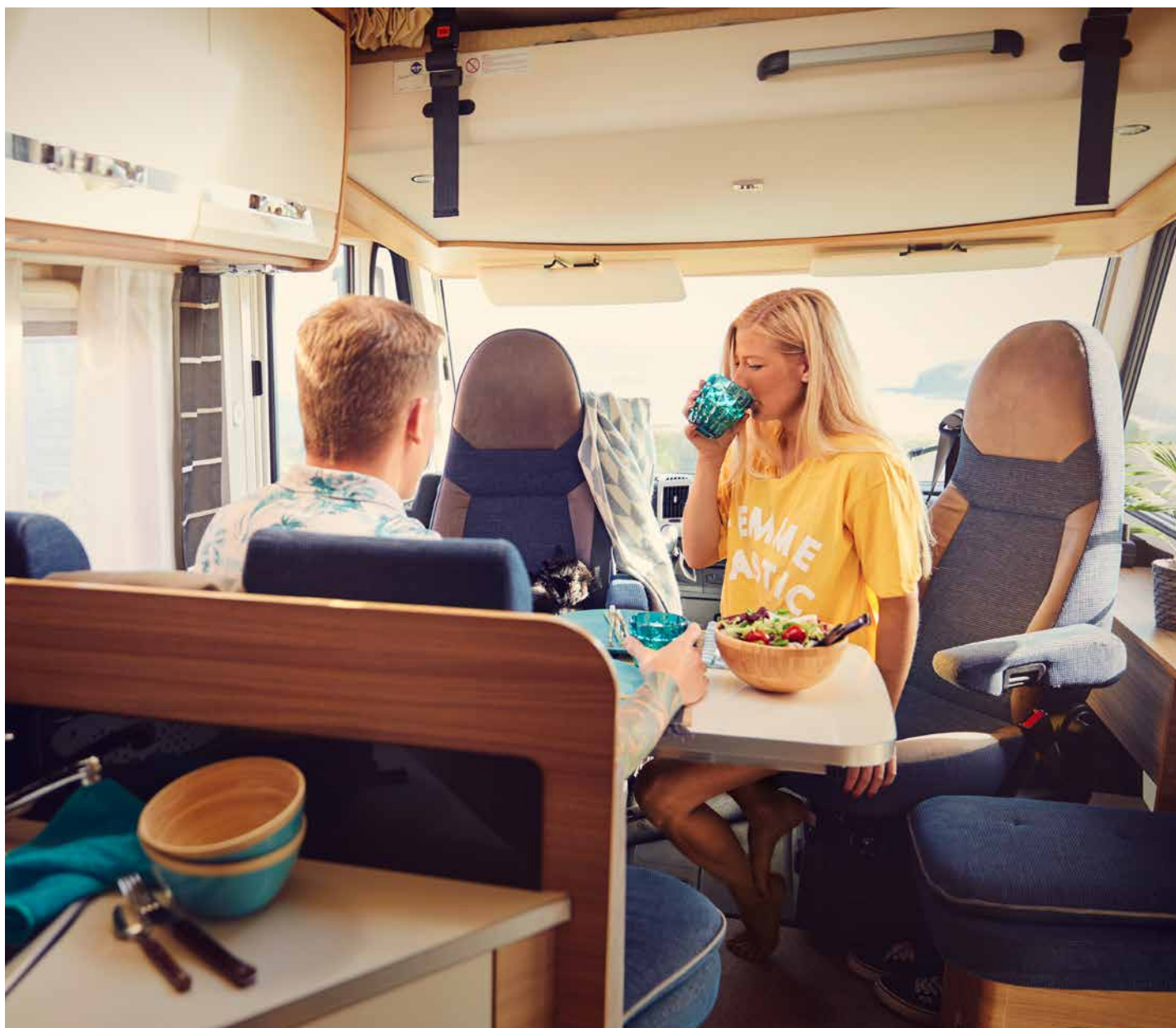

# КУХОННАЯ КОЛЛЕКЦИЯ DOMETIC

## СОКРОВИЩНИЦА ДЛЯ ТВОРЧЕСКИХ ДИЗАЙНЕРОВ ТРАНСПОРТНЫХ СРЕДСТВ

Проектирование функциональной кухни в замкнутом пространстве жилого или специального транспортного средства требует творческих идей и соответствующего оборудования. Теперь вы можете не тратить силы на проверку подходящих продуктов, имеющихся в продаже. Все, что вам нужно, чтобы реализовать концепцию вашей кухни, — это ассортимент Dometic: от варочных

панелей, печей для автодомов и раковин до вытяжек, кофеварок и микроволновых печей. Доступны различные размеры, формы и варианты дизайна. Приспособления Dometic повышают ценность мобильных кухонь и удовольствие от приготовления пищи на колесах. Сделайте свой выбор из коллекции, которая облегчает жизнь в пути.



## ПЕЧИ ДЛЯ АВТОДОМОВ, ВАРОЧНЫЕ ШКАФЫ И РАКОВИНЫ

Мечтаете оборудовать мобильную кухню? Dometic предлагает широкий выбор вариантов: печи для автодомов, варочные панели, раковины и компактные сочетания. Некоторые модели оснащены термостойкой стеклянной крышкой, которая увеличивает рабочую поверхность в закрытом состоянии.

**СТР. 182 – 186**



## КУХОННЫЕ ПРИНАДЛЕЖНОСТИ

Краны и сифоны для раковин Dometic и практичное устройство для индикации уровня заполнения газовых баллонов — все это вы найдете в нашей коллекции аксессуаров.

**СТР. 186–187**



## ВЫТЯЖКИ

Свежий воздух в транспортном средстве: Встраиваемые вытяжки Dometic быстро удаляют пар и запахи. Они работают так же, как и домашние вытяжки, — со встроенными лампами, удобным управлением и мощным жировым фильтром.

**СТР. 188–189**



## КУХОННЫЕ ПРИБОРЫ ДЛЯ ТРАНСПОРТНЫХ СРЕДСТВ

Отвечают за горячие напитки на борту: мобильные кофеварки и электрочайник — удобные в обращении и надежные.

**СТР. 190–191**



## МИКРОВОЛНОВЫЕ ПЕЧИ ДЛЯ АВТОДОМОВ

Быстрое и удобное приготовление пищи в пути: 17-литровые микроволновые печи для автодомов с 3 или 5 уровнями нагрева и функцией размораживания. Две версии моделей: 24 В для использования в грузовиках и спецтехнике, 230 В для мобильного и стационарного использования. Прочная конструкция, простота очистки, внутреннее освещение.

**СТР. 192–193**

# ДУХОВКИ ВАРОЧНЫЕ ШКАФЫ И РАКОВИНЫ ДЛЯ АВТОДОМОВ

## УДОБНЫЕ И ОНОВНЫЕ ИЗДЕЛИЯ ДЛЯ ПРИГОТОВЛЕНИЯ ПИЩИ, ВЫПЕЧКИ И МЫТЬЯ В ТРАНСПОРТНОМ СРЕДСТВЕ

Кухни в автодомах, микроавтобусах, грузовиках, спецтехнике и фургонах имеют значительно меньшие размеры, чем дома, но и они могут быть оснащены по последнему слову техники. Dometic предлагает всё необходимое. Выберите из тщательно подобранной коллекции кухонных плит, печей для автодомов, раковин и комбинаций варочной панели и мойки.

Некоторые модели имеют крышку из термостойкого стекла, которую можно сложить после окончания приготовления, чтобы расширить рабочее пространство. Это лишь один из примеров того, как интеллектуальные продукты Dometic помогают максимально эффективно использовать доступное пространство.

### DOMETIC OV 1800

4.30

Духовка

	<b>Напряжение</b>	12 В пост. тока (электроподжиг)
	<b>Мощность</b>	1,1 кВт
	<b>Расход газа</b>	80 г/ч
	<b>Давление подачи газа</b>	30 мбар
	<b>Объем духовки</b>	18 литров
	<b>Особенности</b>	Термостойкое панорамное стекло, термостат, электроподжиг (12 В), внутреннее освещение, ограничитель хода двери вниз, эмалированный противень, решетка из нержавеющей стали
	<b>Вес</b>	13,7 кг
<b>Размеры (Ш x В x Г) Монтажные размеры (Ш x В x Г)</b>	410 x 311 x 490 мм 398 x 360 x 490 мм	
<b>Изделие</b>	<b>№ изделия</b>	
Dometic OV 1800	9103303708	

### DOMETIC OG 2000 / OG 3000

4.30

Духовка с грилем

	OG 2000	OG 3000	
	<b>Напряжение</b>	12 В пост. тока (электроподжиг)	12 В пост. тока (электроподжиг)
	<b>Мощность</b>	1,2 кВт (духовка), 1,6 кВт (гриль)	1,2 кВт (духовка), 1,6 кВт (гриль)
	<b>Расход газа</b>	87 г/ч (духовка), 116 г/ч (гриль)	87 г/ч (духовка), 116 г/ч (гриль)
	<b>Давление подачи газа</b>	30 мбар	30 мбар
	<b>Объем духовки</b>	20 литров	30 литров
	<b>Особенности</b>	Термостат, внутреннее освещение, электроподжиг (12 В), безопасная система поджига, гриль, дверца с петлями снизу, патрубок для вытяжной трубы, вращающаяся пластина, многослойная стеклянная дверца с предохранительным замком	Термостат, внутреннее освещение, электроподжиг (12 В), безопасная система поджига, гриль, нижнеподвесная дверца, патрубок для вытяжной трубы, вращающаяся пластина, многослойная стеклянная дверца с предохранительным замком, противень и решетка входят в комплект поставки
	<b>Вес</b>	13,2 кг	19,45 кг
<b>Размеры (Ш x В x Г) Монтажные размеры (Ш x В x Г)</b>	530 x 310 x 410 мм 504 x 283 x 460 мм	530 x 430 x 415 мм 500 x 410 x 460 мм	
<b>Изделие</b>	<b>№ изделия</b>		
Dometic OG 2000	9103303710		
Dometic OG 3000	9103303709		

## DOMETIC PI8022

3.33

2-конфорочная варочная панель со стеклянной крышкой

	<b>Мощность</b>	1 x 1 кВт; 1 x 1,8 кВт
	<b>Расход газа</b>	204 г/ч
	<b>Давление подачи газа</b>	30 мбар
	<b>Размеры (Ш x В x Г)</b> <b>Монтажные размеры (Ш x Г)</b>	480 x 90,5 x 370 мм 466 x 358 мм
	<b>Вес (кг)</b>	3,6 кг
	<b>Особенности</b>	Термостойкая крышка из безопасного стекла, хромированная подставка для посуды, крышки горелок из нержавеющей стали, система безопасного поджига, внутренние элементы управления
	<b>Изделие</b>	<b>№ изделия</b>
Dometic PI8022	9102300089	

## DOMETIC HBG 2335 / HBG 3445

4.30

2-конфорочная или 3-конфорочная варочная панель со стеклянной крышкой

	HBG 2335	HBG 3445	
 <p>HBG 2335</p>  <p>HBG 3445</p>	<b>Мощность</b>	1 x 1,1 кВт, 1 x 1,6 кВт	
	<b>Расход газа</b>	189 г/ч	
	<b>Давление подачи газа</b>	30 мбар	
	<b>Вес</b>	4 кг	
	<b>Размеры (Ш x В x Г)</b> <b>Монтажные размеры (Ш x Г)</b>	460 x 80 x 335 мм 440 x 315 мм	520 x 80 x 445 мм 510 x 435 мм
	<b>Особенности</b>	Крышка из термостойкого безопасного стекла, эмалированная подставка для кастрюль, эмалированные крышки горелок, безопасный поджиг	
	<b>Изделие</b>	<b>№ изделия</b>	
Dometic HBG 2335, 2-конфорочная варочная панель	9600037309		
Dometic HBG 3445, 3-конфорочная варочная панель	9600037313		

## DOMETIC HBG 3440

4.30

3-конфорочная варочная панель со стеклянной крышкой

	<b>Напряжение</b>	12 В пост. тока (электроподжиг)
	<b>Мощность</b>	1 x 1,1 кВт, 2 x 1,6 кВт
	<b>Расход газа</b>	335 г/ч
	<b>Давление подачи газа</b>	30 мбар
	<b>Вес</b>	5,0 кг
	<b>Размеры (Ш x В x Г)</b> <b>Монтажные размеры (Ш x Г)</b>	560 x 78 x 440 мм 546 x 428 мм
	<b>Особенности</b>	Крышка изготовлена из термостойкого безопасного стекла, эмалированная подставка для кастрюль, эмалированные крышки горелок
<b>Изделие</b>	<b>№ изделия</b>	
Dometic HBG 3440	9600027608	

**DOMETIC HSG 2445**

4.30

Комбинация из 2-конфорочной варочной панели и раковины со стеклянной крышкой

	<b>Мощность</b>	1 x 1,0 кВт, 1 x 1,6 кВт
	<b>Расход газа</b>	190 г/ч
	<b>Давление подачи газа</b>	30 мбар
	<b>Вес</b>	6 кг
	<b>Размеры (Ш x В x Г) Монтажные размеры (Ш x Г)</b>	600 x 146 x 445 мм 590 x 435 мм
	<b>Особенности</b>	Крышка из термостойкого безопасного стекла, эмалированная подставка для кастрюль, эмалированные крышки горелок, внутренний монтаж водопроводного крана, безопасный поджиг, сифон, резиновый уплотнитель, отверстие для водопроводного крана (Ø 27 мм)
<b>Изделие</b>		<b>№ изделия</b>
Dometic HSG 2445		9103301741

**DOMETIC MO9722R / MO9722L**

4.30

Комбинация из 2-конфорочной варочной панели/раковины со стеклянными крышками

	<b>Напряжение</b>	12 В пост. тока (электроподжиг)
	<b>Мощность</b>	1 x 1,0 кВт, 1 x 1,8 кВт
	<b>Расход газа</b>	204 г/ч
	<b>Давление подачи газа</b>	30 мбар
	<b>Вес</b>	6 кг
	<b>Размеры (Ш x В x Г) Монтажные размеры (Ш x Г)</b>	760 x 325 x 179 мм 742 x 283 мм
<b>Особенности</b>	2 крышки из термостойкого безопасного стекла, эмалированная подставка для кастрюль, эмалированные крышки горелок, безопасный поджиг, сифон AC 540, резиновый уплотнитель, отверстие для водопроводного крана (Ø 39 мм)	
<b>Изделие</b>		<b>№ изделия</b>
MO9722R (мойка справа)		9102305075
MO9722L (мойка слева)		9102305076

**DOMETIC HSG 2370R / HSG 2370L**

4.30

Комбинация из 2-конфорочной варочной панели и раковины со стеклянными крышками

	<b>Мощность</b>	1 x 1,0 кВт, 1 x 1,8 кВт
	<b>Расход газа</b>	204 г/ч
	<b>Давление подачи газа</b>	30 мбар
	<b>Вес</b>	7 кг
	<b>Размеры (Ш x В x Г) Монтажные размеры (Ш x Г)</b>	900 x 152 x 370 мм 793 x 307 мм
	<b>Особенности</b>	2 крышки из термостойкого безопасного стекла, эмалированная подставка для кастрюль, эмалированные крышки горелок, пьезоподжиг, безопасный поджиг, сифон AC 540, резиновый уплотнитель, отверстие для водопроводного крана (Ø 39 мм)
<b>Изделие</b>		<b>№ изделия</b>
HSG 2370R (мойка справа)		9103301740
HSG 2370L (мойка слева)		9103301738



## DOMETIC SNG 4237

4.30

Прямоугольная мойка со стеклянной крышкой

	<b>Особенности</b>	Крышка из термостойкого безопасного стекла, сифон AC 540, резиновый уплотнитель, с отверстием для водяного крана (Ø 39 мм)
	<b>Вес</b>	2,9 кг
	<b>Размеры (Ш x В x Г)</b>	420 x 145 x 370 мм
	<b>Монтажные размеры (Ш x Г)</b>	405 x 355 мм
	<b>Изделие</b>	<b>№ изделия</b>
	Dometic SNG 4237	9102305034
	<b>/ Дополнительные аксессуары</b>	
	Водопроводный кран AC 539	9102300076

## DOMETIC SNG 4244

4.30

Прямоугольная мойка со стеклянной крышкой

	<b>Особенности</b>	Крышка из термостойкого безопасного стекла, сифон AC 540, резиновый уплотнитель, с отверстием для водяного крана (Ø 39 мм)
	<b>Вес</b>	3,35 кг
	<b>Размеры (Ш x В x Г)</b>	420 x 145 x 440 мм
	<b>Монтажные размеры (Ш x Г)</b>	405 x 425 мм
	<b>Изделие</b>	<b>№ изделия</b>
	Dometic SNG 4244	9102305030
	<b>/ Дополнительные аксессуары</b>	
	Водопроводный кран AC 539	9102300076

## DOMETIC SNG 4133

4.30

Прямоугольная мойка со стеклянной крышкой

	<b>Особенности</b>	Крышка из термостойкого безопасного стекла, сифон, резиновый уплотнитель
	<b>Вес</b>	4 кг
	<b>Размеры (Ш x В x Г)</b>	410 x 124 x 335 мм
	<b>Монтажные размеры (Ш x Г)</b>	400 x 325 мм
	<b>Изделие</b>	<b>№ изделия</b>
	Dometic SNG 4133	9102305029
	<b>/ Дополнительные аксессуары</b>	
	Водопроводный кран AC 539	9102300076

## DOMETIC SNG 420

4.30

Круглая мойка со стеклянной крышкой

	<b>Особенности</b>	Крышка из термостойкого безопасного стекла, сифон AC 540, резиновый уплотнитель, с отверстием для водяного крана (Ø 39 мм)
	<b>Вес</b>	3,5 кг
	<b>Размеры (Ø x В)</b>	420 x 149 мм
	<b>Монтажные размеры (Ø)</b>	400 мм
	<b>Изделие</b>	<b>№ изделия</b>
	Dometic SNG 420	9600027592
	<b>/ Дополнительные аксессуары</b>	
	Водопроводный кран AC 539	9102300076

**DOMETIC VA928**

4.30

Круглая мойка

	<b>Размеры (Ø x В):</b>	400 x 130 мм
	<b>Монтажный размер</b>	366 мм
	<b>Вес</b>	1 кг
	<b>Изделие</b>	№ изделия
	Dometic VA928	9102300051

**DOMETIC VA910 / VA930**

4.30

Прямоугольные раковины

	VA910	VA930	
	<b>Размеры (Ш x В x Г)</b>	370 x 125 x 370 мм	280 x 145 x 380 мм
	<b>Монтажные размеры (Ш x Г)</b>	336 x 336 мм	272 x 372 мм
	<b>Вес</b>	1.13 кг	1 кг
<b>Изделие</b>	№ изделия		
Dometic VA910	9600027597		
Dometic VA930	9102300052		

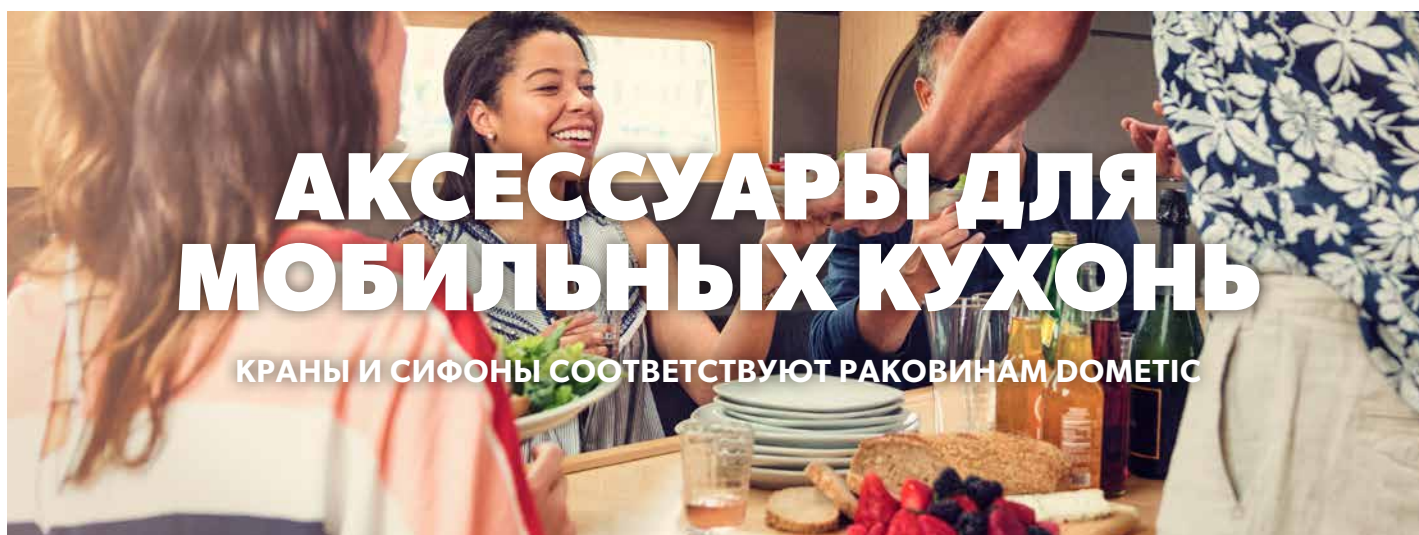

Условия монтажа различаются в зависимости от проекта. Именно поэтому все раковины Dometic поставляются без кранов и сифонов. Вы легко найдете нужные размер, форму и конфигурацию в ассортименте аксессуаров.

И не забудьте газовый тестер для определения уровня заполнения газовых баллонов.

**DOMETIC GASCHECKER GC100**

4.30

Индикатор уровня наполнения распространенных газовых баллонов с пропаном и бутаном

	<ul style="list-style-type: none"> <li>• Надежное ультразвуковое измерение</li> <li>• Простые в использовании</li> <li>• Для всех стальных и алюминиевых газовых баллонов с диаметром 200 – 350 мм (за исключением самонаполняющихся баллонов)</li> <li>• Оптимальный аксессуар для владельцев газовых барбекю</li> </ul>			
	<table border="1"> <thead> <tr> <th>Изделие</th> <th>№ изделия</th> </tr> </thead> <tbody> <tr> <td>Dometic GasChecker GC100</td> <td>9103500697</td> </tr> </tbody> </table>	Изделие	№ изделия	Dometic GasChecker GC100
Изделие	№ изделия			
Dometic GasChecker GC100	9103500697			

**КРАН DOMETIC AC 539**

4.30

Хромированный водопроводный кран с одним рычагом

	<b>Макс. давление воды</b>	1,5 бар		
	<b>Макс. температура воды</b>	65°C		
	<b>Материал/цвет</b>	Пластик/хром		
	<table border="1"> <thead> <tr> <th>Изделие</th> <th>№ изделия</th> </tr> </thead> <tbody> <tr> <td>КРАН DOMETIC AC 539</td> <td>9102300076</td> </tr> </tbody> </table>	Изделие	№ изделия	КРАН DOMETIC AC 539
Изделие	№ изделия			
КРАН DOMETIC AC 539	9102300076			

**КРАН DOMETIC AC 537**

4.30

Хромированный водопроводный кран

	<b>Макс. давление воды</b>	1,5 бар		
	<b>Макс. температура воды</b>	65°C		
	<b>Материал/цвет</b>	Латунь/хром		
	<table border="1"> <thead> <tr> <th>Изделие</th> <th>№ изделия</th> </tr> </thead> <tbody> <tr> <td>Кран Dometic AC 537</td> <td>9102300077</td> </tr> </tbody> </table>	Изделие	№ изделия	Кран Dometic AC 537
Изделие	№ изделия			
Кран Dometic AC 537	9102300077			

**СИФОНЫ DOMETIC**

4.30

Сифоны Dometic

	Сифоны Dometic													
	<table border="1"> <thead> <tr> <th>Изделие</th> <th>№ изделия</th> </tr> </thead> <tbody> <tr> <td>Сифон AC 530 с угловым стоком, Ø 25 мм</td> <td>9102300082</td> </tr> <tr> <td>Сифон AC 535 с прямым стоком, Ø 25 мм</td> <td>9102300083</td> </tr> <tr> <td>Сифон AC 540 с угловым стоком, Ø 20 мм</td> <td>9102300084</td> </tr> <tr> <td>Сифон AC 545 с прямым стоком, Ø 20 мм</td> <td>9102300085</td> </tr> <tr> <td>Сифон AC 557 с двойным стоком, Ø 25 мм</td> <td>9102300086</td> </tr> </tbody> </table>	Изделие	№ изделия	Сифон AC 530 с угловым стоком, Ø 25 мм	9102300082	Сифон AC 535 с прямым стоком, Ø 25 мм	9102300083	Сифон AC 540 с угловым стоком, Ø 20 мм	9102300084	Сифон AC 545 с прямым стоком, Ø 20 мм	9102300085	Сифон AC 557 с двойным стоком, Ø 25 мм	9102300086	
	Изделие	№ изделия												
	Сифон AC 530 с угловым стоком, Ø 25 мм	9102300082												
	Сифон AC 535 с прямым стоком, Ø 25 мм	9102300083												
	Сифон AC 540 с угловым стоком, Ø 20 мм	9102300084												
Сифон AC 545 с прямым стоком, Ø 20 мм	9102300085													
Сифон AC 557 с двойным стоком, Ø 25 мм	9102300086													

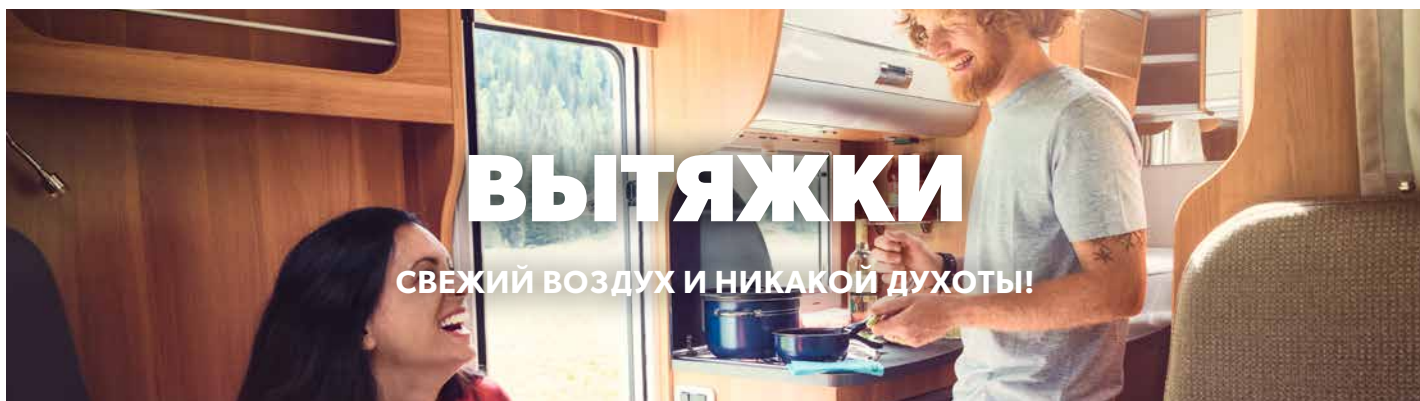

## DOMETIC CK 2000

3.36

Рециркуляционная вытяжка с двухскоростным вентилятором

	<b>Напряжение</b>	12 В пост. тока
	<b>Емкость</b>	макс. 38/45 м <sup>3</sup> /ч
	<b>Потребляемая мощность</b>	Вентилятор: 5 Вт Свет: 4 Вт (2 x 2 Вт), класс энергоэффективности A+
	<b>Вес</b>	2,2 кг
	<b>Размеры (Ш x В x Г)</b>	400 x 56 x 280 мм
	<b>Особенности</b>	<ul style="list-style-type: none"> <li>• Воздушные фильтры на активированном угле и галогенные лампы легко менять</li> <li>• Высокая эффективность: потребляемая мощность составляет всего 5 Вт</li> <li>• Моющийся металлический жироплавляющий фильтр</li> <li>• Две встроенные галогенные лампы с двумя уровнями интенсивности</li> <li>• Двухскоростной вентилятор</li> </ul>
<b>Изделие</b>		<b>№ изделия</b>
Dometic CK 2000*		9103303094
<b>/ Аксессуары</b>		
Фильтр из активированного угля для CK 2000 (2 шт.)		9107300007

## DOMETIC CK 500

3.36

Встраиваемая вытяжка с 3-ступенчатым вентилятором

	<b>Напряжение</b>	12 В пост. тока
	<b>Емкость</b>	макс. 100 м <sup>3</sup> /ч
	<b>Потребляемая мощность</b>	35 Вт
	<b>Вес</b>	3 кг
	<b>Размеры (Ш x В x Г)</b>	530 x 60 x 204 мм (+16 мм для адаптера выпускной трубы)
	<b>Вырез в крыше (Ø)</b>	110 мм
	<b>Размеры купола с вентилятором (В x Ø)</b>	72 x 190 мм
	<b>Толщина крыши</b>	от 25 мм
	<b>Длина выпускной трубы</b>	1.20 м, включая монтажный комплект для выпускной трубы Ø 60 мм
	<b>Особенности</b>	Светодиодное освещение (3 Вт, теплый белый, класс энергоэффективности: A, потребление энергии за 1000 часов: 3 кВт·ч)
<b>Изделие</b>		<b>№ изделия</b>
Dometic CK 500*		9106506287

\*Представленные вытяжки предназначены для использования в автодомах; они не предназначены для использования в квартирах и домах.

**DOMETIC CK 400**

3.36

Вытяжка с 2-ступенчатым вентилятором

	<b>Напряжение</b>	12 В пост. тока
	<b>Емкость</b>	70 / 125 м³/ч
	<b>Потребляемая мощность</b>	30 Вт
	<b>Вес</b>	3 кг
	<b>Размеры (Ш x В x Г)</b>	400 x 45 x 275 мм
	<b>Вырез в крыше (Ø)</b>	105 мм
	<b>Размеры купола с вентилятором (В x Ø)</b>	64 x 200 мм
	<b>Знаки технического контроля</b>	e5
	<b>Особенности</b>	Металлический жирулавливающий фильтр, 2 режима освещения светодиодными лампами (2 x 2 Вт/12 В, GU4, класс энергоэффективности A+, потребление энергии за 1000 ч: 4 кВт·ч)
<b>Изделие</b>	<b>№ изделия</b>	
Dometic CK 400*	9103303093	

**DOMETIC CK 150**

3.36

Встраиваемая вытяжка с 1-ступенчатым вентилятором

	<b>Напряжение</b>	12 В пост. тока
	<b>Емкость</b>	115 м³/ч
	<b>Потребляемая мощность</b>	30 Вт
	<b>Вес</b>	1,9 кг
	<b>Размеры (Ш x В x Г)</b>	400 x 45 x 165 мм
	<b>Вырез в шкафу (Ш x Г)</b>	381 x 142 мм
	<b>Вырез в крыше (Ø)</b>	105 мм
	<b>Размеры купола с вентилятором (В x Ø)</b>	64 x 200 мм
	<b>Знаки технического контроля</b>	e5
<b>Особенности</b>	1-ступенчатый вентилятор, моющийся металлический жирулавливающий фильтр, 2 режима освещения галогенными лампами (1 x 20 Вт/12 В, GU5.3, класс энергоэффективности C, потребление энергии за 1000 ч: 20 кВт·ч), вытяжной купол из прочного пластика	
<b>Изделие</b>	<b>№ изделия</b>	
Dometic CK 150*	9103303095	

**DOMETIC GY 11**

3.36

Накрышный вентилятор с двигателем

	<b>Напряжение</b>	12 В пост. тока	
	<b>Емкость</b>	70 / 125 м³/ч	
	<b>Потребляемая мощность</b>	30 Вт	
	<b>Вес</b>	0,6 кг	
	<b>Размеры купола с вентилятором (В x Ø)</b>	64 x 200 мм	
	<b>Материал</b>	Вытяжной купол из прочного пластика	
	<b>Особенности</b>	2-ступенчатый вентилятор, эффективное удаление воздуха даже при выключенном двигателе (3–12 м³/ч при скорости воздуха 1–4 м/с)	
<b>Изделие</b>	<b>№ изделия</b>		
Dometic GY 11*	9107300318		





# УСТРОЙСТВА ДЛЯ МОБИЛЬНЫХ КУХОНЬ

## КОФЕВАРКИ, ЭЛЕКТРИЧЕСКИЕ ЧАЙНИКИ И МИКРОВОЛНОВЫЕ ПЕЧИ

Многие профессиональные водители ценят наличие собственного кухонного оборудования в транспортном средстве, поскольку это экономит время и делает их более независимыми. Они просто упаковывают достаточно продуктов питания и напитков для путешествия и всегда могут приготовить что-то горячее, когда останавливаются отдохнуть: кофе, чай, капучино, суп быстрого приготовления или даже небольшой обед.

В ассортимент продуктов Dometic входит множество хорошо зарекомендовавших себя устройств для кухонь транспортных средств: кофеварки, электрический чайник и даже микроволновая печь. Все устройства были специально разработаны для использования в пути. Они оснащены подходящим соединением и аксессуарами для безопасной и безопасной установки в транспортном средстве.

## DOMETIC PERFECTCOFFEE MC 01

3.13

Кофеварка на 1 чашку



<b>Емкость</b>	150 мл
<b>Напряжение</b>	12 или 24 В пост. тока
<b>Средняя потребляемая мощность</b>	12 В: 180 Вт 24 В: 250 Вт
<b>Особенности</b>	Быстрое кипячение, автоматическое отключение, защита от нагрева без воды, постоянный фильтр, индикатор состояния, возможность использования молотого кофе, чашка в комплекте
<b>Вес</b>	0,8 кг
<b>Размеры (Ш x В x Г)</b>	135 x 190 x 110 мм (вкл. крепежный набор)
<b>Знаки технического контроля</b>	Допустим контакт с пищевыми продуктами (LMBG)
<b>Изделие</b>	<b>№ изделия</b>
Dometic PerfectCoffee MC 01, 12 В	9600000338
Dometic PerfectCoffee MC 01, 24 В	9600000339
<b>/ Дополнительные аксессуары</b>	
Дополнительная черная чашка для кофе	9103555734

## DOMETIC PERFECTCOFFEE MC 052 / MC 054

3.13

Кофеварка на 5 чашек



<b>Емкость</b>	5 чашек (625 мл)
<b>Напряжение</b>	12 или 24 В пост. тока
<b>Средняя потребляемая мощность</b>	12 В: 170 Вт 24 В: 300 Вт
<b>Особенности</b>	Фильтр, который можно поворачивать для простоты использования, встроенный транспортный крепеж для стеклянной колбы, подогреваемая подставка с термостатом, крепежный набор для настенного или напольного монтажа
<b>Вес</b>	1,1 кг
<b>Размеры (Ш x В x Г)</b>	240 x 270 x 155 мм (вкл. крепежный набор)
<b>Знак технического контроля</b>	Допустим контакт с пищевыми продуктами (LMBG)
<b>Изделие</b>	<b>№ изделия</b>
Dometic PerfectCoffee MC 052, 12 В	9600000340
Dometic PerfectCoffee MC 054, 24 В	9600000341

## DOMETIC PERFECTKITCHEN MCK 750

3.14

Чайник



<b>Емкость</b>	ок. 0,75 л
<b>Напряжение</b>	12 или 24 В пост. тока
<b>Средняя потребляемая мощность</b>	12 В: 200 Вт 24 В: 380 Вт
<b>Особенности</b>	Автоматическое отключение при достижении точки кипения, защита от закипания без воды, индикатор включения
<b>Вес</b>	0,8 кг
<b>Размеры (Ш x В x Г)</b>	190 x 205 x 125 мм (вкл. крепежный набор)
<b>Знак технического контроля</b>	Допустим контакт с пищевыми продуктами (LMBG)
<b>Изделие</b>	<b>№ изделия</b>
Dometic PerfectKitchen MCK 750, 12 В	9600014796
Dometic PerfectKitchen MCK 750, 24 В	9600014797

## DOMETIC MWO 24

3.47

Микроволновая печь для грузовиков со встроенным подключением 24 В

	<b>Напряжение</b>	24 В пост. тока
	<b>Емкость</b>	17 литров
	<b>Потребляемая мощность</b>	500 Вт (микроволновая печь) / 960 Вт (аккумулятор)
	<b>Цвет</b>	черный
	<b>Размеры (Ш x В x Г)</b>	445 x 279 x 335 мм
	<b>Вес (кг)</b>	9.8 кг
	<b>Особенности</b>	<ul style="list-style-type: none"> <li>• Удобная микроволновая печь с интуитивно понятным управлением</li> <li>• 3 различных уровня приготовления (175 / 270 / 550 Вт), функция размораживания</li> <li>• Кнопка «Память» для часто используемых настроек</li> <li>• Встроенный керамический поддон без движущихся деталей, легко поддающийся очистке</li> <li>• Удобные функции и прочная конструкция, которой не страшны переезды</li> <li>• Функция безопасности: при открытии дверцы и после приготовления в течение 180 секунд звучит предупреждающий сигнал</li> <li>• Одобрена ведущими производителями грузовиков</li> <li>• Внутреннее светодиодное освещение</li> <li>• В комплект входят две фиксирующие скобы</li> </ul>
	<b>Знаки технического контроля</b>	Сертификация электроники (нормативы ЭМС для автомобилей)
	<b>Комплект поставки</b>	Микроволновая печь, универсальный крепежный комплект
	<b>Изделие</b>	<b>№ изделия</b>
	Dometic MWO 24	9600000535



### ТЕХНОЛОГИЯ PLUG-N-PLAY

С разъемом питания 24 В



### УДОБНОЕ УПРАВЛЕНИЕ

С большими, легко читаемыми цифрами и символами



### ДОПОЛНИТЕЛЬНОЕ УДОБСТВО

Внутренняя светодиодная подсветка позволяет увидеть состояние еды

## DOMETIC MWO 240

3.47

Микроволновая печь 230 В

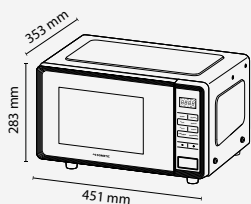

<b>Напряжение</b>	230 В / 50 Гц
<b>Емкость</b>	17 литров
<b>Мощность микроволновой обработки</b>	700 Вт
<b>Цвет</b>	черный
<b>Размеры (Ш x В x Г)</b>	451 x 283 x 353 мм
<b>Вес</b>	11,5 кг
<b>Особенности</b>	<ul style="list-style-type: none"> <li>• Удобная микроволновая печь с пятью уровнями нагрева</li> <li>• Функция размораживания</li> <li>• Интегрированный керамический поддон, легко поддающийся очистке</li> <li>• Одобрена ведущими производителями автодомов и кемперов</li> <li>• Подсветка позволяет легко проверить содержимое микроволновой печи</li> <li>• Система блокировки для предотвращения нежелательного открывания</li> <li>• Светодиодный дисплей и сигнал окончания приготовления</li> </ul>
<b>Знаки технического контроля</b>	Intertek GS, одобрен NCC
<b>Комплект поставки</b>	Микроволновая печь
<b>Изделие</b>	<b>№ изделия</b>
Dometic MWO 240, штекер ЕС	9600008377
Dometic MWO 240, вилка стандарта Великобритании	9600028283



### УДОБНОЕ ИЗДЕЛИЕ

С большими, легко читаемыми цифрами и символами



### ВСТРОЕННЫЙ КЕРАМИЧЕСКИЙ ПОДДОН

Простота очистки, отсутствие движущихся деталей



### ДОПОЛНИТЕЛЬНОЕ УДОБСТВО

Внутреннее освещение для контроля хода приготовления продуктов



# ЭЛЕКТРОННЫЕ АКСЕССУАРЫ ДЛЯ ПОРТАТИВНОГО ИСТОЧНИКА ПИТАНИЯ

## ОТ ЗАРЯДНЫХ УСТРОЙСТВ ДО ГЕНЕРАТОРОВ

Вы создаете условия, гарантирующие, что у ваших клиентов всегда будет источник питания в транспортном средстве или на объекте. Воспользуйтесь интеллектуальными электронными аксессуарами из ассортимента продукции Dometic для электроснабжения и пультов управления.

Если вам нужен источник на 230 В, вы можете положиться на хорошо зарекомендовавшие себя генераторы серии TravelPower или TEC. Вы также можете воспользоваться одним из наших инверторов,

генерирующих 230 В переменного тока от аккумулятора. На следующих страницах также приведены решения для хорошо работающей сети постоянного тока. Если вы ищете конвертор напряжения по разумной цене для работы 12-вольтового прибора от 24 В или высококачественное устройство для стабилизации напряжения питания, то попали точно по адресу. Как завершающий штрих, в этой серии также представлены элегантные осветительные решения и интеллектуальные устройства управления.



## УХОД ЗА ЗАРЯДНЫМИ УСТРОЙСТВАМИ И АККУМУЛЯТОРАМИ

Автоматические зарядные устройства с характеристиками IUOU для быстрой и аккуратной зарядки гелевых, жидкостных и AGM-аккумуляторов. Освежители батарей для более длительного срока службы.

СТР. 196 – 199



## КОНВЕРТОРЫ НАПРЯЖЕНИЯ И ЗАРЯДНЫЕ КОНВЕРТОРЫ

Компактные конверторы напряжения для работы 12-вольтовых устройств в 24-вольтовых цепях. Зарядные конверторы для надежной зарядки аккумуляторов во время вождения.

СТР. 200 – 203





## УСТРОЙСТВА УПРАВЛЕНИЯ И ПАНЕЛИ

Мгновенный доступ ко всей важной информации. Интуитивно понятные панели управления и интеллектуальная система управления аккумулятором для эффективного использования передвижных энергоресурсов.

СТР. 204–205



## ИНВЕРТОРЫ

230 В переменного тока от аккумулятора 12 или 24 В. Инверторы с чистым синусоидальным напряжением. Легкие и компактные или с очень высокой пиковой выходной мощностью для потребителей с высоким пусковым током.

СТР. 206–209



## АККУМУЛЯТОРНЫЕ БАТАРЕИ

Превосходная технология литий-ионных аккумуляторов обеспечивает беспрецедентный уровень независимости. Портативность для использования вне сети или вне дорог, а также для интеграции в сложные системы управления энергопотреблением.

СТР. 210–211



## ГЕНЕРАТОРЫ

Генераторы Dometic, обеспечивающие 230 В перем. тока в режиме ожидания для спасательных транспортных средств, передвижных механических мастерских, тележечных шасси, рыночных палаток и т. п., предназначены для работы в тех местах, где нет доступа к электросети.

СТР. 212 – 217



## МОЩНОСТЬ ОХЛАЖДЕНИЯ

Источники питания для мобильных и автохолодильников

СТР. 218 – 219



## ОСВЕЩЕНИЕ

Элегантные осветительные решения с энергосберегающей светодиодной технологией. Утопленные и накладные точки, низкопрофильные светодиодные модули, интеллектуальный источник питания.

СТР. 220–223

# ЗАРЯДКА И УХОД ЗА АККУМУЛЯТОРОМ

## ИНТЕЛЛЕКТУАЛЬНЫЕ ТЕХНОЛОГИИ ПОЗВОЛЯЮТ ИСПОЛЬЗОВАТЬ БЕСЦЕННУЮ ЭНЕРГИЮ АККУМУЛЯТОРА МАКСИМАЛЬНО ЭФФЕКТИВНО

В ассортименте Dometic реализована передовая технология зарядки, обеспечивающая максимальную доступность портативного аккумулятора. Автоматические зарядные устройства MCA отличаются небольшими размерами, малым весом и легкостью в монтаже. Идеальное решение для батарей, работающих в стартстопном режиме: зарядные устройства серии MPC с интуитивно понятным управлением одной кнопкой. Зарядные

конвертеры PerfectPower DCC обеспечивают оптимальное состояние зарядки аккумуляторов во время путешествия — даже в современных транспортных средствах с энергосберегающим умным генератором. Хорошо зарекомендовавшие себя продукты для ухода за аккумуляторами предотвращают преждевременное старение и поломку аккумуляторов — настоятельно рекомендуется для сезонных транспортных средств.

### DOMETIC PERFECTCHARGE MCA 1215 / 1225 / 1235 / 1250

3.39

Зарядное устройство IU0U

	MCA 1215	MCA 1225	MCA 1235	MCA 1250	
MCA 1215					
	<b>Выходы для зарядки</b>	1 + 1	2 + 1	2 + 1	
	<b>Входное напряжение</b>	90 – 260 В			
	<b>Частота</b>	50–60 Гц			
	<b>Конечное зарядное напряжение:</b>	14,4 / 14,7 В			
	<b>Поддерживаемое зарядное напряжение</b>	13,8 В			
	<b>Рекомендуемая емкость аккумулятора</b>	40–170 А·ч	75–300 А·ч	100–400 А·ч	150–60 А·ч
MCA 1225					
	<b>Ограничение фазы U0</b>	8 ч			
	<b>КПД до</b>	92 %			
	<b>Зарядный ток</b>	15 А	25 А	35 А	50 А
	<b>Рабочая температура</b>	От –20 до +50 °С			
	<b>Размеры (Ш x В x Г)</b>	179 x 63 x 238 мм	179 x 63 x 238 мм	179 x 63 x 274 мм	208,5 x 75 x 283 мм
	<b>Вес</b>	1,6 кг	1,7 кг	1,9 кг	3,1 кг
MCA 1235					
	<b>Тип защиты</b>	IP 21			
MCA 1250					
	<b>Изделие</b>				<b>Артикул</b>
	PerfectCharge MCA 1215				9600000028
	PerfectCharge MCA 1225				9600000029
	PerfectCharge MCA 1235				9600000030
	PerfectCharge MCA 1250				9600000031
	<b>/ Дополнительные аксессуары</b>				
	Датчик температуры MCA-TS1				9600000099
	Дистанционное управление MCA-RC1				9600000100
	Контроллер MPC 01				9102500073
	Датчик Hella MCA-HS1				9600000101

## DOMETIC PERFECTCHARGE MCA 1280 / 2415 / 2425 / 2440

Зарядное устройство IUOU

	MCA 1280	MCA 2415	MCA 2425	MCA 2440
MCA 1280 	<b>Выходы для зарядки</b> 3	2	3	3
	<b>Входное напряжение</b> 90–260 В			
	<b>Частота</b> 50–60 Гц			
	<b>Конечное зарядное напряжение:</b> 14,4 / 14,7 В	28,8 / 29,4 В		
	<b>Поддерживаемое зарядное напряжение</b> 13,8 В	27,6		
MCA 2415 	<b>Рекомендуемая емкость аккумулятора</b> 200–800 А·ч	40–170 А·ч	75–300 А·ч	100–400 А·ч
	<b>Ограничение фазы U0</b> 8 ч	8 или 16 ч		
	<b>КПД до</b> 92 %			
	<b>Зарядный ток</b> 80 А	12,5 А	25 А	40 А
	<b>Рабочая температура</b> От -20 до +50 °С			
MCA 2425 	<b>Размеры (Ш x В x Г)</b> 208,5 x 75 x 303 мм	179 x 63 x 238 мм	208,5 x 75 x 283 мм	208,5 x 75 x 303 мм
	<b>Вес</b> 4 кг	1,6 кг	2,9 кг	3,9 кг
	<b>Тип защиты</b> IP 21			
MCA 2440 	<b>Изделие</b>	<b>Артикул</b>		
	PerfectCharge MCA 1280	9600000032		
	PerfectCharge MCA 2415	9600000033		
	PerfectCharge MCA 2425	9600000034		
	PerfectCharge MCA 2440	9600000035		
	<b>/ Дополнительные аксессуары</b>			
	Датчик температуры MCA-TS1	9600000099		
	Дистанционное управление MCA-RC1	9600000100		
	Контроллер MPC 01	9102500073		
	Датчик Hella MCA-HS1	9600000101		



**DOMETIC PERFECTCHARGE MCP 1204 / MCP 1207**

3.16

Зарядные устройства

	MCP 1204	MCP 1207	
	<b>Выходы для зарядки</b>	1 (очень гибкий благодаря коннектору)	
	<b>Зарядная характеристика</b>	8-ступенчатая	
	<b>Входное напряжение</b>	230 В (180–253 В)	
	<b>Зарядный ток, макс.</b>	4 А	7 А
	<b>Рекомендуемая емкость аккумулятора</b>	Заряд: 7–110 А·ч / сервисный заряд: 7–180 А·ч	Заряд: 15–160 А·ч / сервисный заряд: 15–250 А·ч
	<b>Размеры (Ш x В x Г)</b>	90 x 55 x 220 мм	90 x 55 x 250 мм
	<b>Вес</b>	0,5 кг	0,7 кг
	<b>Изделие</b>	<b>Артикул</b>	
	PerfectCharge MCP 1204	9600000026	
	PerfectCharge MCP 1207	9600000027	
<b>/ Дополнительные аксессуары</b>			
	Индикатор аккумулятора BI 01	9600000094	
	Настенный держатель	9102500079	

**DOMETIC PERFECTCHARGE IU 812**

3.16

Зарядное устройство IU0U для аккумуляторов на 12 В разных типов: жидкостных элементов, гелевых и AGM-аккумуляторов

	<b>Выходы для зарядки</b>	1
	<b>Входное напряжение</b>	230 В (180–253 В)
	<b>Частота</b>	50–60 Гц
	<b>Конечное зарядное напряжение:</b>	14,4 В
	<b>Поддерживаемое зарядное напряжение</b>	13,6 В
	<b>Макс. емкость аккумулятора</b>	100 Ач
	<b>Зарядный ток</b>	8 А
	<b>Зарядная характеристика</b>	IU0U с ограничением фазы IU0
	<b>Рабочая температура</b>	От 0 до +50 °С
	<b>Размеры (Ш x В x Г)</b>	120 x 70 x 200 мм
	<b>Вес</b>	0,9 кг
	<b>Особенности</b>	Защита от перегрузки и короткого замыкания, возможность использования в качестве блока сетевого питания
	<b>Изделие</b>	<b>Артикул</b>
PerfectCharge IU 812	9600000037	

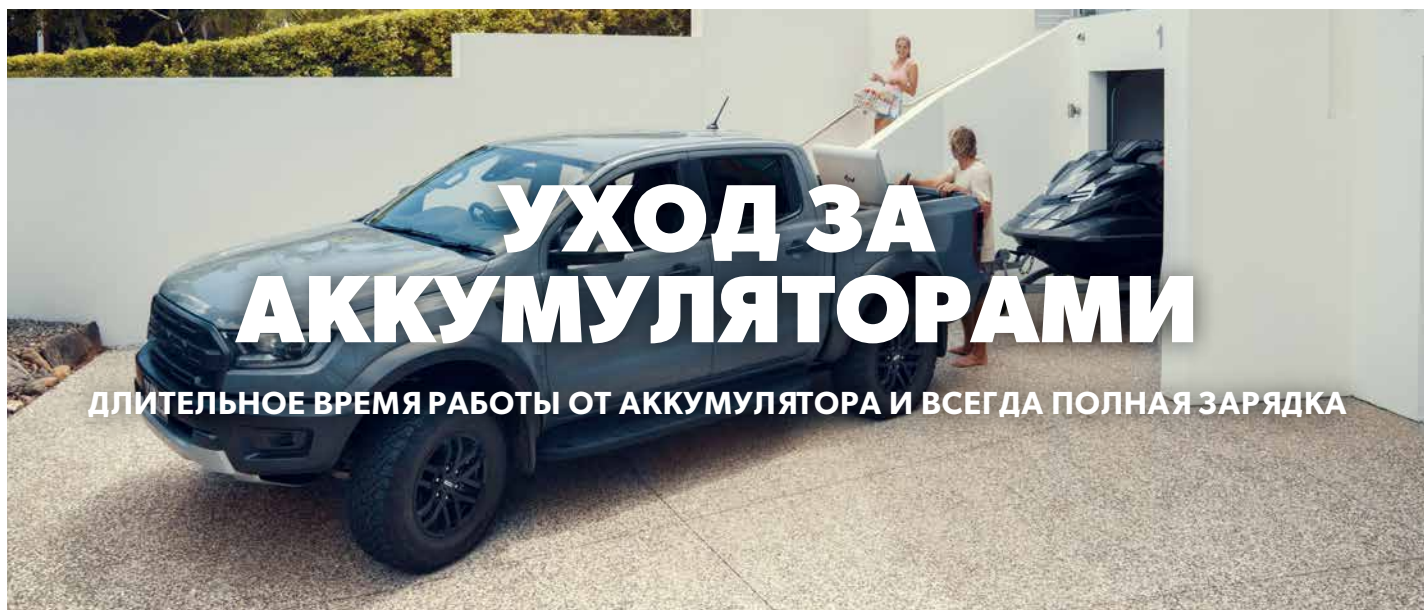

## DOMETIC PERFECTBATTERY BR 12

3.16

Восстановитель аккумулятора, 12 В

	<b>Входное напряжение</b>	12 В пост. тока
	<b>Напряжение повторного включения</b>	$> 12,6 \pm 0,2$ В
	<b>Ток в режиме ожидания</b>	$< 0,2$ мА
	<b>Клеммы аккумулятора</b>	1
	<b>Размеры (Ш x В x Г)</b>	100 x 67 x 25
	<b>Вес</b>	0.12
	<b>Знаки технического контроля</b>	Сертификация электроники (нормативы ЭМС для автомобилей)
<b>Изделие</b>	<b>Артикул</b>	
PerfectBattery BR 12	9600000093	

## DOMETIC PERFECTBATTERY BC 100

3.16

Кондиционер аккумулятора, 12 В

	<b>Входное напряжение</b>	230 В пер. тока (180–253 В)
	<b>Входная частота</b>	50–60 Гц
	<b>Клеммы аккумулятора</b>	1
	<b>Конечное зарядное напряжение:</b>	13,8 В пост. тока
	<b>Поддерживающее зарядное напряжение</b>	13,0 В
	<b>Управление зарядом</b>	3 светодиода
	<b>Макс. Зарядный ток</b>	1,0 А
	<b>Рабочая температура</b>	От $-20$ до $+50$ °C
	<b>Размеры (Ш x В x Г)</b>	70 x 100 x 60 мм
	<b>Вес</b>	0.45 кг
<b>Особенности</b>	Защита от перегрузки и короткого замыкания	
<b>Изделие</b>	<b>Артикул</b>	
PerfectBattery BC 100	9600000092	





# КОНВЕРТОРЫ НАПРЯЖЕНИЯ

## ДЛЯ РАБОТЫ 12-ВОЛЬТНЫХ УСТРОЙСТВ ОТ 24-ВОЛЬТНЫХ АККУМУЛЯТОРОВ

Недорогие, сверхкомпактные преобразователи напряжения импульсного типа для работы приборов на 12 В в 24 В цепях.

Для работы 12-вольтных устройств от 24-вольтного аккумулятора часто достаточно всего одного недорогого конвертора (PerfectPower DCDC 06 — DCDC 24). Компьютеры, мониторы, измерительные приборы и другое чувствительное оборудование требуют постоянного и стабильного напряжения с компенсацией падений и скачков.

Решение: конверторы напряжения и зарядные конверторы с гальваническим разделением входного и выходного напряжения (PerfectPower DCDC 10 – DCDC 40 или PerfectCharge DC 08 – DC 40).

Высококачественные конверторы DC/DC также могут использоваться для быстрой и бережной зарядки питающих аккумуляторов во время движения. Зарядные конверторы PerfectCharge, дающие повышенное выходное напряжение 14,2 В, являются наилучшим решением для этой цели.

## DOMETIC PERFECTPOWER DCDC 06 / DCDC 12 / DCDC 24

Конверторы напряжения

	DCDC 06	DCDC 12	DCDC 24	
<p>DCDC 06</p>  <p>DCDC 12</p>  <p>DCDC 24</p> 	<b>Входное напряжение</b>	20–30 В пост. тока		
	<b>Ток холостого хода</b>	8 мА	8 мА	8 мА
	<b>Номинальный входной ток</b>	5 А	10 А	18 А
	<b>Выходное напряжение</b>	13,8 В пост. тока -10 %		
	<b>Номинальный выходной ток</b>	6 А	12 А	24 А
	<b>Выходной пиковый ток</b>	10 А	18 А	30 А
	<b>Энергоэффективность</b>	до 90 %	до 90 %	до 90 %
	<b>Размеры (Ш x В x Г)</b>	105 x 47 x 118 мм	105 x 47 x 128 мм	105 x 47 x 158 мм
	<b>Вес</b>	0,45 кг	0,5 кг	0,7 кг
	<b>Изделие</b>			<b>Артикул</b>
	PerfectPower DCDC 06		9600000038	
	PerfectPower DCDC 12		9600000039	
	PerfectPower DCDC 24		9600000040	







# PERFECTPOWER DCC





## ЗАРЯДНЫЕ КОНВЕРТОРЫ ПОСТОЯННОГО ТОКА НОВОГО ПОКОЛЕНИЯ: НАДЕЖНЫЙ ИСТОЧНИК ПИТАНИЯ

Вы приехали на место, а аккумулятор оказался разряжен? Такого больше не случится! Новое поколение зарядных конверторов постоянного тока обеспечит оптимальный заряд резервного аккумулятора во время любого путешествия. Настоятельно

рекомендуется для современных транспортных средств класса EURO 6 с интеллектуальными генераторами, а также для транспортных средств, в которых сечение кабеля слишком мало для питания подключенных устройств.

## DOMETIC SINEPOWER DCC

Зарядные конвертеры постоянного тока

	DCC 1212-10	DCC 1212-20	DCC 1212-40	DCC 2412-20
DCC 1212-10	<b>Входное напряжение</b> 12 В (8–16 В)			
	<b>Выходное напряжение</b> 12 В (13,2–14,7 В)			
DCC 1212-20	<b>Форма выходного напряжения</b> 3-ступенчатая зарядная характеристика или фиксированное значение			
	<b>Зарядный ток</b> 10 А			
DCC 1212-40	<b>Типы аккумуляторов</b> Свинцово-кислотные аккумуляторы (жидкие, гелевые, AGM) Литий-ионный аккумулятор Dometic eStore			
	<b>КПД до</b> 89 %			
DCC 2412-20	<b>Размеры (Ш x В x Г)</b> 153 x 73 x 180 мм			
	<b>Вес</b> 1.25 кг			
DCC 2412-40	<b>Знак технического контроля</b> Сертификат электроники (Директива по ЭМС для автомобильного оборудования)			
DCC 2412-40	DCC 2412-40	DCC 1224-10	DCC 1224-20	DCC 2424-10
	<b>Входное напряжение</b> 24 В (16 – 32 В)			
DCC 1224-10	<b>Выходное напряжение</b> 12 В (13,2–14,7 В)			
	<b>Форма выходного напряжения</b> 3-ступенчатая зарядная характеристика или фиксированное значение			
DCC 1224-20	<b>Зарядный ток</b> 40 А			
	<b>Типы аккумуляторов</b> Свинцово-кислотные аккумуляторы (жидкие, гелевые, AGM) Литий-ионный аккумулятор Dometic eStore			
DCC 1224-10	<b>КПД до</b> 89 %			
	<b>Размеры (Ш x В x Г)</b> 153 x 73 x 260 мм			
DCC 1224-20	<b>Вес</b> 1,85 кг			
DCC 2424-10	<b>Знак технического контроля</b> Сертификат электроники (Директива по ЭМС для автомобильного оборудования)			
	<b>Изделие</b>			<b>Артикул</b>
	Dometic SinePower DCC 1212-10			9600003753
	Dometic SinePower DCC 1212-20			9600003754
	Dometic SinePower DCC 1212-40			9600003755
	Dometic SinePower DCC 2412-20			9600003750
	Dometic SinePower DCC 2412-40			9600003751
	Dometic SinePower DCC 1224-10			9600003748
	Dometic SinePower DCC 1224-20			9600003749
	Dometic SinePower DCC 2424-10			9600003752
	<b>/ Дополнительные аксессуары</b>			
	Датчик температуры MCA-TS1			9600000099



# ВСЕ ПОД КОНТРОЛЕМ

**ВСЕ ВАЖНЫЕ ПАРАМЕТРЫ ВИДНЫ И ЛЕГКО КОНТРОЛИРУЮТСЯ**

В нынешнюю эпоху интеллектуальных устройств мы уже привыкли получать доступ к критически важной информации в мгновение ока и контролировать окружающую среду прикосновением пальца. Dometic предоставляет широкий спектр удобных панелей управления, подключенных к нашим продуктам и системам.



**DOMETIC DSP-EM**

3.16

Устройство управления и контроля для инвертора DSP-T и зарядного устройства MCA

	<b>Входное напряжение</b>	9–35 В пост. тока
	<b>Потребляемая мощность</b> в режиме отображения в режиме ожидания	170 мА 40 мА
	<b>Размеры (Ш x В x Г)</b>	150 x 110 x 23 мм
	<b>Вес</b>	0.15 кг
	<b>Особенности</b>	<ul style="list-style-type: none"> <li>• Универсальный блок для управления инвертором DSP-T, зарядным устройством MCA и для отслеживания их данных</li> <li>• При использовании с датчиком аккумулятора отображает полезную информацию об аккумуляторе</li> <li>• В дополнение к стандартным функциям позволяет без труда узнать такие важные показатели, как мощность и напряжение</li> <li>• Возможность детальной настройки инвертора</li> <li>• В сочетании с зарядным устройством MCA позволяет управлять всеми электрическими приборами с помощью единой панели</li> </ul>
<b>Изделие</b>		<b>Артикул</b>
Dometic DSP-EM		9600002565

**DOMETIC MPC 01**

3.16

Интеллектуальная система управления аккумулятором с дисплеем и датчиком аккумулятора

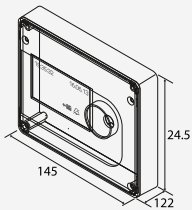
 	<b>Входное напряжение</b>	8–16 В пост. тока
	<b>Потребляемая мощность</b> в режиме отображения в режиме ожидания	150 мА 10 мА
	<b>Размеры с ручкой (Ш x В x Г)</b>	145 x 122 x 24.5 мм
	<b>Особенности</b>	Интерфейс CI BUS, возможность подключения трех дополнительных датчиков аккумулятора (аксессуар)
	<b>Изделие</b>	
Dometic MPC 01		9102500073



# СИНУСОИДАЛЬНЫЕ ИНВЕРТОРЫ

## ЧИСТОЕ СИНУСОИДАЛЬНОЕ НАПРЯЖЕНИЕ ДЛЯ УСТРОЙСТВ НА 230 В

Синусоидальные инверторы серий SinePower DSP и DSP-T генерируют чистое синусоидальное напряжение, которое идеально подходит даже для чувствительных устройств, работающих от напряжения 230 В. Благодаря большому диапазону входного напряжения они также прекрасно работают в современных

транспортных средствах экологического класса EURO 6 с умными генераторами. Инверторы премиум-класса серии SinePower DSP-T предлагают два дополнительных преимущества: схему приоритета сети с синхронизацией напряжения и энергосберегающий умный режим ожидания Smart Standby.

3.16

### DOMETIC SINEPOWER DSP

Синусоидальный инвертор

		DSP 212 / DSP 224	DSP 412 / DSP 424
DSP 212 DSP 224 	<b>Входное напряжение</b>	12 В пост. тока (10–16,5 В) / 24 В пост. тока (20–33 В)	
	<b>Выходное напряжение / форма</b>	230 В перем. тока / чистый синусоидальный сигнал 	
	<b>Выходная частота</b>	50 Гц	50 Гц
	<b>Ток холостого хода</b>	0,6 А / 0,4 А	0,6 А / 0,4 А
	<b>Длительная мощность</b>	150 Вт	350 Вт
	<b>Пиковая мощность</b>	300 Вт	700 Вт
	<b>КПД до</b>	90%	90%
	<b>Размеры (Ш x В x Г)</b>	127 x 52 x 210 мм	127 x 52 x 210 мм
	<b>Вес</b>	1,1 кг	1,2 кг
	<b>Знак технического контроля</b>	Сертификат электроники (Директива по ЭМС для автомобильного оборудования)	
<b>Тип защиты</b>	эквивалент IP 21		
	<b>Изделие</b>	<b>Артикул</b>	
	Dometic SinePower DSP 212	9600002603	
	Dometic SinePower DSP 224	9600002540	
	Dometic SinePower DSP 412	9600002541	
	Dometic SinePower DSP 424	9600002542	

## DOMETIC SINEPOWER DSP











Синусоидальный инвертор

		DSP 612 / DSP 624	DSP 1012 / DSP 1024
DSP 612 DSP 624 	<b>Входное напряжение</b>	12 В пост. тока (10–16,5 В) / 24 В пост. тока (20–33 В)	
	<b>Выходное напряжение / форма</b>	230 В перем. тока / чистый синусоидальный сигнал 	
DSP 1012 DSP 1024 	<b>Выходная частота</b>	50 Гц	50 Гц
	<b>Ток холостого хода</b>	< 0,8 А / < 0,5 А	1,0 А / 0,6 А
	<b>Потребление тока в режиме готовности</b>	0,3 А / 0,2 А	0,35 А / 0,2 А
	<b>Длительная мощность</b>	600 Вт	1000 Вт
	<b>Пиковая мощность</b>	1200 Вт	2000 Вт
	<b>КПД до</b>	90%	90%
	<b>Размеры (Ш x В x Г)</b>	230 x 80 x 220 мм	230 x 80 x 240 мм
	<b>Вес</b>	2,8 кг	3,1 кг
	<b>Знак технического контроля</b>	Сертификат электроники (Директива по ЭМС для автомобильного оборудования)	
	<b>Тип защиты</b>	эквивалент IP 21	
		DSP 1512 / DSP 1524	DSP 2012 / DSP 2024
DSP 1512 DSP 1524 	<b>Входное напряжение</b>	12 В пост. тока (10–16,5 В) / 24 В пост. тока (20–33 В)	
	<b>Выходное напряжение / форма</b>	230 В перем. тока / чистый синусоидальный сигнал 	
	<b>Выходная частота</b>	50 Гц	50 Гц
	<b>Ток холостого хода</b>	< 1,2 А / < 0,6 А	< 1,5 А / < 0,8 А
	<b>Потребление тока в режиме готовности</b>	0,4 А / 0,25 А	0,5 А / 0,3 А
	<b>Длительная мощность</b>	1500 Вт	2000 Вт
	<b>Пиковая мощность</b>	3000 Вт	4000 Вт
	<b>КПД до</b>	90%	90%
	<b>Размеры (Ш x В x Г)</b>	272 x 97 x 340 мм	272 x 97 x 360 мм
	<b>Вес</b>	4,9 кг	5,2 кг
DSP 2012 DSP 2024 	<b>Знак технического контроля</b>	Сертификат электроники (Директива по ЭМС для автомобильного оборудования)	
	<b>Тип защиты</b>	эквивалент IP 21	
	Изделие	Артикул	
	Dometic SinePower DSP 612	9600002543	
	Dometic SinePower DSP 624	9600002544	
	Dometic SinePower DSP 1012	9600002545	
	Dometic SinePower DSP 1024	9600002546	
	Dometic SinePower DSP 1512	9600002547	
	Dometic SinePower DSP 1524	9600002548	
	Dometic SinePower DSP 2012	9600002549	
Dometic SinePower DSP 2024	9600002550		
<b>/ Дополнительные аксессуары</b>			
Соединительный кабель постоянного тока (для DSP 612/624/1012/1024)	9600000268		
Соединительный кабель постоянного тока DSP 1512, 12 В	9102700003		
Соединительный кабель постоянного тока DSP 2012, 12 В	9600000269		
Соединительный кабель постоянного тока DSP 1524/2024, 24 В	9600000268		
Схема приоритета сети VS-230	9600000324		

## DOMETIC SINEPOWER DSP-T

3.16

Простой в использовании синусоидальный инвертор

		DSP 1312T / DSP 1324T	DSP 1812T / DSP 1824T
DSP 1312T DSP 1324T	<b>Входное напряжение</b>	12 В пост. тока (10,5–16 В) / 24 В пост. тока (21–32 В)	
	<b>Выходное напряжение / форма</b>	230 В перем. тока / чистый синусоидальный сигнал 	
	<b>Выходная частота</b>	50 / 60 Гц	50 / 60 Гц
	<b>Ток холостого хода</b>	2,5 А / 1,3 А	2,5 А / 1,3 А
DSP 1812T DSP 1824T	<b>Потребление тока в режиме готовности</b>	0,2 А / 0,1 А	0,2 А / 0,1 А
	<b>Длительная мощность</b>	1300* Вт	1800 Вт
	<b>Пиковая мощность</b>	2400 Вт	3200 Вт
	<b>КПД до</b>	90%	90%
DSP 2312T DSP 2324T	<b>Размеры (Ш x В x Г)</b>	284 x 118 x 405 мм	284 x 118 x 405 мм
	<b>Вес</b>	4,8 кг	6,1 кг
	<b>Приоритетная схема</b>	Интегрированная схема приоритета сети с синхронизацией напряжения	
	<b>Знак технического контроля</b>	Сертификат электроники (Директива по ЭМС для автомобильного оборудования)	
DSP 3512T DSP 3524T	<b>Тип защиты</b>	эквивалент IP 21	
		DSP 2312T / DSP 2324T	DSP 3512T / DSP 3524T
	<b>Входное напряжение</b>	12 В пост. тока (10,5–16 В) / 24 В пост. тока (21–32 В)	
	<b>Выходное напряжение / форма</b>	230 В перем. тока / чистый синусоидальный сигнал 	
	<b>Выходная частота</b>	50 / 60 Гц	50 / 60 Гц
	<b>Ток холостого хода</b>	2,8 А / 1,4 А	3,6 А / 1,8 А
DSP 3512T DSP 3524T	<b>Потребление тока в режиме готовности</b>	0,2 А / 0,15 А	0,2 А / 0,15 А
	<b>Длительная мощность</b>	2300* Вт	3500* Вт
	<b>Пиковая мощность</b>	4000 Вт	6000 Вт
	<b>КПД до</b>	90%	90%
	<b>Размеры (Ш x В x Г)</b>	284 x 118 x 481 мм	324 x 122 x 490 мм
	<b>Вес</b>	6,6 кг	10,9 кг
	<b>Приоритетная схема</b>	Интегрированная схема приоритета сети с синхронизацией напряжения	
	<b>Знак технического контроля</b>	Сертификат электроники (Директива по ЭМС для автомобильного оборудования)	
	<b>Тип защиты</b>	эквивалент IP 21	
	Изделие	Артикул	
	Dometic SinePower DSP 1312T	9600002551	
	Dometic SinePower DSP 1324T	9600002552	
	Dometic SinePower DSP 1812T	9600002553	
	Dometic SinePower DSP 1824T	9600002554	
	Dometic SinePower DSP 2312T	9600002555	
	Dometic SinePower DSP 2324T	9600002556	
	Dometic SinePower DSP 3512T	9600002557	
	Dometic SinePower DSP 3524T	9600002558	
	/ Дополнительные аксессуары		
	Соединительный кабель постоянного тока (для DSP 1312T / DSP 1324T)	9600000268	
	Соединительный кабель постоянного тока (для DSP 1812T, 12 В)	9102700003	
	Соединительный кабель постоянного тока (для DSP 2312T, 12 В)	9600000269	
	Соединительный кабель постоянного тока (для DSP 3512T, 12 В)	по запросу	
	Соединительный кабель постоянного тока (для DSP 1824T/2324T/3524T, 24 В)	9600000268	
	Стандартное дистанционное управление DSP-RCT	9600002564	
	Комфортное дистанционное управление DSP-EM	9600002565	

\* мощность за 10 минут непрерывной работы; постоянная мощность: 50% пиковой мощности

# SINEPOWER DSP-C

## КОМПЛЕКСНОЕ РЕШЕНИЕ ДЛЯ ЭЛЕКТРОПИТАНИЯ



Серия Dometic SinePower DSP-C обеспечивает максимальную независимость с точки зрения электропитания. Эта продуманная комбинация инвертора и автоматического зарядного устройства, которая отслеживает потребляемую мощность и реагирует в соответствии с ситуацией, компенсируя недостаток мощности

внешнего источника питания или заряжая аккумулятор транспортного средства. При отсутствии питания от внешнего источника инвертор автоматически включается и подает на подключенные приборы 230 В переменного тока точной синусоидальной формы.

### DOMETIC SINEPOWER DSP-C

3.16

Инвертор премиум-класса с комбинированным интеллектуальным зарядным устройством

		DSP 1212C	DSP 1224C	DSP 2012C	DSP 2024C
DSP 1212C DSP 1224C	<b>Входное напряжение</b>	12 В постоянного тока (10–16,5 В)	24 В пост. тока (20–33 В)	12 В постоянного тока (10–16,5 В)	24 В пост. тока (20–33 В)
	<b>Входное напряжение</b>	180–260 В перем. тока	180–260 В перем. тока	180–260 В перем. тока	180–260 В перем. тока
 DSP 2012C DSP 2024C   включая DSP-EM Удобное дистанционное управление	<b>Выходное напряжение / форма</b>	230 В перем. тока / чистый синусоидальный сигнал $\pm 3\%$			
	<b>Выходная частота</b>	50/60 Гц $\pm 3\%$	50/60 Гц $\pm 3\%$	50/60 Гц $\pm 3\%$	50/60 Гц $\pm 3\%$
	<b>Ток холостого хода</b>	3 А	1,5 А	4 А	2 А
	<b>Потребление тока в режиме готовности</b>	< 0,3 А	< 0,2 А	< 0,3 А	< 0,2 А
	<b>Длительная мощность</b>	1200 Вт	1200 Вт	2000 Вт	2000 Вт
	<b>Пиковая мощность</b>	2400 Вт	2400 Вт	4000 Вт	4000 Вт
	<b>КПД до</b>	> 88%	> 89%	> 88%	> 89%
	<b>Конечное зарядное напряжение</b>	13,8 / 14,4 / 14,7 В	13,8 / 14,4 / 14,7 В	13,8 / 14,4 / 14,7 В	13,8 / 14,4 / 14,7 В
	<b>Сервисное зарядное напряжение</b>	13,8 В	13,8 В	13,8 В	13,8 В
	<b>Рекомендуемая емкость аккумулятора</b>	120 Ач	60 Ач	200 Ач	100 Ач
	<b>Зарядный ток</b>	50 А	25 А	100 А	50 А
	<b>Температура окружающей среды при эксплуатации</b>	От -20 до 60 °C	От -20 до 60 °C	От -20 до 60 °C	От -20 до 60 °C
	<b>Размеры (Ш x В x Г)</b>	248 x 188 x 405 мм	248 x 188 x 405 мм	248 x 188 x 481 мм	248 x 188 x 481 мм
	<b>Вес</b>	5,6 кг	5,6 кг	7,2 кг	7,2 кг
	<b>Интегрированная схема приоритета сети с синхронизацией напряжения</b>	•	•	•	•
	<b>Особенности</b>	<ul style="list-style-type: none"> <li>• Продуманное и эффективное управление энергопотреблением с функцией зарядки аккумулятора</li> <li>• Новый интеллектуальный режим ожидания экономит электроэнергию, когда устройство не используется</li> <li>• Отдельный монитор энергопотребления для удобства эксплуатации и управления</li> <li>• Использование резерва аккумулятора для компенсации недостатка мощности сети</li> <li>• Точная синусоида на выходе</li> <li>• Широкий диапазон входного напряжения постоянного тока</li> <li>• Простая интеграция в электросеть транспортного средства</li> </ul>			
<b>Знак технического контроля</b>	Сертификат электроники (Директива по ЭМС для автомобильного оборудования)				
<b>Тип защиты</b>	эквивалент IP 21				
<b>Изделие</b>				<b>Артикул</b>	
Dometic SinePower DSP 1212C				9600002559	
Dometic SinePower DSP 1224C				9600002560	
Dometic SinePower DSP 2012C				9600002561	
Dometic SinePower DSP 2024C				9600002562	
<b>/ Дополнительные аксессуары</b>					
Комфортное дистанционное управление DSP-EM				Комплект поставки	
Датчик Hella MCA-HS1				9600000101	





# АККУМУЛЯТОРНЫЕ БАТАРЕИ

**ПРЕВОСХОДНАЯ ТЕХНОЛОГИЯ ЛИТИЙ-ИОННЫХ АККУМУЛЯТОРОВ ОБЕСПЕЧИВАЕТ  
БЕСПРЕЦЕДЕНТНЫЙ УРОВЕНЬ НЕЗАВИСИМОСТИ**

Как источник энергии, литий-ионный аккумулятор Dometic eSTORE, предназначенный для постоянной интеграции в транспортные средства, рыночные палатки и передвижные магазины, значительно превосходит обычные свинцово-кислотные или свинцово-гелевые аккумуляторы. Он поддерживает в пять раз больше циклов зарядки, на 60% легче по весу и может перезарядиться в течение 2–3 часов. Встроенная система управления защищает аккумулятор и отображает состояние зарядки.

Литий-железо-фосфатный аккумулятор Dometic PLB40 обеспечивает в походных условиях питание для электроинструмента, автохолодильников и других приборов, работающих от напряжения 12 В. Благодаря малому весу и портативности он идеально подходит для использования в тех местах, где нет доступа к электросети.

## DOMETIC eSTORE

3.16

Литий-ионный аккумулятор

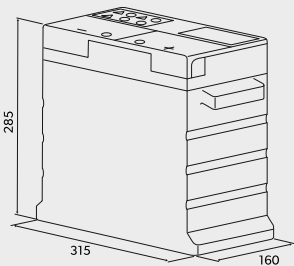

<b>Емкость аккумулятора</b>	100 Ач
<b>Напряжение аккумулятора</b>	12 В пост. тока
<b>Длительная мощность</b>	2000 Вт
<b>Температура зарядки</b>	От -10 до +55 °С (при < 0 °С зарядка с макс. 5 А, при > 0 °С зарядка с макс. 40 А)
<b>Рабочая температура (разрядка)</b>	От -30 °С до +55 °С
<b>Количество циклов</b>	До 2000 (25 °С, глубина разрядки аккумулятора 80 %)
<b>Сульфатация</b>	Нет
<b>Время зарядки</b>	1:15 ч (с использованием Dometic eCORE)
<b>Размеры (Ш x В x Г)</b>	315 x 285 x 160 мм
<b>Вес</b>	17 кг
<b>Знаки технического контроля</b>	Сертификат электроники (Директива по ЭМС для автомобильного оборудования)
<b>Тип защиты</b>	Эквивалент IP 21
<b>Особенности</b>	Литий-ионный аккумулятор, не требующий обслуживания. В пять раз больше циклов зарядки и, соответственно, гораздо более длительный срок службы. Быстрая зарядка за 2-3 часа. До 60% легче, чем обычные гелевые аккумуляторы. Встроенная система управления защищает аккумулятор и отображает состояние зарядки.

Изделие	Артикул
Dometic eSTORE	9102900224
<b>/ Дополнительные аксессуары</b>	
eSTORE – комплект шинного кабеля для соединения между устройствами eSTORE при использовании нескольких устройств eSTORE с шиной eSTORE.	9102900279
Шинный кабель eSTORE – eCORE для соединения между eSTORE и eCORE	9102900280
Шинный кабель eSTORE – MPC 01 для соединения между eSTORE и MPC 01	9600000438
Шинный кабель eSTORE – MCA для соединения между eSTORE и MCA. (Для установок с MPC 01 используйте только шинный кабель eSTORE MPC 01!)	9600000443

## DOMETIC PLB40

Портативный литиевый аккумулятор



<b>Емкость аккумулятора</b>	40 А·ч / 512 Вт·ч
<b>Химический состав</b>	Литий-железо-фосфатные (LiFePO4)
<b>Напряжение аккумулятора</b>	12,8 В пост. тока
<b>Выход постоянного тока</b>	15 А
<b>Длительная мощность</b>	150 Вт (на каждое подключение 12 В)
<b>Размеры (Ш x В x Г)</b>	197 x 257 x 197 мм
<b>Вес</b>	7.54 кг
<b>Особенности</b>	Трехсторонняя зарядка через разъем на 12 В, солнечную панель или сеть переменного тока, чрезвычайно легкая эргономичная ручка для переноски из нержавеющей стали, встроенный ЖК-экран, подходит для серий CFX3, CDF и CF, мощные аккумуляторные элементы обеспечивают 512 Вт·ч энергии, 40 А·ч
<b>Комплект поставки</b>	Литий-ионно-фосфатная аккумуляторная батарея 40 А·ч, зарядное устройство 10 А пер./пост. тока, удлинитель кабеля постоянного тока со штекером Cig и Anderson, цветная подарочная упаковка
<b>Знаки технического контроля</b>	Степень защиты: IP44

Изделие	Артикул
Dometic PLB40, портативный литиевый аккумулятор, 40 А·ч	9600012878



# ГЕНЕРАТОРЫ DOMETIC

230 В – ВСЕГДА И ВЕЗДЕ



Генераторы Dometic обеспечивают электропитание там, где нет электросети. Это делает их незаменимыми для всех, кто ищет максимальную независимость при езде. Большая мощность при небольшом расходе топлива и высокое качество изделия являются отличительными чертами каждого генератора Dometic. Серия включает в себя модели мощностью от 2000 до 6200 Вт, работающие на бензине или дизельном топливе.

## ПРЕИМУЩЕСТВА:

- Суперкомпактная форма
- Высокая мощность в непрерывном режиме
- Может использоваться с кондиционерами Dometic
- В комплект входит пульт дистанционного управления
- Модели TEC: Функция автоматического запуска зарядки аккумуляторов
- Бензиновые модели TEC: переменная скорость, небольшой расход топлива, тихая работа



ПЕРЕМЕННАЯ  
СКОРОСТЬ

- Модель Т и дизельные модели TEC: постоянная скорость



ПОСТОЯННАЯ  
СКОРОСТЬ

**DOMETIC TEC 29**

Генератор на 2,6 кВт для выработки переменного тока с напряжением 230 В для работы на бензине или дизельном топливе



TEC 29

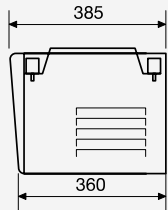
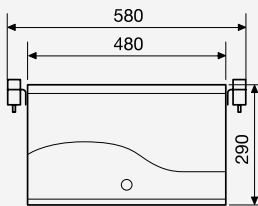

	TEC 29
<b>Выходное напряжение</b>	230 В перем. тока $\pm 1\%$ (длительно) / чистое синусоидальное напряжение $\sim$
<b>Общий коэффициент гармоник</b>	1%
<b>Частота</b>	50 Гц $\pm 1\%$
<b>Макс. пусковой ток</b>	33 А
<b>Длительная мощность</b>	2600 Вт
<b>Пиковая мощность</b>	2900 Вт
<b>Мощность двигателя</b>	4,0 (5,5) кВт (PS)
<b>Режим работы/Топливо</b>	Обычный бензин АИ-91
<b>Потребляемая мощность</b>	макс. 1,2 л/ч
<b>Уровень звука на расстоянии 7 м</b>	54–59 дБА
<b>Гарантированный уровень шума</b>	86 дБА
<b>Размеры (Ш x В x Г)</b>	480 x 290 x 385 мм
<b>Ширина с подвеской</b>	580 мм
<b>Отделка корпуса</b>	Нержавеющая сталь
<b>Вес</b>	44 кг
<b>Функция автозапуска</b>	да
<b>12 В выход для зарядки аккумулятора</b>	да
<b>Особенности</b>	Автоматическое отключение при низком уровне масла, электрический стартер, защита от короткого замыкания, звукоизоляция, управление через внешнюю панель управления, функции тревожной сигнализации, изменение числа оборотов генератора
<b>Знаки технического контроля</b>	E13

Изделие	Артикул
Dometic TEC 29	9102900299
<b>/ Дополнительные аксессуары</b>	
Пластмассовый бензобак с закрывающимся колпачком и измерителем наполнения, 15 литров	9102900009
Пластмассовый бензобак с держателями и интегрированным заправочным патрубками, 15 литров	9102900010
Бак 20 л, нержавеющая сталь	9102900011
Набор шлангов	9102900003
Гибкий металлический шланг 25 мм, 2 м	9102900137
Гибкий металлический шланг 25 мм, 5 м	9102900138

## DOMETIC TEC 30EV / TEC 40D

Дизельный генератор мощностью 2,5 кВт или 3,6 кВт для выработки переменного тока 230 В



TEC 30EV

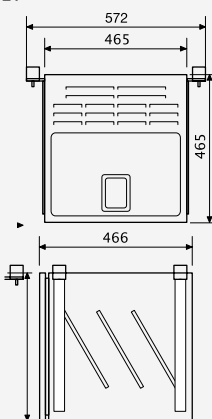

TEC 40D

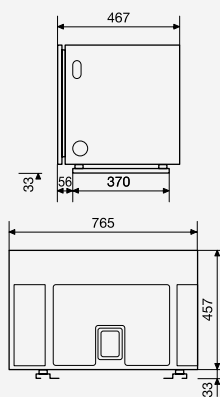

	TEC 30EV	TEC 40D
<b>Выходное напряжение</b>	Перем. ток 230 В ± 1% (длительн.) / чистая синусоидальная волна $\sim$	Перем. ток 230 В ± 1% (длительн.) / чистая синусоидальная волна $\sim$
<b>Суммарный коэффициент гармонических искажений</b>	1%	5%
<b>Частота</b>	50 Гц ± 1%	50 Гц ± 1%
<b>Макс. пусковой ток</b>	33 А	45 А
<b>Длительная мощность</b>	2500 Вт	3500 Вт
<b>Пиковая мощность</b>	2900 Вт	3900 Вт
<b>Мощность двигателя</b>	3,3 (4,5) кВт (п. с.)	4,7 (6,4) кВт (п. с.)
<b>Режим работы / топливо</b>	Дизельное топливо	Дизельное топливо
<b>Потребляемая мощность</b>	макс. 0,7 л/ч	макс. 1,4 л
<b>Уровень звука на расстоянии 7 м</b>	60 дБА	64 дБА
<b>Гарантированный уровень шума</b>	84 дБА	89 дБА
<b>Размеры (Ш x В x Г)</b>	465 x 465 x 466 мм	765 x 457 x 467 мм
<b>Ширина с подвеской</b>	572 мм	765 мм
<b>Отделка корпуса</b>	Нержавеющая сталь	Нержавеющая сталь
<b>Вес</b>	70 кг	96,5 кг
<b>Функция автозапуска</b>	да	да
<b>Выход (12 В) для зарядки аккумулятора</b>	да	да
<b>Особенности</b>	Автоматическое отключение при низком уровне масла, электрический стартер, защита от короткого замыкания, звукоизоляция, управление через внешнюю панель управления, функции сигнализации	
<b>Знаки технического контроля</b>	E13	E24
<b>Изделие</b>	<b>Арт. №</b>	
Dometic TEC 30EV	9102900033	
Dometic TEC 40D	9102900295	
<b>/ Дополнительные аксессуары</b>		
Пластмассовый бензобак с закрывающимся колпачком и измерителем наполнения, 15 литров	9102900009	
Пластмассовый бензобак с держателями и встроенным заправочным патрубком, 15 литров	9102900010	
Бак 20 л, нержавеющая сталь	9102900011	
Набор шлангов	9102900003	
Гибкий металлический шланг 25 мм, 2 м	9102900137	
Гибкий металлический шланг 25 мм, 5 м	9102900138	



## DOMETIC T 4000H / T 5500H

Бензиновый генератор мощностью 3,5 кВт или 4,5 кВт для выработки переменного тока 230 В

		T 4000H	T 5500H
 <p>T 4000H</p> 	<b>Выходное напряжение</b>	Перем. ток 230 В ± 10% (длительн.)/ чистая синусоидальная волна 	Перем. ток 230 В ± 10% (длительн.)/ чистая синусоидальная волна 
	<b>Суммарный коэффициент гармонических искажений</b>	5%	5%
	<b>Частота</b>	50 Гц ± 8%	50 Гц ± 8%
	<b>Макс. пусковой ток</b>	16 А	32 А
	<b>Длительная мощность</b>	3500 Вт	4500 Вт
	<b>Пиковая мощность</b>	3800 Вт	5300 Вт
	<b>Мощность двигателя</b>	4,6 кВт (3000 об/мин)	6,4 кВт (3000 об/мин)
	<b>Режим работы / топливо</b>	Обычный бензин АИ-91	Обычный бензин АИ-91
	<b>Потребляемая мощность</b>	макс. 2,2 л/ч	макс. 3,0 л/ч
	<b>Уровень звука на расстоянии 7 м</b>	67 дБА	70 дБА
<b>Гарантированный уровень шума</b>	91 дБА	94 дБА	
<b>Размеры (Ш x В x Г)</b>	660 x 335 x 475 мм	700 x 510 x 520 мм	
<b>Ширина с подвеской</b>	365 мм	538 мм	
<b>Отделка корпуса</b>	Порошковое покрытие	Порошковое покрытие	
<b>Вес</b>	102 кг	132 кг	
<b>Функция автозапуска</b>	нет	нет	
<b>Выход (12 В) для зарядки аккумулятора</b>	AG 111 (опционально)	AG 111 (опционально)	
<b>Особенности</b>	<ul style="list-style-type: none"> <li>• Предоставляет напряжение 230 В переменного тока в отдаленных местах без доступа к электросети</li> <li>• Высокая производительность — мощность 3500 Вт при длительной работе</li> <li>• Удобное выходное напряжение 12 В для зарядки аккумуляторов</li> <li>• В комплект входит пульт дистанционного управления</li> <li>• Корпус из нержавеющей стали подавляет шум при работе</li> </ul>	<ul style="list-style-type: none"> <li>• Предоставляет напряжение 230 В переменного тока в отдаленных местах без доступа к электросети</li> <li>• Высокая производительность — мощность 4500 Вт при длительной работе</li> <li>• Удобное выходное напряжение 12 В для зарядки аккумуляторов</li> <li>• В комплект входит пульт дистанционного управления</li> <li>• Корпус из нержавеющей стали подавляет шум при работе</li> <li>• Вместительный топливный бак объемом 15 л обеспечивает непрерывную работу в течение 5 ч</li> </ul>	
<b>Знаки качества</b>	E24	E24	
<b>Изделие</b>	<b>Арт. №</b>		
Dometic T 4000H	9102900006		
Dometic T 5500H	9102900037		
<b>/ Дополнительные аксессуары</b>			
Пластмассовый бензобак с колпачком и измерителем наполнения, 15 литров	9102900009		
Пластмассовый бензобак с держателями и интегрированным заправочным патрубком, 15 литров	9102900010		
Бак 20 л, нержавеющая сталь	9102900011		
Набор шлангов	9102900003		
Гибкий металлический шланг 25 мм, 2 м	9102900137		
Гибкий металлический шланг 25 мм, 5 м	9102900138		
 <p>T 5500H</p> 			

**DOMETIC T 2500H**

Генератор на 2,0 кВт для выработки переменного тока напряжением 230 В для работы на бензине

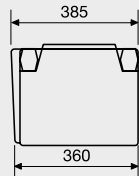
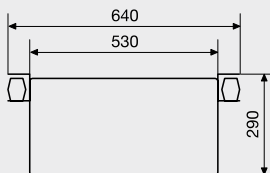

<b>Выходное напряжение</b>	230 В перем. тока $\pm 10\%$ (длительно) / чистое синусоидальное напряжение $\sim$
<b>Общий коэффициент гармоник</b>	5 %
<b>Частота</b>	50 Гц $\pm 5\%$
<b>Макс. пусковой ток</b>	24 А
<b>Длительная мощность</b>	2000 Вт
<b>Пиковая мощность</b>	2200 Вт
<b>Мощность двигателя</b>	4,0 (5,5) кВт (PS)
<b>Режим работы/Топливо</b>	Обычный бензин АИ-91
<b>Потребляемая мощность</b>	макс. 1,2 л/ч
<b>Уровень звука на расстоянии 7 м</b>	60 дБА
<b>Гарантированный уровень шума</b>	86 дБА
<b>Размеры (Ш x В x Г)</b>	530 x 290 x 385 мм
<b>Ширина с подвеской</b>	640 мм
<b>Отделка корпуса</b>	Нержавеющая сталь
<b>Вес</b>	50 кг
<b>12 В выход для зарядки аккумулятора</b>	есть, с дополнительным регулятором зарядки
<b>Особенности</b>	Автоматическое отключение при низком уровне масла, электрический стартер, защита от короткого замыкания, звукоизоляция, управление через внешнюю панель управления
<b>Знаки технического контроля</b>	E3

Изделие	Артикул
Dometic T 2500H	9102900005
<b>/ Дополнительные аксессуары</b>	
Пластмассовый бензобак с закрывающимся колпачком и измерителем наполнения, 15 литров	9102900009
Пластмассовый бензобак с держателями и интегрированным заправочным патрубками, 15 литров	9102900010
Бак 20 л, нержавеющая сталь	9102900011
Набор шлангов	9102900003
Гибкий металлический шланг 25 мм, 2 м	9102900137
Гибкий металлический шланг 25 мм, 5 м	9102900138
Регулятор зарядки аккумулятора	9102900014
Напольная выхлопная труба	9102900023
Переключатель (генератор / сеть)	9102900013

**DOMETIC TEC 60EV**

6,2 кВт генератор для выработки переменного тока напряжением 230 В для работы на обычном неэтилированном бензине

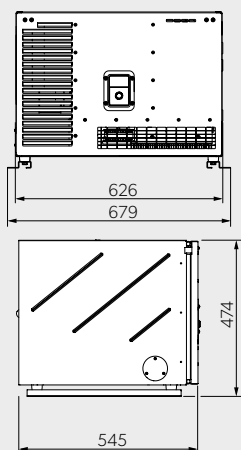

<b>ыходное напряжение</b>	230 В перем. тока $\pm 1\%$ (длительно) / чистое синусоидальное напряжение $\sim$
<b>Общий коэффициент гармоник</b>	< 3 %
<b>Частота</b>	50 Гц $\pm 1\%$
<b>Макс. пусковой ток</b>	85 Вт
<b>Длительная мощность</b>	6200 Вт
<b>Пиковая мощность</b>	6500 Вт
<b>Мощность двигателя</b>	6,0 (8,9) кВт (PS)
<b>Режим работы/Топливо</b>	Обычный бензин
<b>Потребляемая мощность</b>	макс. 3,7 л/ч
<b>Уровень звука на расстоянии 7 м</b>	66 дБА
<b>Гарантированный уровень шума</b>	90 дБА
<b>Размеры (Ш x В x Г)</b>	626 x 474 x 544 мм
<b>Отделка корпуса</b>	Нержавеющая сталь
<b>Вес</b>	112 кг
<b>Функция автозапуска</b>	•
<b>12 В выход для зарядки аккумулятора</b>	•
<b>Особенности</b>	Отключение при низком уровне масла, электрический стартер, защита от перегрузки и короткого замыкания, звукоизоляция, управление через внешнюю панель управления, функции тревожной сигнализации, изменение числа оборотов генератора
<b>Знаки технического контроля</b>	E13
Изделие	Артикул
Dometic TEC 60EV	9102900303
<b>/ Дополнительные аксессуары</b>	
Пластмассовый бензобак с закрывающимся колпачком и измерителем наполнения, 15 литров	9102900009
Пластмассовый бензобак с держателями и интегрированным заправочным патрубками, 15 литров	9102900010
Бак 20 л, нержавеющая сталь	9102900011
Набор шлангов	9102900003
Гибкий металлический шланг 25 мм, 2 м	9102900137
Гибкий металлический шланг 25 мм, 5 м	9102900138



# ЭЛЕКТРОННЫЕ АКСЕССУАРЫ

## АКСЕССУАРЫ ДЛЯ МОБИЛЬНЫХ И АВТОХОЛОДИЛЬНИКОВ — ОХЛАЖДЕНИЕ БЕЗ ОГРАНИЧЕНИЙ

Нет необходимости смиряться с ограничениями в функциональности холодильника, даже если у вас старая или более простая модель. Аксессуары CoolPower предоставляют возможности для усовершенствования. Вы можете подключить

устройство на 12 В к аккумулятору на 24 В или к электросети. Кроме того, вы можете подключить специальное устройство для предотвращения полной разрядки аккумулятора.

### DOMETIC COOLPOWER M 50U

3.16

Устройство слежения за аккумулятором для всех приборов, работающих от 12 В





Выходное напряжение	12 В
Выходной ток	5 А
Непрерывная мощность при 25 °С	65 Вт
Вес	0.12 кг

Изделие	Артикул
Dometic CoolPower M 50U	9600000446

## DOMETIC COOLPOWER EPS 817 / EPS 100

3.16



Сетевой адаптер, преобразование 230 В в 12 / 24 В

		EPS 817	EPS 100
<p>EPS 817</p>  <p>EPS 100</p> 	<b>Входное напряжение</b>	230 В перем. тока / 50 Гц	230 В переменного тока
	<b>Выходное напряжение</b>	13 В пост. тока	25 В пост. тока
	<b>Длительная нагрузка</b>	6 А	–
	<b>Напряжение аккумулятора</b>	60 мА	12 / 24 В пост. тока
	<b>Размеры (Ш x В x Г)</b>	115 x 64 x 170 мм	115 x 65 x 185 мм
	<b>Вес</b>	0,6 кг	0,7 кг
<b>Изделие</b>		<b>Артикул</b>	
Dometic CoolPower EPS 817		9600000439	
Dometic CoolPower EPS 100		9600000440	

## DOMETIC COOLPOWER MPS 35 / MPS 50 / MPS 80

3.16

Сетевой адаптер для подключения приборов, работающих от сети с напряжением 24 В, к сети с напряжением 110–240 В

		MPS 35	MPS 50	MPS 80
<p>MPS 35</p>  <p>MPS 50</p>  <p>MPS 80</p> 	<b>Входное напряжение</b>	110–240 В перем. тока	110–240 В перем. тока	110–240 В перем. тока
	<b>Непрерывная мощность при 25 °С</b>	110 Вт	150 Вт	252 Вт
	<b>Выходное напряжение</b>	25 В пост. тока	27 В пост. тока	27 В пост. тока
	<b>Выходной ток</b>	3 А	6 А	9 А
	<b>Напряжение аккумулятора</b>	12 / 24 В пост. тока	12 / 24 В пост. тока	12 / 24 В пост. тока
	<b>Размеры (Ш x В x Г)</b>	115 x 55 x 160 мм	120 x 70 x 200 мм	120 x 70 x 200 мм
<b>Вес</b>	0,7 кг	1 кг	1 кг	
<b>Изделие</b>		<b>Артикул</b>		
Dometic CoolPower MPS 35		9600000445		
Dometic CoolPower MPS 50		9600000441		
Dometic CoolPower MPS 80		9600000442		



# СВЕТОДИОДНЫЕ СВЕТИЛЬНИКИ ОТ DOMETIC

## ЭЛЕГАНТНЫЕ И ЭНЕРГОСБЕРЕГАЮЩИЕ

В тесном сотрудничестве с ведущими производителями автомобилей мы создали привлекательные решения для освещения автодомов и автоприцепов. Большинство из них основано на современной светодиодной технологии, которая экономит до 90% энергии по сравнению с обычными галогенными лампами и обеспечивает намного большую длительность работы батареи при эксплуатации в отсутствие сети.

Ассортимент светильников Dometic включает в себя устанавливаемые заподлицо светильники направленного света, обеспечивающие аккуратное встраивание в потолок и стены, устанавливаемые

на поверхности светильника, которые могут поворачиваться на оптимальный угол, и коллекцию низкопрофильных светодиодных модулей различных форм и размеров. От светильников для чтения и освещения кухонных шкафов до световых индикаторов и приятного общего освещения – наши дизайнеры светильников продумали все.

В этом каталоге представлена лишь небольшая часть наших изделий. Выберите то, что соответствует вашему представлению об идеально освещенном транспортном средстве, и свяжитесь с нами, если чего-то не нашли.

3.35

### DOMETIC L70TM

Светодиодный светильник на гибком штативе с сенсорным выключателем

	<b>Напряжение</b>	10–15 В пост. тока
	<b>Потребляемая мощность</b>	3 Вт + 0,2 Вт (ночник)
	<b>Потребление энергии за 1000 ч</b>	3 кВт*ч
	<b>Класс энергопотребления</b>	A+
	<b>Световой поток</b>	160 лм
	<b>Срок службы</b>	25000 ч
	<b>Цвет освещения</b>	теплый белый (3000 К)
	<b>Материал</b>	металл
	<b>Размеры</b>	230 x 60 мм
	<b>Особенности</b>	В комплект поставки входит лампа ночника. Идеальное решение для ванных комнат и жилых помещений. Элегантный хромированный корпус, скрытое винтовое крепление.
<b>Изделие</b>	<b>Артикул</b>	
L70TM	9106506321	

### DOMETIC L80TM

Светодиодный светильник на гибком штативе

3.35

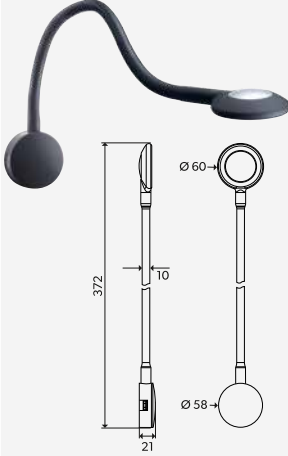
	<b>Напряжение</b>	10–15 В пост. тока
	<b>Потребляемая мощность</b>	2 Вт
	<b>Потребление энергии за 1000 ч</b>	2 кВт*ч
	<b>Класс энергопотребления</b>	A
	<b>Световой поток</b>	120 лм
	<b>Срок службы</b>	30000 ч
	<b>Цвет освещения</b>	теплый белый (3000 К)
	<b>Материал</b>	пластмасса/металл
	<b>Размеры</b>	Длина: 372 мм, головная часть: Ø 60 мм, основание: Ø 58 мм
	<b>Особенности</b>	Высококачественный пластик приятен на ощупь. В основании светильника интегрированы два зарядных USB-порта (1 А и 2 А). Удобный контактный датчик. Требуется 18 Вт или более для одновременной работы светильника и USB-портов 1 А и 2 А.
<b>Изделие</b>	<b>Артикул</b>	
L80TM	9106506669	



## DOMETIC L100RM

3.35

Вращающийся светодиодный светильник направленного света для утопленного монтажа

	<b>Напряжение</b>	12 В пост. тока
	<b>Потребляемая мощность</b>	1,4 Вт
	<b>Потребление энергии за 1000 ч</b>	1,4 кВт*ч
	<b>Класс энергопотребления</b>	A+
	<b>Световой поток</b>	90 лм
	<b>Срок службы</b>	25000 ч
	<b>Цвет освещения</b>	теплый белый (3000 К)
	<b>Материал</b>	алюминий/пластик
	<b>Размеры</b>	Ø 53 мм x 22 мм
	<b>Особенности</b>	Точная обработка, с оптическими линзами. Современный дизайн. С регулируемой яркостью.
<b>Изделие</b>	<b>Артикул</b>	
L100RM	9106506655	

## DOMETIC L99RM

3.35

Светодиодный светильник направленного света «2 в 1» для утопленного или поверхностного монтажа

	<b>Напряжение</b>	10–15 В пост. тока
	<b>Потребляемая мощность</b>	2 Вт
	<b>Потребление энергии за 1000 ч</b>	2 кВт*ч
	<b>Класс энергопотребления</b>	A+
	<b>Световой поток</b>	130 лм
	<b>Срок службы</b>	50000 ч
	<b>Цвет освещения</b>	белый (3600 К)
	<b>Материал</b>	алюминий/пластик
	<b>Размеры</b>	Ø ок. 64 мм Версия для поверхностного монтажа: Ø 62 мм x 18 мм Версия для утопленного монтажа: Ø 62 мм x 14 мм
	<b>Особенности</b>	Съемный брызгозащищенный вкладыш светло-голубого цвета. Дает однородный свет. Запатентованный дизайн — регулировка яркости, включение и выключение выполняются касанием корпуса
<b>Изделие</b>	<b>Артикул</b>	
L99RM	9106506668	

**DOMETIC DTO-03**

3.35

Светодиодный модуль DTO

	<b>Напряжение</b>	10–15 В пост. тока
	<b>Потребляемая мощность</b>	3 Вт
	<b>Потребление энергии за 1000 ч</b>	3 кВт*ч
	<b>Класс энергопотребления</b>	A
	<b>Световой поток</b>	140 лм
	<b>Срок службы</b>	50000 ч
	<b>Цвет освещения</b>	теплый белый (3000 К)
	<b>Материал</b>	алюминий/металл
	<b>Размеры</b>	100 x 100 x 5 мм
	<b>Особенности</b>	Сверхнизкий профиль. Гомогенный свет с регулировкой яркости. В комплект поставки входят самоклеящаяся панель и винтовые крепления
<b>Изделие</b>		<b>Артикул</b>
DTO-03		9106506660

**DOMETIC DTO-06**

3.35

Светодиодный модуль DTO

	<b>Напряжение</b>	10–15 В пост. тока
	<b>Потребляемая мощность</b>	6 Вт
	<b>Потребление энергии за 1000 ч</b>	6 кВт*ч
	<b>Класс энергопотребления</b>	A
	<b>Световой поток</b>	330 лм
	<b>Срок службы</b>	50000 ч
	<b>Цвет освещения</b>	теплый белый (3000 К)
	<b>Материал</b>	алюминий/металл
	<b>Размеры</b>	200 x 100 x 5 мм
	<b>Особенности</b>	Сверхнизкий профиль. Гомогенный свет с регулировкой яркости. В комплект поставки входят самоклеящаяся панель и винтовые крепления
<b>Изделие</b>		<b>Артикул</b>
DTO-06		9106506661

**DOMETIC DTO-09**

3.35

Светодиодный модуль DTO

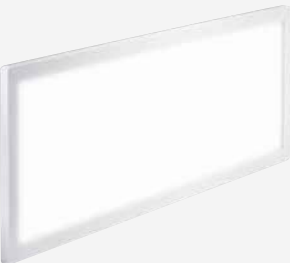
	<b>Напряжение</b>	10–15 В пост. тока
	<b>Потребляемая мощность</b>	9 Вт
	<b>Потребление энергии за 1000 ч</b>	9 кВт*ч
	<b>Класс энергопотребления</b>	A
	<b>Световой поток</b>	475 лм
	<b>Срок службы</b>	50000 ч
	<b>Цвет освещения</b>	теплый белый (3000 К)
	<b>Материал</b>	алюминий/металл
	<b>Размеры</b>	300 x 100 x 5 мм
	<b>Особенности</b>	Сверхнизкий профиль. Гомогенный свет с регулировкой яркости. В комплект поставки входят самоклеящаяся панель и винтовые крепления
<b>Изделие</b>		<b>Артикул</b>
DTO-09		9106506662

**DOMETIC DTO-01**

3.35

Светодиодный модуль DTO

	<b>Напряжение</b>	10–15 В пост. тока
	<b>Потребляемая мощность</b>	2 Вт
	<b>Потребление энергии за 1000 ч</b>	2 кВт*ч
	<b>Класс энергопотребления</b>	A
	<b>Световой поток</b>	100 лм
	<b>Срок службы</b>	50000 ч
	<b>Цвет освещения</b>	теплый белый (3000 К)
	<b>Материал</b>	алюминий/металл
	<b>Размеры</b>	100 мм на сторону x 5 мм
	<b>Особенности</b>	Сверхнизкий профиль. Гомогенный свет с регулировкой яркости. В комплект поставки входят самоклеящаяся панель и винтовые крепления
<b>Изделие</b>		<b>Артикул</b>
DTO-01		9106506663

**DOMETIC SMP301-07**

3.35

Импульсный источник питания устройств на 12 В – с интегрированным зарядным устройством

	<b>Вход/выход</b>	230 В перем. тока / 12 В пост. тока
	<b>Зарядный ток</b>	15 А до 12,7 В пост. тока; 5 А от 12,8 В пост. тока
	<b>Максимальная выходная мощность</b>	350 Вт
	<b>Размеры</b>	250 x 210 x 60 мм
	<b>Вес</b>	1,2 кг
	<b>Особенности</b>	Обеспечивает электропитание светильников и других устройств напряжением 12 В постоянного тока и заряжает батареи. Схема приоритета сети обеспечивает переход на питание от сети 230 В, как только оно становится доступным. Зарядное устройство подходит для всех типов свинцовых аккумуляторов: свинцово-кислотных, гелевых, AGM, с 5 электрическими цепями. Функция зарядного устройства: для всех типов свинцовых аккумуляторов до 300 А·ч.
	<b>Изделие</b>	
SMP301-07		9106506667

**DOMETIC SMP 439A**

3.35

Зарядное устройство 25 А для автодомов

	<b>Выходной ток</b>	25 А
	<b>Выходная мощность</b>	340 Вт
	<b>Зарядная характеристика</b>	7-фазная IU0I
	<b>Вход переменного тока</b>	198–264 В переменного тока, 50 Гц, синусоидальный
	<b>Особенности</b>	Интеллектуальная защита от перегрева
	<b>Изделие</b>	
SMP 439A		9106507194



# САНИТАРНЫЕ СИСТЕМЫ DOMETIC

## ЭКОНОМИЯ ПРОСТРАНСТВА И ЛЕГКОСТЬ МОНТАЖА

Компания Dometic уже много лет сотрудничает с известными OEM-производителями и поставщиками транспортных средств, предоставляя инновационные санитарные системы. Сегодня мы предлагаем тщательно подобранную коллекцию туалетов для самых разных областей применения — от автодомов, жилых прицепов и кемперов до мобильных офисов и прицепов с жилыми помещениями. Хорошо спланированные, компактные решения монтируются быстро и просто. Высококачественные, долговечные материалы задают новые стандарты комфорта и гигиены.

Какую бы технологию санитории вы ни выбрали для своего проекта, Dometic предлагает современное решение. Вы можете использовать компактную портативную модель или выбрать «умный» кассетный туалет, который легко адаптируется даже к самой сложной планировке ванной комнаты благодаря сидению, которое поворачивается на 90°.

Средства для очистки, такие как пылесосы, впускные клапаны щеток и практичные таблеточные очистители бака для отходов, отлично дополняют нашу санитарную серию.





## ТУАЛЕТЫ

Компактные портативные туалеты с полноразмерным сиденьем и мощной кнопкой смыва. Кассетные туалеты с сиденьем, поворачивающимся на 90°, и устойчивой к царапинам керамической вставкой. Просто выберите туалетную систему, подходящую для вашего проекта!

**СТР. 280–282**



## АКСЕССУАРЫ ДЛЯ ОЧИСТКИ

Избавьтесь от грязи с помощью интеллектуальных изделий Dometic: идеальный мобильный пылесос для сухой и влажной уборки, аккуратная система центральной уборки пылесосом, практичный впускной клапан щетки.

**СТР. 283–284**



## ГИГИЕНИЧЕСКИЕ АКСЕССУАРЫ

Идеальная чистота самого маленького помещения на борту: практичные моющие средства для мусорного бака. Предварительная дозировка для удобства. Никакого беспорядка, ничего лишнего!

**СТР. 285**

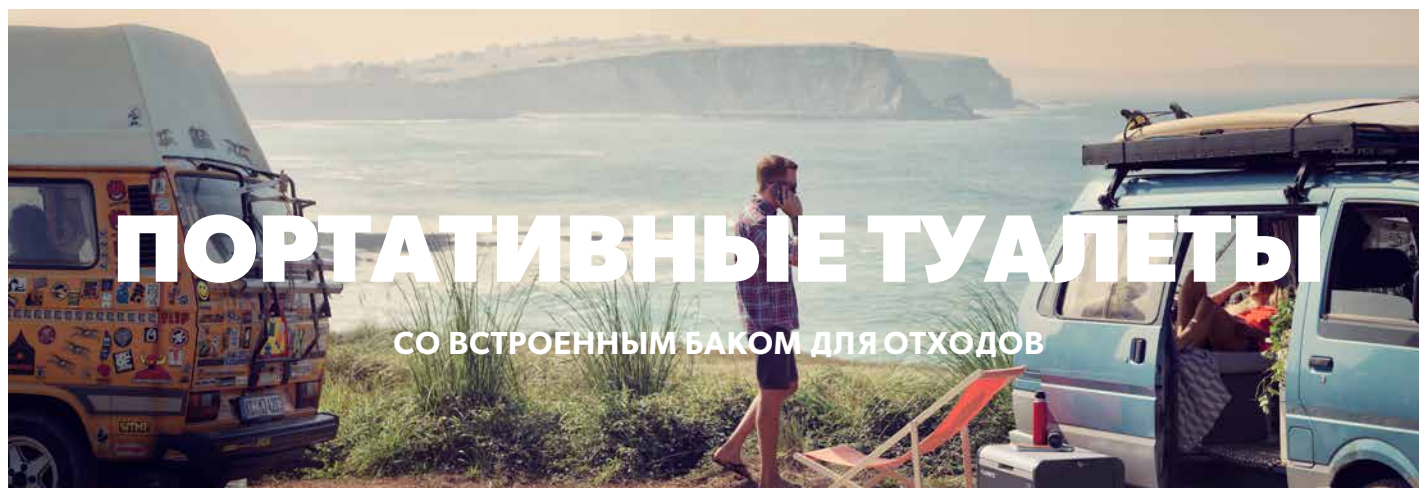



Компактный дизайн и малый вес портативных туалетов серии Dometic 9 обеспечивают домашний комфорт в самом малом пространстве. Удобный кнопочный механизм обеспечивает мощный смыв для эффективной очистки и идеальной гигиены.

Продуманная система отведения: очень длинная поворотная сливная труба и вентиляционные отверстия для чистого опорожнения без брызг. Доступны два размера: с емкостью бака для отходов 9,8 или 18,9 литров.

## DOMETIC 972 / 976

7.01

Портативный туалет, белый и серый

		972	976
972		<b>Емкость сливного бачка</b>	8,7 литров
		<b>Емкость резервуара-с-отходами</b>	9,8 литров
976		<b>Материал</b>	ABS
		<b>Цвет</b>	Белый/серый
		<b>Размеры (Ш x В x Г)</b>	334 x 318 x 387 мм
		<b>Вес</b>	5.44 кг
		<b>Особенности</b>	<ul style="list-style-type: none"> <li>• Высокопрочная конструкция из АБС-пластика выдерживает жесткие условия эксплуатации.</li> <li>• Гладкое, легко очищаемое покрытие.</li> <li>• Уровень в баке удобно контролируется с помощью призматического индикатора.</li> <li>• Чаша мгновенно очищается нажатием кнопки. Полноразмерное комфортное сиденье.</li> <li>• Крышка с защелкой для безопасности.</li> </ul>
		<b>Изделие</b>	<b>Артикул</b>
Dometic 972	9108557679		
Dometic 976	9108557681		
<b>/ Аксессуары для серии Dometic 970</b>			
Dometic DTK972, запасной бак для Dometic 972			9107100030
Dometic DTK976, запасной бак для Dometic 976			9107100031
Dometic 970-FK, крепежный набор для туалетов серии Dometic 970			9108559158

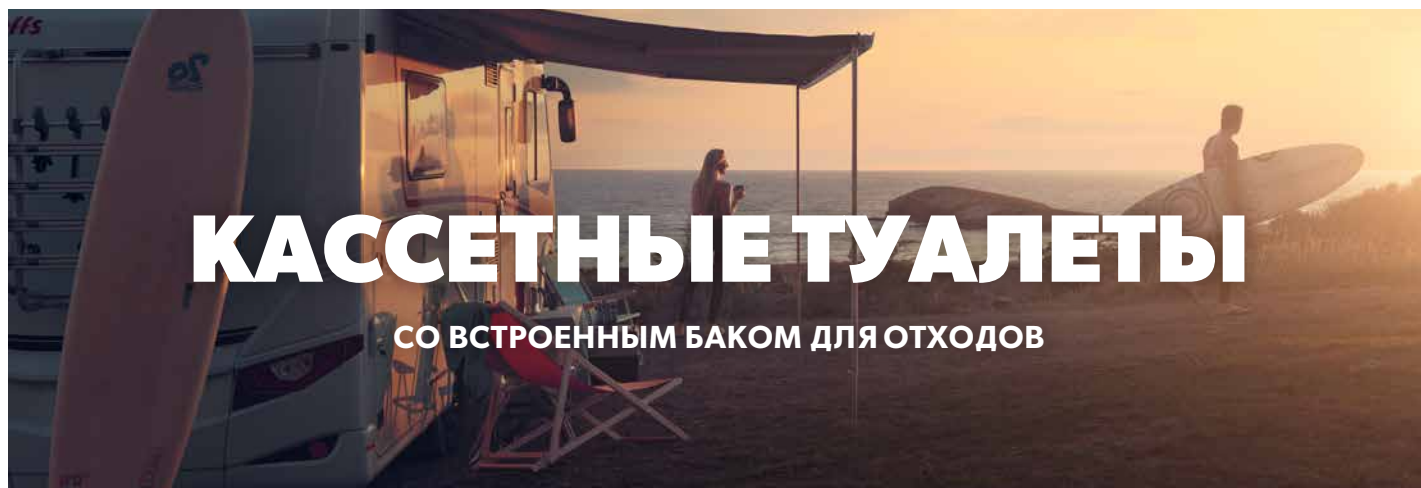

# КАССЕТНЫЕ ТУАЛЕТЫ

СО ВСТРОЕННЫМ БАКОМ ДЛЯ ОТХОДОВ

Наши кассетные туалеты идеально подходят для узких ванных комнат автодомов и жилых прицепов. Их сиденье или чаша, в зависимости от модели, могут поворачиваться на 90° в обоих направлениях, как того требует планировка помещения.

Доступны две привлекательные серии. Кассетные туалеты Dometic Saneo® отличаются уникальными особенностями, такими как запатентованный клапан Dual Close, автоматически закрывающаяся крышка и мощная технология импульсного смыва. Серия Dometic CT оснащена устойчивой к царапинам керамической вставкой, которая легко чистится и делает чашу на 30% легче, чем у обычных полностью керамических туалетов.

## DOMETIC SANEO®

7.01

Вращающийся кассетный туалет с керамической вставкой

	<b>Емкость бака для сбора отходов</b>	16 литров
	<b>Размеры (Ш x В x Г)</b>	377 x 672 x 602 мм
	<b>Вес</b>	12,5 кг
	<b>Особенности</b>	<ul style="list-style-type: none"> <li>• Запатентованный клапан с двойным закрытием обеспечивает максимальную безопасность при извлечении бака кассетного туалета.</li> <li>• Чаша регулируется на 90° в обоих направлениях, что создает дополнительные возможности.</li> <li>• Легко очищаемая внутренняя керамическая поверхность с эффективной системой импульсной промывки.</li> <li>• Защита от брызг при открытии клапана.</li> <li>• Удобное, эргономичное сиденье.</li> <li>• Автоматически опускающиеся крышка и сиденье.</li> <li>• Дисплей Insens с сенсорным управлением.</li> </ul>
	<b>Изделие</b>	<b>Артикул</b>
Dometic Saneo® CW со сливным баком	9107100641	
Dometic Saneo® CS, вращающийся кассетный туалет с керамической вставкой	9107100640	
<b>/ Аксессуары</b>		
Dometic Saneo-CASS, запасная кассета для туалетов Saneo	242602283	
Сервисный люк Dometic SK 5, 360 x 310 мм	9104100202	

**DOMETIC CTS 4110**

7.01

Кассетный туалет с керамической вставкой

	<b>Емкость резервуара с фекалиями</b>	19 литров
	<b>Цвет</b>	Белый
	<b>Размеры (Ш x В x Г)</b>	382 x 672 x 530 мм
	<b>Вес</b>	12,0 кг
	<b>Напряжение</b>	12 В пост. тока
	<b>Потребляемая мощность</b>	макс. 5 А при наружном насосе
	<b>Особенности</b>	Защищенная от царапин керамическая отделка сохраняет привлекательный вид. На 30% легче, чем унитазы из чистой керамики. Оптимизированный вакуумный клапан повышает мощность смыва. Анатомически удобный дизайн. Сиденье поворачивается практически на 90° в обоих направлениях, поэтому идеально подходит для небольших помещений. Простая и удобная панель управления.
<b>Изделие</b>		<b>Артикул</b>
Dometic CTS 4110		9107100630
<b>/ Аксессуары</b>		
Dometic CT4110-CASS, запасная кассета для туалетов 4110		4448301678
Сервисный люк Dometic SK 5, 360 x 310 мм		9104100202

**DOMETIC CTW 4110**

7.01

Кассетный туалет с керамической вставкой и встроенным сливным баком

	<b>Емкость резервуара с фекалиями</b>	19 литров
	<b>Емкость сливного бачка</b>	7 литров
	<b>Цвет</b>	Белый
	<b>Размеры (Ш x В x Г)</b>	382 x 672 x 530 мм
	<b>Вес</b>	12,5 кг
	<b>Напряжение</b>	12 В пост. тока
	<b>Потребляемая мощность</b>	макс. 5 А при наружном насосе
<b>Особенности</b>	Устойчивая к царапинам керамическая вставка также легко чистится. Эта модель на 30% легче, чем полностью керамические туалеты. Оптимизированный вакуумный клапан повышает мощность смыва. Анатомически удобный дизайн. Сиденье поворачивается практически на 90° в обоих направлениях, поэтому идеально подходит для небольших помещений. Простая и удобная панель управления. Встроенный сливной бачок (на 7 л)	
<b>Изделие</b>		<b>Артикул</b>
Dometic CTW 4110		9107100629
<b>/ Аксессуары</b>		
Dometic CT4110-CASS, запасная кассета для туалетов 4110		4448301678
Сервисный люк Dometic SK 5, 360 x 310 мм		9104100202

**DOMETIC RENEW KIT**

7.01

Запасной набор для туалетов CT 4000

	Обновите туалеты серии Dometic CT 4000 с помощью этого набора запчастей.	
	<ul style="list-style-type: none"> <li>• Легкая замена всех важных запчастей для туалетов Dometic CT 4000</li> <li>• Чистый, гигиеничный, надежный туалет</li> <li>• Низкозатратное решение для клиентов, желающих избежать покупки нового унитаза</li> </ul>	
	<b>Изделие</b>	<b>Артикул</b>
Dometic Renew Kit		9600000458

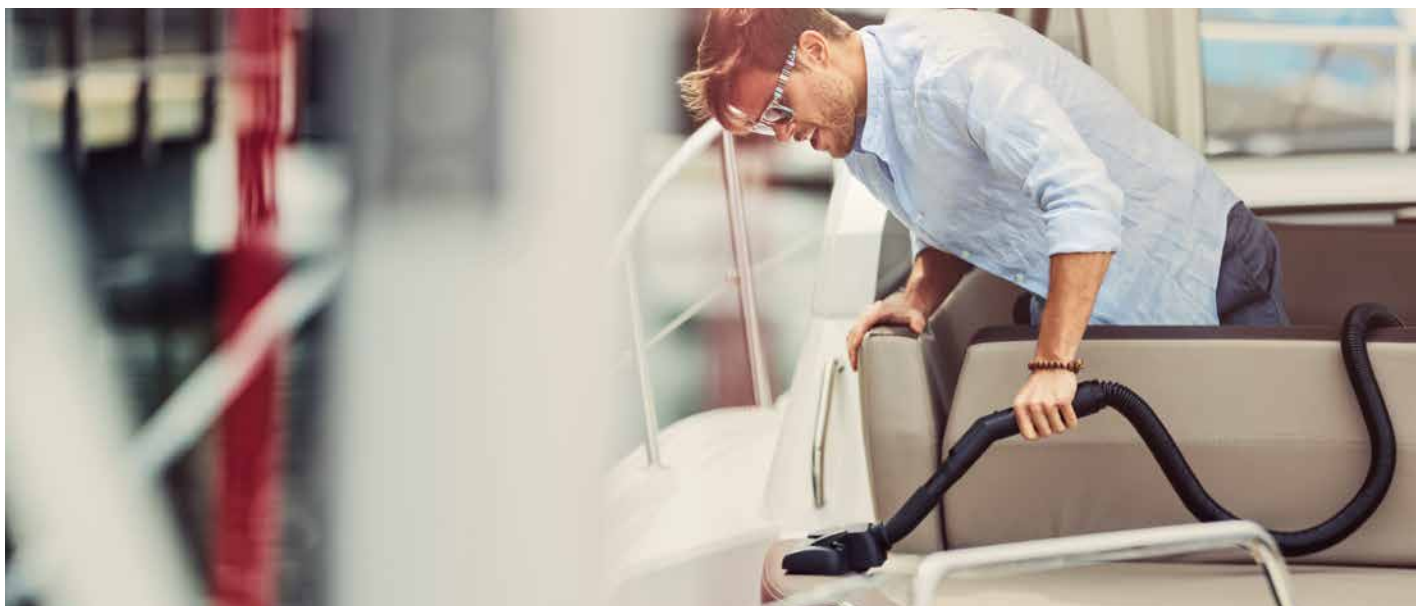

# АКСЕССУАРЫ ДЛЯ ОЧИСТКИ

ИНТЕЛЛЕКТУАЛЬНЫЕ ИЗДЕЛИЯ И АКСЕССУАРЫ, КОТОРЫЕ ДЕЛАЮТ УБОРКУ ПРИЯТНЕЕ

Компания Dometic создала полный ассортимент продуктов, которые превращают уборку в удовольствие – с блестящими результатами! К их числу относятся: аккумуляторный пылесос для сухой и влажной уборки, позволяющий добраться до любого уголка в транспортном средстве, а также тесно интегрированная централизованная система вакуумной очистки.

Предлагается также ассортимент таблеточных средств со специальным составом для очистки бака для отходов.

Эта продукция поможет вашим клиентам насладиться путешествием в абсолютной чистоте и обеспечить длительный срок службы ценного оборудования!

## DOMETIC POWERVAC PV 100

7.04

Пылесосы

	<b>Двигатель</b>	12 В пост. тока, 28 000 об/мин
	<b>Аккумулятор</b>	12 В пост. тока, 2,6 А·ч
	<b>Продолжительность работы</b>	до 18 мин. ±10%
	<b>Время подзарядки:</b>	10–14 ч (автоматическое отключение)
	<b>Рабочая температура</b>	от 0 °С до +40 °С
	<b>Потребляемая мощность</b>	ок. 90 Вт
	<b>Мощность всасывания</b>	ок. 400 мм водного столба (±10%)
	<b>Емкость</b>	3,8 литров
	<b>Размеры (Ш x В x Г)</b>	270 x 320 x 198 мм
	<b>Вес</b>	2.10 кг
<b>Особенности</b>	Удобный пылесос со встроенным аккумулятором для транспортного средства или дома. Максимальная портативность благодаря аккумулятору на 12 В. Этот пылесос убирает влажные и сухие загрязнения. Может заряжаться от 12 и 230 В. Пылесборник и тканевый фильтр легко очищаются.	
<b>Комплект поставки</b>	Пылесос, шланг, насадки для мягкой мебели, щетки, щелевые насадки, ремень для переноски, сетевой адаптер, зарядный кабель на 12 В, инструкция по эксплуатации	
<b>Изделие</b>	Dometic PowerVac PV 100	<b>Артикул</b> 9600000348



## DOMETIC CV 1004

7.04

Система вакуумного пылеудаления

	<b>Потребляемая мощность</b>	1050 Вт
	<b>Входное напряжение</b>	230 В
	<b>Мощность всасывания</b>	2500 мм (водного столба)
	<b>Размеры (Ш x В x Г)</b>	298 x 171 x 175 мм
	<b>Особенности</b>	Благодаря компактным размерам легко помещается в имеющихся нишах, экономя ценное пространство. Достаточно мощный, чтобы устранить сильные загрязнения в труднодоступных местах. Дополнительную экономию пространства обеспечивает механизм автоматического включения/выключения при подсоединении и отсоединении шланга. Благодаря 12-метровому шлангу и двум портам вы сможете избавиться от пыли и грязи даже в самых труднодоступных местах. Благодаря компактным размерам устройство занимает мало места. Может быть доукомплектовано впускным клапаном Dometic VacPort для удаления пыли и грязи, собранных с пола.
<b>Изделие</b>		<b>Артикул</b>
Dometic CV 1004		9103501126
<b>/ Аксессуары</b>		
Мешки для пыли для CV 1004 (5 шт.)		9103501128

## DOMETIC VACPORT

7.04

Впускной клапан щетки

	<b>Особенности</b>	Автоматическое включение/выключение, встроенная светодиодная подсветка, крепежный материал в комплекте. Встраивается в системы Dometic CV 1004 и CV 2004.
	<b>Изделие</b>	<b>Артикул</b>
	Dometic VacPort	9103501127

## DOMETIC BRUSH & STOW

7.03

Туалетный ершик

	<b>Особенности</b>	<ul style="list-style-type: none"> <li>• Маленькая головка ершика разработана специально для компактных туалетов в транспортных средствах</li> <li>• Настенный контейнер для надежного крепления в пути</li> <li>• Удобная кнопка позволяет отсоединить и заменить головку ершика, не прикасаясь к ней</li> </ul>
	<b>Изделие</b>	<b>Артикул</b>
	Dometic Brush & Stow	9600005999
	Комплект запасных щеток для Dometic Brush & Stow	9600010209

# УХОД ЗА ТУАЛЕТНЫМ БАКОМ

**ПРЕДВАРИТЕЛЬНО ДОЗИРОВАННЫЕ ТАБЛЕТКИ ДЛЯ УДОБСТВА ИСПОЛЬЗОВАНИЯ —  
НИКАКОГО БЕСПОРЯДКА, НИЧЕГО ЛИШНЕГО**



Обычные жидкие реагенты для санобработки весят слишком много, к тому же очень легко пролить их или превысить дозировку. Высокоэффективные таблетки Dometic для санобработки весят гораздо меньше, чем жидкие средства, и занимают минимум пространства. Вам не придется пачкать руки и экспериментировать: оптимальная доза всегда попадет именно в бак, а не на руки или на пол.

Высокоэффективные таблеточные средства для очистки бака с отходами преобразуют все отходы в жидкость и предотвращают появление неприятных запахов. Выпускаются варианты синего и зеленого цвета. Средство для очистки бака Dometic эффективно удаляет отложения, предотвращает образование накипи, придает приятный запах.

## ТАБЛЕТКИ DOMETIC POWERCARE

7.03



Санитарная добавка для баков для отходов, 16 таблеток

	<b>Особенности</b>	<ul style="list-style-type: none"><li>• Никаких утечек и беспорядка</li><li>• Предварительная дозировка исключает передозировку и нерациональное использование</li><li>• Удобная туба для хранения</li></ul>
	 Опасно – Может вызвать серьезное повреждение глаз. Токсичен для морской среды и ее обитателей.	
	<b>Изделие</b>	<b>Артикул</b>
	Таблетки Dometic PowerCare	9600000125

## ТАБЛЕТКИ DOMETIC GREENCARE

7.03

Санитарная добавка для баков для отходов, 16 таблеток

	<b>Особенности</b>	<ul style="list-style-type: none"><li>• Экологически чистая и недорогая таблетка для туалета</li><li>• Предварительная дозировка помогает избежать нерационального использования</li><li>• Никаких утечек и беспорядка</li></ul>
	 Осторожно – Вызывает сильное раздражение глаз.	
	<b>Изделие</b>	<b>Артикул</b>
	Таблетки Dometic GreenCare	9600000133

## СРЕДСТВО ДЛЯ ОЧИСТКИ БАКОВ DOMETIC

7.03

Средство для очистки баков с отходами, 10 таблеток

	<b>Особенности</b>	<ul style="list-style-type: none"><li>• Простое и экономичное дозирование таблетками</li><li>• Легкая очистка с помощью активной пены</li><li>• Экологичное средство</li></ul>
	 Осторожно – Вызывает сильное раздражение глаз.	
	<b>Изделие</b>	<b>Артикул</b>
	Средство для очистки баков Dometic	9600000150





Dometic - международная компания, которая делает мобильную жизнь комфортной. Мы предлагаем решения удовлетворяющие основные потребности людей, когда они находятся в пути. Приготовление пищи, забота о личной гигиене и поддержание комфортной температуры... Мы создаем продуманные и надежные решения с выдающимся дизайном.





Mobile living made easy.



**RUSSIA**

**DOMETIC RUS LLC**

18 Malaya Pirogovskaya str. bld 1, office 505  
Moscow 119435  
Tel +7 495 374 8896  
Fax +7 495 916 56 53  
Mail info@dometic.ru

**AUSTRALIA**

**DOMETIC AUSTRALIA PTY. LTD.**

1 John Duncan Court  
Varsity Lakes QLD 4227  
Tel +61 7 55076000  
Fax +61 7 55076001  
Mail sales@dometic.com.au

**AUSTRIA & CZECH REPUBLIC**

**DOMETIC AUSTRIA GMBH**

Neudorferstrasse 108  
A-2353 Guntramsdorf  
Tel +43 2236 908070  
Mail info@dometic.at

**DENMARK**

**DOMETIC DENMARK A/S**

Nordensvej 15, Taulov  
DK-7000 Fredericia  
Tel +45 75585966  
Fax +45 75586307  
Mail info@dometic.dk

**FINLAND**

**DOMETIC FINLAND OY**

Valimotie 15  
FIN-00380 Helsinki  
Tel +358 20 7413220  
Mail myynti@dometic.fi

**FRANCE**

**DOMETIC SAS**

ZA du Pré de la Dame Jeanne  
B.P. 5  
F-60128 Plailly  
Tel +33 3 44633500  
Mail info@dometic.fr

**GERMANY**

**DOMETIC GERMANY GMBH**

Hollefeldstraße 63  
D-48282 Emsdetten  
Tel +49 (0) 2572 879-0  
Mail info@dometic-waeco.de

**HONG KONG**

**DOMETIC ASIA CO., LIMITED**

Suites 2207-10, 22/F  
Tower 1, The Gateway  
25 Canton Road  
Tsim Sha Tsui  
Kowloon, Hong Kong, China  
Tel +852 2456 5199  
Fax +852 2466 5553  
Mail info.ap@dometic.com

**HUNGARY**

**DOMETIC ZRT.**

Értékesítési iroda  
1143 Budapest  
Gizella út 42-44 (Moha Ház)  
Tel +36 1 468 4400  
Fax +36 1 468 4401  
Mail budapest@dometic.hu

**ITALY**

**DOMETIC ITALY S.R.L.**

Via Virgilio, 3  
I-47122 Forlì (FC)  
Tel +39 0543 754901  
Fax +39 0543 754983  
Mail vendite@dometic.it

**JAPAN**

**DOMETIC KK**

Maekawa-Shibaura, Bldg. 2  
2-13-9 Shibaura Minato-ku  
Tokyo 108-0023  
Tel +81 3 5445 3333  
Fax +81 3 5445 3339  
Mail info@dometic.jp

**MEXICO**

**DOMETIC MX, S. DE R. L. DE C. V.**

Circuito Médicos No. 6 Local 1  
Colonia Ciudad Satélite  
CP 53100 Naucalpan de Juárez  
Estado de México  
Tel +5255 5374 4106  
Fax +52 55 5393 4683  
Mail info@dometic.com.mx

**NETHERLANDS & BELGIUM**

**DOMETIC BENELUX B.V.**

Ecustraet 3  
NL-4879 NP Etten-Leur  
Tel NL +31 76 5029000  
Tel BEL +32 (0) 23598040  
Fax +31 76 5029 090  
Mail sales@dometic.nl  
sales@dometic.be

**NEW ZEALAND**

**DOMETIC NEW ZEALAND LTD.**

PO Box 12011  
Penrose 1642, Auckland  
Tel +64 9 622 1490  
Fax +64 9 622 1573  
Mail customerservices@dometic.co.nz

**NORWAY**

**DOMETIC NORWAY AS**

Elveveien 30B  
N - 3262 Larvik  
Tel +47 33 42 84 50  
Fax +47 33 42 84 60  
Mail info@dometic.no

**POLAND**

**DOMETIC POLAND SP. Z O.O**

ul. Puławska 435A  
PL 02-801 Warszawa  
Tel +48 22 414 32 00  
Mail info@dometic.pl

**PORTUGAL**

**DOMETIC SPAIN, S.L.**

Branch Office em Portugal  
Rot. de São Gonçalo nº 1– Esc. 12  
2775-399 Carcavelos  
Tel +351 219 244 173  
Fax +351 219 243 206  
Mail info@dometic.pt

**RUSSIA**

**DOMETIC RUS LLC**

18 Malaya Pirogovskaya str. bld 1, office 505  
Moscow 119435  
Tel +7 495 374 8896  
Fax +7 495 916 56 53  
Mail info@dometic.ru

**SINGAPORE**

**DOMETIC PTE LTD**

18 Boon Lay Way  
06-141 Trade Hub 21  
Singapore 609966  
Tel +65 6795 3177  
Fax +65 6862 6620  
Mail dometic@dometic.com.sg

**SLOVAKIA**

**DOMETIC SLOVAKIA S.R.O.**

Sales Office Bratislava  
Nádražná 34/A  
900 28 Ivanka pri Dunaji  
Tel +421 2 45 529 680  
Fax +421 2 45 529 680  
Mail bratislava@dometic.com

**SOUTH AFRICA**

**DOMETIC (PTY) LTD.**

Aramex Building  
2 Avalon Road, West Lake View  
Ext 11, Modderfontein  
P.O Box 2562  
2008 Bedfordview, South Africa  
Tel +27 873 530 381/2/3/4  
Mail info@dometic.co.za

**SPAIN**

**DOMETIC SPAIN, S.L.**

Avda. Sierra del Guadarrama, 16  
E-28691 Villanueva de la Cañada  
Madrid  
Tel +34 91 833 60 89  
Fax +34 900 100 245  
Mail info@dometic.es

**SWEDEN**

**DOMETIC SCANDINAVIA AB**

Gustaf Melins gata 7  
SE-421 31 Västra Frölunda  
Tel +46 31 7341100  
Fax +46 31 7341101  
Mail info@dometic.se

**SWITZERLAND**

**DOMETIC SWITZERLAND AG**

Riedackerstrasse 7a  
CH-8153 Rümlang  
Tel +41 44 8187171  
Mail info@dometic.ch

**UNITED ARAB EMIRATES**

**DOMETIC MIDDLE EAST FZCO**

P.O. Box 17860  
S-D 6, Jebel Ali Freezone  
Dubai  
Tel +971 4 883 3858  
Fax +971 4 883 3868  
Mail info@dometic.ae

**UNITED KINGDOM**

**DOMETIC UK LTD.**

Domestic House, The Brewery,  
Blandford St. Mary  
Dorset DT11 9LS  
Tel +44 344 626 0133  
Fax +44 344 626 0143  
Mail sales@dometic.co.uk

**USA**

**DOMETIC RV DIVISION**

1120 North Main Street  
Elkhart, IN 46515  
Tel +1 574-264-2131